

SATA multi clean 2



Betriebsanleitung | Упътване за работа | 使用说明书 | Návod k použití |
Betjeningsvejledning | Kasutusjuhend | Operating Instructions | Instruc-
ciones de servicio | Käyttöohje | Mode d'emploi | Οδηγίες λειτουργίας
| Üzemeltetési utasítás | Istruzione d'uso | Naudojimo instrukcija |
Lietošanas instrukcija | Gebruikershandleiding | Bruksveiledning |
Instrukcja obsługi | Instruções de funcionamento | Manual de utilizare |
Руководство по эксплуатации | Bruksanvisning | Navodilo za obrato-
vanje | Návod na použitie | Kullanım talimatı

SATA

Index

[A DE] Betriebsanleitung deutsch.....	3
[BG] Упътване за работа български.....	17
[CN] 使用说明书 中文.....	31
[CZ] Návod k použití čeština.....	41
[DK] Betjeningsvejledning dansk.....	53
[EE] Kasutusjuhend eesti.....	65
[EN] Operating Instructions english.....	77
[ES] Instrucciones de servicio español.....	89
[FI] Käyttöohje suomi.....	103
[FR BL L] Mode d'emploi français.....	115
[GR] Οδηγίες λειτουργίας greek.....	129
[HU] Üzemeltetési utasítás magyar.....	143
[IT] Istruzione d'uso italiano.....	157
[LT] Naudojimo instrukcija lietuvių k.....	169
[LV] Lietošanas instrukcija latviski.....	181
[NL] Gebruikershandleiding nederlandse.....	195
[NO] Bruksveiledning norsk.....	209
[PL] Instrukcja obsługi polski.....	221
[PT] Instruções de funcionamento portugues.....	235
[RO] Manual de utilizare românesc.....	249
[RUS] Руководство по эксплуатации порусский.....	263
[S] Bruksanvisning svensk.....	277
[SI] Navodilo za obratovanje slovenski.....	289
[SK] Návod na použitie slovenčina.....	301
[TR] Kullanım talimatı türkçe.....	315

Inhaltsverzeichnis [Originalfassung: Deutsch]

1. Symbole	1	10. Installation	8
2. Allgemeine Informationen.....	3	11. Regelbetrieb	9
3. Sicherheitshinweise.....	4	12. Wartung und Instand-	
4. Verwendung	6	haltung.....	12
5. Beschreibung	6	13. Pflege und Lagerung	13
6. Lieferumfang	6	14. Störungen.....	14
7. Aufbau	7	15. Kundendienst	14
8. Technische Daten.....	7	16. Ersatzteile.....	14
9. Montage	8		



Zuerst lesen!

Vor Inbetriebnahme diese Betriebsanleitung vollständig und sorgfältig durchlesen. Die Sicherheits- und Gefahrenhinweise beachten!

Diese Betriebsanleitung immer beim Produkt oder an einer jederzeit für jedermann zugänglichen Stelle aufbewahren!

1. Symbole

	Warnung! vor Gefahr, die zum Tode oder zu schweren Verletzungen führen kann.
	Vorsicht! vor gefährlicher Situation, die zu Sachschäden führen kann.
	Explosionsgefahr! Warnung vor Gefahr, die zum Tode oder zu schweren Verletzungen führen kann.
	Hinweis! Nützliche Tipps und Empfehlungen.

2. Allgemeine Informationen

Diese Betriebsanleitung enthält wichtige Informationen für den Betrieb der SATA multi clean 2, im Folgenden Reinigungsgerät genannt. Ebenso werden Inbetriebnahme, Betrieb, Wartung und Instandhaltung, Pflege und Lagerung, sowie Störungsbehebung beschrieben.

Zielgruppe

Diese Betriebsanleitung ist bestimmt für

- Fachkräfte des Maler- und Lackiererhandwerks.
- Geschultes Personal für Lackierarbeiten in Industrie- und Handwerksbetrieben.

2.1. Unfallverhütung

Grundsätzlich sind die allgemeinen sowie die landesspezifischen Unfallverhütungsvorschriften und die entsprechenden Werkstatt- und Betriebschutzanweisungen einzuhalten.

2.2. Ersatz-, Zubehör- und Verschleißteile

Grundsätzlich sind nur Original Ersatz-, Zubehör- und Verschleißteile von SATA zu verwenden. Zubehörteile, die nicht von SATA geliefert wurden, sind nicht geprüft und nicht freigegeben. Für Schäden, die durch die Verwendung nicht freigegebener Ersatz-, Zubehör- und Verschleißteile entstanden sind, übernimmt SATA keinerlei Haftung.

2.3. Gewährleistung und Haftung

Es gelten die Allgemeinen Geschäftsbedingungen von SATA und ggf. weitere vertragliche Absprachen sowie die jeweils gültigen Gesetze.

SATA haftet nicht bei

- Nichtbeachtung der Betriebsanleitung.
- Einsatz von nicht ausgebildetem Personal.
- Nicht bestimmungsgemäßer Verwendung des Produkts.
- Nichtverwendung der persönlichen Schutzausrüstung.
- Nichtverwendung von Original Zubehör- und Ersatzteilen.
- Eigenmächtigen Umbauten oder technischen Veränderungen.
- Natürlicher Abnutzung/Verschleiß.
- Gebrauchsuntypischer Schlagbelastung.
- Unzulässigen Montage- und Demontearbeiten.

3. Sicherheitshinweise

Sämtliche nachstehend aufgeführten Hinweise lesen und einhalten. Nichteinhaltung oder fehlerhafte Einhaltung können zu Funktionsstörungen führen oder schwere Verletzungen bis hin zum Tod verursachen.

3.1. Anforderungen an das Personal

Das druckluftbetriebene Reinigungsgerät darf nur von erfahrenen Fachkräften und eingewiesenem Personal verwendet werden, die diese Betriebsanleitung vollständig gelesen und verstanden haben. Personen, deren Reaktionsfähigkeit durch Drogen, Alkohol, Medikamente oder auf andere Weise herabgesetzt ist, ist der Umgang mit dem Reinigungsgerät untersagt.

3.2. Persönliche Schutzausrüstung (PSA)

Bei Verwendung des Reinigungsgerätes sowie bei der Reinigung und Wartung immer zugelassenen Atem-, Augen- und Gehörschutz, geeignete Schutzhandschuhe, Arbeitskleidung sowie Sicherheitsschuhe tragen.

3.3. Verwendung in explosionsgefährdeten Bereichen

Das Reinigungsgerät ist zur Verwendung/Aufbewahrung in explosionsgefährdeten Bereichen der Ex-Zone 1 und 2 zugelassen. Die Produktkennzeichnung ist zu beachten.

3.4. Sicherheitshinweise

Technischer Zustand

- Vor jedem Gebrauch einem Funktions- und Dichtheitstest unterziehen.
- Niemals bei Beschädigung oder fehlenden Teilen in Betrieb nehmen.
- Vor jedem Gebrauch überprüfen und ggf. instand setzen.
- Bei Beschädigung sofort außer Betrieb nehmen und vom Druckluftnetz trennen.
- Niemals eigenmächtig umbauen oder technisch verändern.

Reinigungsmedien

- Ausschließlich lösemittelhaltige Reiniger verwenden.
- Niemals säure-, laugen- oder benzinhaltige Reinigungsmedien verwenden.
- Niemals auf halogenisierten Kohlenwasserstoffen basierende Reinigungsmedien verwenden.

Angeschlossene Komponenten

- Ausschließlich SATA Original-Ersatzteile bzw. -Zubehör verwenden.
- Die angeschlossenen Schläuche und Leitungen müssen die beim Betrieb des Reinigungsgerätes zu erwartenden thermischen, chemischen und mechanischen Beanspruchungen sicher Stand halten.
- Unter Druck stehende Schläuche können beim Lösen durch peitschenartige Bewegungen zu Verletzungen führen. Vor dem Lösen Schläuche immer vollständig entlüften.

Aufstellungsort

- Beim Anbringen des Reinigungsgerätes außerhalb der Lackierkabine unter Verwendung von lösemittelhaltiger Reinigungsflüssigkeit ist zu beachten:
 - Ex-Zone 1 im Umkreis von 3 m um das Gerät.
 - Ex-Zone 2 im Bereich von 3 bis 5 m um das Gerät.
- Das Reinigungsgerät niemals im Bereich von Zündquellen, wie offenes Feuer, brennende Zigaretten oder nicht explosionsgeschützte elektrische Einrichtungen verwenden.

Allgemein

- Die örtlichen Sicherheits-, Unfallverhütungs-, Arbeitsschutz- und Umweltschutzvorschriften einhalten.
- Unfallverhütungsvorschriften DGUV Regel 100-500 einhalten.
- DGUV Information 209-046 (Lackierräume und -einrichtungen für flüssige Beschichtungsstoffe – Bauliche Einrichtungen, Brand- und Explosionsschutz, Betrieb) beachten.
- Reinigungsbürste niemals auf Lebewesen richten.

4. Verwendung

Bestimmungsgemäße Verwendung

Das Reinigungsgerät dient der schnellen und komfortablen Reinigung von Lackierpistolen mit Fließbecher.

5. Beschreibung

Mit dem druckluftbetriebenen Reinigungsgerät wird eine schnelle, saubere Reinigung von Lackierpistolen mit Fließbecher sichergestellt.

- Becher und Luftkappe müssen nicht abgeschraubt werden.
- Pistolenvorreinigung außen mittels Bürste
- Während der Reinigung wird die Lackierpistole mit Druckluft durchströmt, d. h. die Waschflüssigkeit dringt nicht in die Luftkanäle der Pistole ein (Verhinderung von Ablagerungen).

6. Lieferumfang

- SATA multi clean 2
- Betriebsanleitung

Nach dem Auspacken prüfen

- SATA multi clean 2 beschädigt
- Lieferumfang vollständig

7. Aufbau

7.1. SATA multi clean 2

[1-1] Betätigung Waschzyklus	[1-10] Befestigungsschrauben für Türgriff
[1-2] Betätigung Spülen	[1-11] Klemmfeder
[1-3] Betätigung Blasen	[1-12] Tür
[1-4] Luftanschluss	[1-13] Arbeitsraum SATA multi clean 2
[1-5] Fußbetätigung für Reinigungsbürste	[1-14] Deckel
[1-6] Auffangwanne	[1-15] Reinigungsbürste
[1-7] Spülmittelbehälter	[1-16] Anschluss für Absaugung (Dn 75 mm)
[1-8] Reinigungsmittelbehälter	
[1-9] Türgriff (verdeckt)	

8. Technische Daten

Benennung	SATA multi clean 2	
Luftverbrauch	140 NI/min	4,9 cfm
Reinigungsmittelverbrauch pro Reinigung:	140 ml	4,7 fl.oz.
Arbeitsbetriebsdruck	4,0 bar	58 psi
Abmessung (BxHxT)	660 mm	26,0"
	x	x
	1.000 mm	39,4"
	x	x
	380 mm	15,0"
Gewicht	33.000 g	1.164,0 oz.

9. Montage

Das Reinigungsgerät ist für den Anschluss an ortsfesten Druckluftversorgungssystemen vorgesehen.



Hinweis!

Je nach Druckluftqualität muss vor das Reinigungsgerät ein Wasserabscheider und ein Feinfilter installiert werden.

Anforderungen an den Aufstellungsort

- Druckluftanschluss G 1/4 oder passender Anschlussnippel muss vorhanden sein.
- Druckluftleitung mit min. 9 mm Innendurchmesser.
- Druckluftleitung muss min. 4 bar bereitstellen.
- Absaugung mit einem Durchmesser von Dn 75 mm bereitstellen.
- Aufstellungsort muss vor mechanischen Einwirkungen geschützt sein.

9.1. Erdungsanschluss anschließen



Hinweis!

Bei der Anbringung eines Erdungsanschlusses müssen die Ex-Schutzvorschriften und Arbeitsschutzvorschriften des jeweiligen Einsatzlandes beachtet werden.

Bei der Aufstellung des Reinigungsgerätes muss die Auffangwanne [1-11] für die Reinigungsbehälter über die innen liegenden Erdungsleitungen mit den Anschlussklemmen verbunden werden.

Bei Verwendung von lösemittelhaltigen Reinigern muss das Reinigungsgerät durch einen Fachmann geerdet werden. Zum Anbringen eines Erdungskabels die dafür vorgesehene Bohrung verwenden.

10. Installation



Warnung!

DANGER

Gesundheitsgefahr durch giftige Dämpfe

Während dem Betrieb des Reinigungsgerätes können giftige Dämpfe der Reinigungsmittel entweichen.

→ Reinigungsgerät an eine Abluftanlage anschließen. Die Bauvorschriften des jeweiligen Einsatzlandes müssen beachtet werden.

**Hinweis!**

Die Druckluftleitung muss vor Anschluss an die Geräte drucklos geschaltet werden.

- Türgriff [1-9] und Klemmfeder [1-11] mit den Befestigungsschrauben [1-10] an Tür [1-12] montieren.
- Reinigungsgerät über die verstellbaren Standfüße ausrichten.
- Abluftanlage an Anschluss [1-16] anschließen.
- Filtermatte [3-6] einsetzen.
- Anschlussnippel an Luftanschluss [1-4] anschließen und Druckluftversorgung herstellen.
- Erdungsleitungen durch einen Fachmann mit entsprechender Federscheibe und Unterlegscheibe anschließen.
- Spül- und Reinigungsmittelbehälter [1-7]/[1-8] mit frischem Reinigungsmittel zur Hälfte befüllen.
- Reinigungsmittelbehälter [1-8] links in die Auffangwanne [1-6] stellen.
- Reinigungsmittelbehälter unter den linken Anschluss in die Auffangwanne stellen.
- Spülmittelbehälter [1-7] an Doppelrohransaugung ankuppeln.
- Kugelhahn [3-5] öffnen.

11. Regelbetrieb**Warnung!****DANGER****Gesundheitsgefahr durch giftige Dämpfe**

Während dem Betrieb des Reinigungsgerätes können giftige Dämpfe der Reinigungsmittel entweichen.

→ Reinigungsgerät an eine Abluftanlage anschließen. Die Bauvorschriften des jeweiligen Einsatzlandes müssen beachtet werden.

**Hinweis!****Schäden durch falsche Reinigungsmedien**

Bei Verwendung von Löse- und Reinigungsmittel auf der Basis halogenisierter Kohlenwasserstoffe, wie z.B. 1,1,1-Trichlorethan und Methylchlorid können am Aluminiumbecher, Pistole sowie an galvanisierten Teilen chemische Reaktionen auftreten (1,1,1-Trichlorethan mit geringen Mengen Wasser ergibt Salzsäure). Die Teile können dadurch oxydieren, im extremen Fall kann die Reaktion explosionsartig erfolgen. Nur Löse- und Reinigungsmittel verwenden, die die obengenannten Bestandteile nicht enthalten. Zur Reinigung auf keinen Fall Säure, Lauge (Basen, Abbeizer etc.) verwenden.

**Hinweis!****Schäden durch zu wenig Reinigungsmittel**

Ein Leerlaufen der Reinigungsmittelleitungen kann das Reinigungsgerät beschädigen.

→ Füllstand der Reinigungsmittelbehälter täglich kontrollieren.

**Hinweis!**

Um ein Überlaufen der Auffangbehälter [1-7]/[1-8] zu vermeiden, Füllstand regelmäßig prüfen und Auffangbehälter bei Bedarf entleeren.

11.1. Vorbereitende Schritte zur Reinigung**Hinweis!**

Medium aus der Lackierpistole nicht in das Reinigungsgerät leeren.

- Lackierpistole vollständig entleeren.
- Becherdeckel entfernen.
- Deckel [1-14] des Reinigungsgerätes öffnen.
- Kunststoffstöpsel [3-1] in den Luftanschluss der Lackierpistole mit einer

leichten Drehbewegung fest einstecken.

- Lackierpistole mit Becher [2-7] mittig auf die lange Spritzdüse [2-6]/[3-2] aufsetzen.
- Mitgelieferte Federspange an Lackierpistole anlegen und Lackierpistole abziehen.
- Becherdeckel [2-2] bei entfernter Tropfsperre auf Drahtbügel [2-1]/[3-3] aufsetzen oder auf Lochblech [2-3]/[3-7] ablegen.

11.2. Äußere Vorreinigung der Lackierpistole

- Externe Absaugung einschalten.
- Reinigungsbürste [1-15] aus Halterung entnehmen.
- Reinigungsmittel durch Betätigung des Fußventils [1-5] zuführen.
- Lackierpistole mit Reinigungsbürste vorreinigen.
- Nach Vorreinigung der Lackierpistole die Reinigungsbürste in Halterung wieder einsetzen.

11.3. Reinigungsvorgang starten

- Deckel [1-14] schließen.
- Gewünschte Reinigungszeit vorwählen [1-1] (max. 3 min.) und Reinigung starten.
- Nach Beendigung des Reinigungsvorgangs Blasknopf [1-3] ca. 5 Sekunden drücken.
- Anschließend Spülknopf [1-2] ca. 5 Sekunden drücken.
- Bei ungenügender Spülung Vorgang nach ca. 30 Sekunden wiederholen und Blasknopf ca. 5 Sekunden drücken.

11.4. Spülvorgang beenden

- Deckel [1-14] öffnen.
- Lackierpistole mit Becher [2-7] von langer Spritzdüse [2-6]/[3-2] abnehmen.
- Luftdüse der Lackierpistole abschrauben und innen auf Rückstände kontrollieren, ggf. ausblasen.
- Becherdeckel [2-2] entnehmen.
- Becherdeckel auf Becher aufsetzen.

- Deckel bei Nichtbenutzung schließen.
- Ggf. externe Absaugung abschalten.

12. Wartung und Instandhaltung



Hinweis!

Für Reparatur- und Wartungsarbeiten, das Reinigungsgerät drucklos schalten und vollständig entlüften.



Hinweis!

Bei zu starker Verschmutzung der Reinigungsmittel und einem Schmutzsumpf im Reinigungsmittelbehälter verkürzt sich die Lebensdauer der Doppelmembranpumpe und führt zum Erlöschen der Werksgarantie.

12.1. Nachfüllen und Entleeren der Auffangbehälter



Hinweis!

Bei jedem Nachfüllen und Entleeren der Reinigungsmittelbehälter muss die Filtermatte [3-6], (# 38042) ersetzt werden (siehe Kapitel 12.2). Durch eine neue Filtermatte verlängert sich Gebrauchsdauer des Reinigungsmittels.

- Kugelhahn [3-6] schließen.
- Auffangwanne [1-6] mit den Reinigungsmittelbehältern aus Reinigungsgerät herausfahren.
- Spülmittelbehälter [1-7] abkuppeln und entnehmen.
- Spülmittelbehälter entleeren.
- Reinigungsmittelbehälter [1-8] entnehmen.
- Reinigungsmittelbehälter entleeren.
- Spül- und Reinigungsmittelbehälter [1-7]/[1-8] mit frischem Reinigungsmittel zur Hälfte befüllen.
- Reinigungsmittelbehälter [1-8] links in die Auffangwanne [1-6] stellen.
- Reinigungsmittelbehälter unter den linken Anschluss in die Auffangwanne stellen.
- Spülmittelbehälter [1-7] an Doppelrohransaugung ankuppeln.
- Kugelhahn öffnen.

12.2. Wechsel der Filtermatte

- Lage des Drahtbügels auf dem Lochblech [3-7] markieren und entnehmen.
- Lochblech entnehmen.
- Filtermatte [3-6] entnehmen.
- Neue Filtermatte lagerichtig einsetzen (Ausstanzungen beachten!).
- Lochblech lagerichtig einsetzen.
- Drahtbügel einlegen.

13. Pflege und Lagerung



Hinweis!

Schäden durch falsche Reinigungsmittel

Durch den Einsatz von aggressiven Reinigungsmitteln kann das Reinigungsgerät beschädigt werden.

→ Keine aggressiven Reinigungsmittel verwenden.

→ Neutrale Reinigungsflüssigkeit mit einem pH-Wert von 6 – 8 verwenden.

→ Keine Säuren, Laugen, Basen, Abbeizer, ungeeignete Regenerate oder andere aggressive Reinigungsmittel verwenden.

→ Die SATA multi clean 2 entweder nur mit wasserhaltigen oder nur mit lösemittelhaltigen Reinigungsmitteln betreiben (kein Wechselbetrieb).

Um die Funktion des Reinigungsgerätes zu gewährleisten, ist ein sorgsamer Umgang sowie regelmäßige Pflege des Produkts erforderlich.

Das Reinigungsgerät in regelmäßigen Abständen reinigen und auf Dichtigkeit prüfen.

- Rand der Reinigungszelle und Gerätedeckel [1-14] auf Ablagerungen prüfen, ggf. reinigen.
- Spül- und Reinigungsmittelbehälter [1-7]/[1-8] bei Bedarf ersetzen (siehe 10.5).

14. Störungen

Störung	Ursache	Abhilfe
Schlechte Reinigungswirkung	Spülmittelbehälter mit frischem Reinigungsmittel ist leer.	Spülmittelbehälter auffüllen bzw. neuen Behälter unterstellen.
	Zu geringer Eingangsdruck.	Arbeitsbetriebsdruck lt. Technischen Daten einstellen (siehe Kapitel 8).
	Ansaugschlauch verstopft oder abgeknickt.	Durchgängigkeit des Ansaugschlauches sicherstellen.
Zu viel Reinigungsflüssigkeit, hoher Verbrauch an Reinigungsmittel	Zu hoher Eingangsdruck.	Arbeitsbetriebsdruck lt. technischen Daten einstellen (siehe Kapitel 8).

15. Kundendienst

Zubehör, Ersatzteile und technische Unterstützung erhalten Sie bei Ihrem SATA Händler.

16. Ersatzteile

 Hinweis!
Eine detaillierte Übersicht aller verfügbaren Ersatzteile sind auf der SATA Homepage zu finden (www.sata.com).

17. EG Konformitätserklärung

Die aktuell gültige Konformitätserklärung finden Sie unter:



www.sata.com/downloads

Съдържание [оригинален вариант: немски]

1. Символи	1	11. Режим на регулиране	24
2. Обща информация	18	12. Техническо обслужване и поддържане в изправност	26
3. Указания за безопасност	19	13. Полагане и съхранение.....	28
4. Употреба	20	14. Неизправности.....	29
5. Описание.....	20	15. Сервиз	29
6. Обем на доставката	21	16. Резервни части	29
7. Конструкция	21		
8. Технически данни	22		
9. Монтаж	22		
10. Инсталиране	23		



Първо прочетете!

Преди пускането в експлоатация прочетете напълно и внимателно това упътване за работа. Спазвайте инструкциите за безопасност и за наличие на опасности!

Съхранявайте винаги това упътване за работа при продукта или на достъпно по всяко време за всеки място!

1. Символи

	Предупреждение! за опасност, която може да доведе до смърт или тежки наранявания.
	Внимание! при опасна ситуация, която може да доведе до материални щети.
	Опасност от експлозия! Предупреждение за опасност, която може да доведе до смърт или тежки наранявания.
	Указание! Полезни съвети и препоръки.

2. Обща информация

Това упътване за работа съдържа важна информация за експлоатацията на SATA multi clean 2, наричано по-долу почистващо устройство. Освен това са описани пускът в експлоатация, експлоатацията, поддръжката и ремонта, полагането на грижи и съхранението.

Целева група

Настоящото ръководство за експлоатация е предназначено за

- специалисти в областта на боядисването и лакирането.
- Обучен персонал, извършващ работи по лакиране в индустриални и занаятчийски предприятия.

2.1. Предотвратяване на инциденти

По принцип трябва да се спазват общите, както и специфичните за страната разпоредби за предотвратяване на злополуки и съответните заводски и работни инструкции за безопасност на труда.

2.2. Резервни части, принадлежности и износващи се части
Принципно трябва да се използват само оригинални резервни части, принадлежности и износващи се части на фирма SATA. Принадлежности, които не са доставени от SATA, не са проверени и не са разрешени за използване. SATA не поема никаква отговорност за вреди, възникнали поради използване на неразрешени резервни части, принадлежности и износващи се части.

2.3. Гаранция и отговорност

Важат Общите търговски условия на SATA и евентуално други договорни споразумения, както и съответните валидни закони.

SATA не носи отговорност при

- Неспазване на Ръководството за експлоатация.
- Използване от необучен персонал.
- Използване на продукта не по предназначение.
- Неизползване на лични предпазни средства.
- Неизползване на оригинални принадлежности и резервни части.
- Самоволни преустройства или технически промени.
- Естествено износване/изтриване.
- Нетипично за използването наточване на удар.
- Недопустими монтажни и демонтажни работи.

3. Указания за безопасност

Прочетете и съблюдавайте всички следващи указания. Несъблюдаването или неправилното съблюдаване могат да причинят функционални смущения или тежки наранявания дори и смърт.

3.1. Изисквания към персонала

Работещото със състен въздух почистващо устройство може да бъде използвано само от специалисти и инструктирани лица, които са прочели и осмислили напълно това упътване за работа. На лица, чиято способност да реагират е намалена от наркотици, алкохол, медикаменти или по друг начин, е забранено боравене с почистващото устройство.

3.2. Лични предпазни средства (ЛПС)

При употреба на почистващото устройство, както и при почистване и поддръжка, винаги използвайте разрешени средства за защита на дихателната система, очите и слуха, подходящи предпазни ръкавици, работно облекло, както и предпазни обувки.

3.3. Използване във взривоопасни зони

Почистващото устройство е разрешено за употреба/съхранение в зони с опасност от експлозия Ex-Zone 1 и 2. Обозначението на продукта трябва да се спазва.

3.4. Указания за безопасност

Техническо състояние

- Преди всяка употреба извършвайте проверка на функционирането и херметичността.
- Не използвайте никога при повреда или липсващи части.
- Преди всяка употреба извършвайте проверка и евент. привеждайте в изправност.
- Веднага спрете работа при повреда и го разкачете от мрежата за състен въздух.
- Никога не преустройвайте и не променяйте технически самоволно.

Почистващи средства

- Използвайте само почистващи средства съдържащи разтворител.
- Не използвайте никога почистващи средства съдържащи киселини, основи или бензин.
- Не използвайте никога почистващи средства на основата на халогенизирани въглеродороди.

Свързани компоненти

- Използвайте само оригинални резервни части и принадлежности SATA.
- Свързаните маркучи и тръбопроводи трябва да бъдат поддържани при експлоатацията на почистващото устройство в термично, химическо и механично безупречно състояние.
- Маркучите под налягане могат да причинят наранявания при разхлабване поради камшикоподобни движение. Винаги обезвъздушавайте напълно маркучите преди освобождаване.

Място на разполагане

- При поставяне на почистващото устройство извън кабината за боядисване при употреба на съдържащи разтворители почистващи течности вземете под внимание следното:
 - Зона с опасност от експлозия Ex-Zone 1 в периметър от 3 m около уреда.
 - Зона с опасност от експлозия Ex-Zone 2 от 3 до 5 m около уреда.
- Не използвайте никога почистващото устройство в областта на източници на запалване като открит огън, запалени цигари или незащитени от експлозия електрически устройства.

Общо

- Спазвайте местните разпоредби за безопасност, предотвратяване на злополуки, охрана на труда и защита на околната среда.
- Спазвайте разпоредбите за предотвратяване на злополуки DGUV регламент 100-500.
- Спазвайте информацията 209-046 на DGUV (Германско социално осигуряване за злополука) (Помещения и съоръжения за боядисване за течни покриващи материали – Конструктивни съоръжения, противопожарна защита и защита от експлозия, експлоатация).
- Не насочвайте никога почистващата четка към живи същества.

4. Употреба

Целесъобразна употреба

Почистващото устройство служи за бързо и удобно почистване на бояджийски пистолети с гравитачна чаша.

5. Описание

С работещото със състен въздух почистващо устройство се гарантира бързо, чисто почистване на бояджийски пистолети с гравитачна чаша.

- Чашата и въздушната капачка не трябва да бъдат развивани.

- Предварително почистване на пистолета навън с помощта на четка
- По време на почистване бояджийският пистолет се продухва със съгъстен въздух, т. е. измиващата течност не прониква във въздушните канали на пистолета (предотвратяване на отлагания).

6. Обем на доставката

- SATA multi clean 2
- Упътване за работа

След разопаковане, проверете дали

- SATA multi clean 2 повреден
- Пълна комплектация на доставката

7. Конструкция

7.1. SATA multi clean 2

- | | |
|--|--|
| [1-1] Задействане на цикъл на измиване | [1-8] Резервоар за почистващото средство |
| [1-2] Задействане на изплакване | [1-9] Дръжка на врата (покрита) |
| [1-3] Задействане на продухване | [1-10] Закрепващи винтове за дръжката на врата |
| [1-4] Въздушно хранване | [1-11] Пружинна скоба |
| [1-5] Задействане с крак за почистващата четка | [1-12] Врата |
| [1-6] Вана за улавяне | [1-13] Работна камера на SATA multi clean 2 |
| [1-7] Резервоар за изплакването средство | [1-14] Капак |
| | [1-15] Почистища четка |
| | [1-16] Съединение за засмукване (Dn 75 mm) |

8. Технически данни

Наименование	SATA multi clean 2	
Разход на въздух	140 NI/min	4,9 cfm
Разход на почистващ препарат за едно почистване:	140 ml	4,7 fl.oz.
Работно налягане	4,0 bar	58 psi
Размери (Ш x В x Д)	660 mm	26,0"
	x	x
	1.000 mm	39,4"
	x	x
	380 mm	15,0"
Тегло	33.000 g	1.164,0 oz.

9. Монтаж

Почистващото устройство е предвидено за свързване към стационарни системи за захранване със сгъстен въздух.



Указание!

Според качеството на сгъстения въздух пред почистващото устройство трябва да се свържат водоотделител и фин филтър.

Изисквания към мястото на разполагане

- Трябва да е на разположение съединение за сгъстен въздух G 1/4 или подходящ свързващ нипел.
- Тръбопровод за сгъстен въздух с min. 9 mm вътрешен диаметър.
- Тръбопроводът за сгъстен въздух трябва да е с налягане min. 4 bar.
- Трябва да се осигури засмукване с диаметър Dn 75 mm.
- Мястото на разполагане трябва да бъде защитено от механични въздействия.

9.1. Свързване на заземителното съединение





Указание!

При поставяне на заземително съединение трябва да се спазват разпоредбите за взривобезопасност и за охрана на труда на съответната страна на употреба.

При разполагането на почистващото устройство е необходимо ваната за улавяне [1-11] за резервоара за почистващо средство да бъде свързана чрез намиращите се отвътре заземителни проводници със свързващите клеми.

При употреба на почистващи препарати на основата на разтворител почистващото устройство трябва да се заземи от специалист. За поставяне на заземителен кабел използвайте предвидения за това отвор.

10. Инсталиране

	Предупреждение!
	
<p>Опасност за здравето поради отровни изпарения По време на работа на почистващото устройство могат да се отделят отровни изпарения от почистващото средство. → Свържете почистващото устройство към аспирационна система. Трябва да се спазват строителните разпоредби на съответната страна на употреба.</p>	

	Указание!
<p>Преди свързване към уредите трябва да бъде разтоварено налягането от тръбопровода за сгъстен въздух.</p>	

- Монтирайте дръжката на вратата [1-9] и пружинната скоба [1-11] със закрепващите винтове [1-10] към вратата [1-12].
- Нивелирайте почистващото устройство чрез регулируемите крака.
- Свържете аспирационната система към съединението [1-16].
- Поставете филтърната вложка [3-6].
- Свържете свързващия нипел към въздушното съединение [1-4] и подайте захранване със сгъстен въздух.
- Заземителните проводници трябва да се свържат от специалист със съответната пружинна шайба и подложна шайба.
- Резервоарите за изплаквачо и почистващо средство [1-7]/[1-8] трябва да се напълнят със свежо почистващо средство до средата.
- Поставете резервоара за почистващо средство [1-8] вляво във ваната за улавяне [1-6].
- Поставете резервоара за почистващо средство под лявото съеди-

нение на ваната за улавяне.

- Свържете резервоара за изплаквачо средство [1-7] към засмукването с двойна тръба.
- Отворете сферичния кран [3-5].

11. Режим на регулиране



Предупреждение!

▲ DANGER

Опасност за здравето поради отровни изпарения

По време на работа на почистващото устройство могат да се отделят отровни изпарения от почистващото средство.

→ Свържете почистващото устройство към аспирационна система.

Трябва да се спазват строителните разпоредби на съответната страна на употреба.



Указание!

Щети поради неправилни почистващи средства

При употребата на разтварящи и почистващи средства на базата на халогенизирани въглеродороди, като напр. 1,1,1-трихлоретан и метиленхлорид е възможно в алуминиевата чаша, пистолета, както и галванизирани части да възникнат химически реакции (1,1,1-трихлоретанс малки количества вода образува солна киселина). В резултат на това частите могат да се оксидират, в екстремни случаи реакцията може да протече експлозивно. Използвайте само разтварящи и почистващи средства, които не съдържат горепосочените съставки. За почистване в никакъв случай не използвайте киселини, луги (основи, ленти за боядисване и др.).

**Указание!**

Повреди поради твърде малко почистващо средство
Работа на празен ход на тръбопроводите за почистващо средство може да повреди устройството за почистване.
→ Ежедневно проверявайте нивото на резервоара за почистващо средство.

**Указание!**

За да се предотврати преливане на приемния резервоар 1-7]/[1-8], проверявайте периодично нивото на напълване и го изпразвайте приемния резервоар при необходимост.

11.1. Подготвителни стъпки за почистване**Указание!**

Материалът от бояджийския пистолет не трябва да се изпразва в почистващото устройство.

- Напълно изпразнете бояджийския пистолет.
- Отстранете капака на чашата.
- Отворете капака [1-14] на почистващото устройство.
- Вкарайте пластмасовата запушалка [3-1] във въздушното съединение на бояджийския пистолет с леко въртливо движение.
- Поставете бояджийския пистолет с чашата [2-7] в средата върху дългата пръскаща дюза [2-6]/[3-2].
- Поставете предоставената пружинна скоба към бояджийския пистолет и издърпайте бояджийския пистолет.
- Поставете капака на чашата [2-2] с отстранено устройство против капене върху телената скоба [2-1]/[3-3] или го оставете върху лармарината с отвори [2-3]/[3-7].

11.2. Външно предварително почистване на бояджийския пистолет

- Включете външната аспирация.
- Извадете почистващата четка [1- 15] от държача
- Подайте почистващо средство чрез задействане на крачния вентил [1-5].
- Почистете предварително бояджийския пистолет с почистващата четка.
- След предварителното почистване на бояджийския пистолет поставете отново почистващата четка в държача.

11.3. Стартиране на процеса на почистване

- Затворете капака [1-14].
- Изберете предварително желаното време за почистване [1-1] (макс. 3 мин.) и стартирайте почистването.
- След завършване на процеса на почистване натиснете бутона за продухване [1-3] за ок. 5 секунди.
- След това натиснете бутона за изплакване [1-2] за ок. 5 секунди.
- При недостатъчно изплакване повторете процеса след ок. 30 секунди и натиснете бутона за продухване за ок. 5 секунди.

11.4. Завършване на процеса на изплакване

- Отворете капака [1-14].
- Снемете бояджийския пистолет с чашата [2-7] от дългата пръскаща дюза [2-6]/[3-2].
- Развийте въздушната дюза на бояджийския пистолет и проверете вътрешността за остатъци, евентуално ги продухайте.
- Извадете капака на чашата [2-2].
- Поставете капака на чашата върху чашата.
- Затворете капака, ако няма да използвате пистолета.
- При необходимост изключете външната аспирация.

12. Техническо обслужване и поддържане в изправност



Указание!

За поправки и работи по поддръжката, изключете почистващото устройство и напълно го вентилирайте.

**Указание!**

Ако почистващото средство е твърде замърсено и при наличие на замърсявания в резервоара за почистващо средство, експлоатационният живот на двойната мембранна помпа ще бъде скъсени фабричната гаранция ще бъде анулирана.

12.1. Доливане и изпразване на приемния резервоар**Указание!**

При всяко доливане и изпразване на резервоара за почистващо средство филтърната вложка [3-6], (# 38042) трябва да се сменя (вижте 12.2). Чрез нова филтърна вложка се удължава продължителността на употреба на почистващото средство.

- Затворете сферичния кран [3-6].
- Изкарайте ваната за улавяне [1-6] с резервоара за почистващо средство от почистващото устройство.
- Разкачете и извадете резервоара за изплакващо средство [1-7].
- Изпразнете резервоара за изплакващо средство.
- Резервоарът за почистващото средство [1-8] трябва да се изкара.
- Изпразнете резервоара за почистващо средство.
- Резервоарите за изплакващо и почистващо средство [1-7]/[1-8] трябва да се напълнят със свежо почистващо средство до средата.
- Поставете резервоара за почистващо средство [1-8] вляво във ваната за улавяне [1-6].
- Поставете резервоара за почистващо средство под лявото съединение на ваната за улавяне.
- Свържете резервоара за изплакващо средство [1-7] към засмукването с двойна тръба.
- Отворете сферичния кран.

12.2. Смяна на филтърната вложка

- Маркирайте мястото на телената скоба върху ламарината с отвори [3-7] и я снемете.
- Отстранете ламарината с отвори.
- Отстранете филтърната вложка [3-6].
- Поставете правилно на мястото новата филтърна вложка (внимавайте за щанцованите елементи!).

- Поставете ламарината с отвори правилно на място.
- Сложете телената скоба.

13. Полагане и съхранение



Указание!

Щети поради неправилно почистващо средство

Почистващото устройство може да бъде повредено вследствие употреба на агресивни почистващи средства.

→ Не използвайте агресивни почистващи средства.

→ Използвайте неутрална почистващата течност със стойност на рН от 6 – 8.

→ Не използвайте киселини, луги, основи, байцващи средства, неподходящи регенерати или други агресивни почистващи средства.

→ SATA multi clean 2 трябва да се използва или само със съдържаща вода, или само със съдържащи разтворител почистващи средства (без работа с редуване).

За да се гарантира функционирането на почистващото устройство, необходимо е внимателно боравене, както и периодично полагане на грижи за продукта.

Почиствайте и проверявайте за течове почистващото устройство на редовни интервали.

- Проверявайте периферията на почистващата клетка и капака на устройството [1-14] за отлагания и при необходимост ги почиствайте.
- При необходимост сменяйте изплаквания и почистващия резервоар [1-7]/[1-8] (вижте 10.5).

14. Неизправности

Повреда	Причина	Отстраняване
Лошо почистващо действие	Изплакваният резервоар с прясно почистващо средство е празен.	Напълнете изплаквания резервоар, респ. подложете нов резервоар.
	Твърде ниско входно налягане.	Настройте работното налягане съгл. техническите данни (вижте глава 8).
	Запушен или прегънат смукателен маркуч.	Осигурете проходимостта на смукателния маркуч.
Твърде много почистваща течност, висок разход на почистващо средство	Твърде високо входно налягане.	Настройте работното налягане съгл. техническите данни (вижте глава 8).

15. Сервиз

принадлежност, резервни части и техническа помощ ще получите от Вашия търговец на SATA.

16. Резервни части

	Указание!
<p>Детайлен преглед на всички предлагани резервни части можете да намерите на началната страница на SATA (www.sata.com).</p>	

17. ЕО-декларация за съответствие

Валидната в момента декларация за съответствие можете да намерите

на:



www.sata.com/downloads

目录 [原版: 德语]

1. 符号	1	10. 安装	36
2. 一般信息	31	11. 正常运行	36
3. 安全提示	32	12. 保养和维护	38
4. 使用	33	13. 护理和存储	39
5. 说明	33	14. 故障	40
6. 交货标准	34	15. 售后服务	40
7. 构造	34	16. 配件	40
8. 技术参数	34		
9. 组装	35		



首先请阅读！

在投入使用前，需认真通读本使用说明书。注意安全指示及危险指示！

请将本使用说明书始终妥善放在产品附近或任何人可随手取得的位置！

1. 标记

	警告！当心可能导致严重受伤甚至死亡的危险。
	警告！当心可能导致损害的危险。
	爆炸危险！当心可能导致严重受伤甚至死亡的危险。
	注意！有用的提示和建议

2. 一般信息

本使用说明书包括 SATA multi clean 2 的重要使用信息，以下将其简称为清洁设备。同时还介绍了投入使用、运行、维护保养、护理和存放以及故障排除的信息。

目标群

本操作说明书适用于

- 从事涂装和喷漆工作的人员
- 工业和手工业企业内受过培训的喷漆作业人员。

2.1. 事故防范

原则上，须遵守一般的和特定的国家事故预防条例以及相关的车间和工业操作安全须知。

2.2. 备件、附件和易损件

必须只能使用 SATA 的原装备件、附件和易损件。非由 SATA 提供的附件未经过检测和批准。对于因使用非经批准的备件、附件和易损件产生的损失，SATA 不承担任何责任。

2.3. 质保和责任

SATA 的一般性商务条件，可能还存在的其他协议以及各现行的法规适用于此。

在以下情况下，SATA 不承担责任

- 不遵守操作说明书。
- 未经培训的人员使用。
- 不按规定使用产品。
- 未使用个人防护装置。
- 未使用原装附件和备件。
- 擅自改装或进行技术变更。
- 自然损耗/磨损。
- 使用时非典型的冲击应力。
- 未经许可的安装和拆卸作业。

3. 安全提示

阅读并遵守下列所有指示。拒不遵守或操作错误，则会引发故障，或造成重伤甚至死亡。

3.1. 对人员的要求

只有已完整阅读并理解本使用说明书，经验丰富的专业人员和训练有素的人员才允许使用由压缩空气驱动的该清洁设备。禁止因毒品、酒精、药物或其他任何方式削弱其反应能力的人员接触清洁设备。

3.2. 个人防护装置（PSA）

在使用本清洁设备以及对其进行清洁和保养过程中，请始终穿戴经认可的呼吸、眼睛防护装备和护听器、合适的防护手套、工作服和安全鞋。

3.3. 在有爆炸危险的区域的使用

允许将本清洁设备使用/存放在爆炸危险区域 1 和 2 内。须注意产品标识。

3.4. 安全提示

技术状况

- 在每次使用前，都对其进行功能测试和密封性测试。
- 禁止在受到损坏或缺少零件时将其投入运行。
- 在每次使用前，都对其进行检查并在必要时进行修理。
- 在损坏时立即停止运行并断开其与压缩空气管网的连接。
- 禁止擅自对其进行改装或进行技术上的更改。

清洁介质

- 只使用含有溶剂的清洁剂。
- 禁止使用含有酸、碱或汽油的清洁介质。
- 禁止使用卤代烃基清洁剂。

已连接的部件

- 仅可使用 SATA 原装备件或配件。
- 在使用清洁设备时，所连接的软管和管道必须能够安全承受预期的热负荷、化学负荷和机械应力。
- 处于压力下的软管可能在松开时由于甩鞭式移动而造成损伤。在松开软管前，始终使软管完全排气。

安装地点

- 在使用含溶剂的清洁液体的情况下，于涂装室外安装该清洁设备时需注意：
 - 该清洁设备周围 3 m 的范围内属于爆炸危险区域 1。
 - 该清洁设备周围 3 至 5 m 的范围内属于爆炸危险区域 2。
- 禁止在有火源例如明火、点燃的烟头的区域或非防爆电气设备周围使用该清洁设备。

一般

- 遵守当地的安全性、事故预防、劳动保护和环保法规。
- 遵守事故预防条例 DGUV Regel 100-500。
- 请遵守 DGUV 信息 209-046（液体涂料的涂装室和涂装装置 – 结构设施、防火防爆、运行）。
- 切勿将清洁刷对准生物。

4. 使用

预期用途

该清洁设备用于快速简便地清洁带上壶的喷枪。

5. 说明

用由压缩空气驱动的该清洁设备可确保快速、干净地清洁带上壶的喷枪。

- 上壶和喷帽不必拧下。
- 借助刷子预清洁喷枪的外部

- 清洁期间，压缩空气会流经喷枪，即清洗液不会进入喷枪的气道（防止沉积）。

6. 交货标准

- SATA multi clean 2
- 使用说明书

在拆包之后检查

- SATA multi clean 2 是否损坏
- 交货范围是否完整

7. 构造

7.1. SATA multi clean 2

- | | |
|----------------|-------------------------------|
| [1-1] 清洗循环旋钮 | [1-9] 门把手（被遮住） |
| [1-2] 冲洗操作按钮 | [1-10] 门把手的固定螺栓 |
| [1-3] 吹干操作按钮 | [1-11] 卡紧弹簧 |
| [1-4] 空气连口 | [1-12] 门 |
| [1-5] 清洁刷的脚踏开关 | [1-13] SATA multi clean 2 清洗室 |
| [1-6] 收纳槽 | [1-14] 盖板 |
| [1-7] 冲洗剂容器 | [1-15] 清洁刷 |
| [1-8] 清洁剂容器 | [1-16] 吸出接头 (Dn 75 mm) |

8. 技术参数

名称	SATA multi clean 2	
耗气量	140 NI/min	4,9 cfm
每次清洗程序清洁剂用量：	140 ml	4,7 fl.oz.
操作气压	4,0 bar	58 psi
尺寸（宽度 x 高度 x 深度）	660 mm x 1.000 mm x 380 mm	26,0" x 39,4" x 15,0"
重量	33.000 g	1.164,0 oz.

9. 组装

本清洁设备用于连接固定式压缩空气供应系统。



提示！

根据压缩空气质量的不同，可能必须在清洁设备之前安装一个水分离器和一个精滤器。

安装地点的要求

- 必须有 G 1/4 的压缩空气接口或合适的插拔接头。
- 压缩空气管道的内径至少为 9 mm。
- 压缩空气管道至少提供 4 bar 的压力。
- 准备好直径为 Dn 75 mm 的抽吸管。
- 安装地点必须避免受力作用。

9.1. 连接接地接头



提示！

在安装接地接头时，必须遵守防爆保护法规和所在国的劳动安全法规。

在安装清洁设备时，必须通过位于内部的接地线将清洁容器的收纳槽 [1-11] 与接线柱连接。

在使用含有溶剂的清洁剂时，必须由专业人员将清洁设备接地。安装接地电缆时，请使用规定的孔。

10. 安装



警告!

▲ DANGER**有毒蒸汽危害健康**

在运行清洁设备期间，清洁剂的有毒蒸汽可能会漏出。

→ 将清洁设备连接在排气设备上。必须遵守各使用国的建筑法规。



提示！

在连接到设备之前，必须将压缩空气管道无压接通。

- 用固定螺栓 [1-10] 将门把手 [1-9] 和卡紧弹簧 [1-11] 安装到门 [1-12] 上。
- 通过可调的支脚找正清洁设备。
- 将排气设备连接在接口 [1-16] 上。
- 装入滤垫 [3-6]。
- 将插拔接头连接在空气接口 [1-4] 上，然后再连接到压缩空气供应系统上。
- 由专业人员将接地线与相应的弹簧垫片和垫片连接。
- 给冲洗剂容器和清洁剂容器 [1-7]/[1-8] 添加新鲜的清洁剂直至容器的一半。
- 将左侧清洁剂容器 [1-8] 放入收纳槽 [1-6] 中。
- 将清洁剂容器放在收纳槽中的左侧接口之下。
- 将冲洗剂容器 [1-7] 连接在双管抽吸装置上。
- 打开球阀 [3-5]。

11. 正常运行



警告!

▲ DANGER**有毒蒸汽危害健康**

在运行清洁设备期间，清洁剂的有毒蒸汽可能会漏出。

→ 将清洁设备连接在排气设备上。必须遵守各使用国的建筑法规。

**提示！**

错误的清洁介质会导致损坏

在使用卤代烃基溶剂和清洁剂时，例如：1,1,1-三氯乙烷和二氯甲烷，在铝壶、喷枪以及电镀部件上可能产生化学反应（1,1,1-三氯乙烷与少量水反应会产生盐酸）。部件可能因此氧化，在极端情况下，可能产生爆炸性反应。仅使用不含上述成分的溶剂和清洁剂。在任何情况下，都不要使用酸液、碱液（碱、脱漆剂等）进行清洁。

**提示！**

清洁剂过少会导致损坏

清洁及管道排空可能会损坏清洁设备。

→ 每日检查清洁剂容器的液位。

**提示！**

为了避免冲洗剂容器/清洁剂容器 [1-7]/[1-8] 溢出，定期检查液位并在需要时排空冲洗剂容器/清洁剂容器。

11.1. 清洁准备步骤

**提示！**

不要将喷枪中的介质排空到清洁设备中。

- 完全排空喷枪。
- 取下壶盖。
- 打开清洁设备的盖子 [1-14]。
- 通过轻轻旋转将塑料塞 [3-1] 紧紧地插入喷枪的空气接口中。
- 将带上壶的喷枪 [2-7] 居中放在长喷嘴 [2-6]/[3-2] 上。
- 将随附的弹簧夹夹在喷枪上，然后取下喷枪。
- 在防滴落装置已拆除的情况下将壶盖 [2-2] 装到钢丝架 [2-1]/[3-3] 上或将其放在孔板 [2-3]/[3-7] 上。

11.2. 预清洁喷枪的外部

- 接通外部抽吸装置。
- 从支架上取下清洁刷 [1-15]。
- 通过踩下脚踏阀 [1-5] 供应清洁剂。
- 用清洁刷预清洁喷枪。

- 预清洁喷枪之后，将清洁刷重新插入支架。

11.3. 启动清洁过程

- 关上盖子 [1-14]。
- 预选所需的清洁时间 [1-1]（最长 3 分钟），然后启动清洁。
- 清洁过程结束后，按下吹干按钮 [1-3] 约 5 秒钟。
- 然后按下冲洗按钮 [1-2] 约 5 秒钟。
- 冲洗不充分时，在约 30 秒之后重复该过程，然后按下吹干按钮约 5 秒。

11.4. 结束冲洗过程

- 打开盖子 [1-14]。
- 将带上壶的喷枪 [2-7] 从长喷嘴 [2-6]/[3-2] 上取下。
- 拧下喷枪的空气喷嘴并检查内部是否有残留物，在必要时吹净。
- 取下壶盖 [2-2]。
- 将壶盖装到上壶上。
- 不使用时关上盖子。
- 在必要时关闭外部抽吸装置。

12. 保养和维护



提示！

为了进行维修和保养工作，使清洁设备减压到无压状态并完全排气。



提示！

在清洁剂太脏和清洁剂容器中有污垢时，双隔膜泵的使用寿命会变短并会导致厂家保修失效。

12.1. 冲洗剂容器/清洁剂容器的添加和排空



提示！

在每次添加和排空清洁剂容器时，必须更换滤垫 [3-6] (# 38042)（见章节 12.2）。使用新的滤垫可延长清洁剂的使用寿命。

- 关闭球阀 [3-6]。
- 将收纳槽 [1-6] 连同清洁剂容器移出清洁设备。
- 脱开并取出冲洗剂容器 [1-7]。
- 排空冲洗剂容器。
- 取出清洁剂容器 [1-8]。
- 排空清洁剂容器。
- 给冲洗剂容器和清洁剂容器 [1-7]/[1-8] 添加新鲜的清洁剂直至容器的一半。
- 将左侧清洁剂容器 [1-8] 放入收纳槽 [1-6] 中。
- 将清洁剂容器放在收纳槽中的左侧接口之下。
- 将冲洗剂容器 [1-7] 连接在双管抽吸装置上。
- 打开球阀。

12.2. 更换滤垫

- 在孔板 [3-7] 上标记钢丝架的位置，然后将其取出。
- 取出孔板。
- 取出滤垫 [3-6]。
- 按照正确的位置上装入新的滤垫（注意冲孔！）。
- 按照正确位置装入孔板。
- 装入钢丝架。

13. 护理和存储



提示！

错误的清洁剂导致损坏

使用侵蚀性清洁剂会损坏清洁设备。

→ 不得使用侵蚀性清洁剂。

→ 使用 pH 值为 6 – 8 的中性清洁液体。

→ 不得使用酸、碱、腐蚀剂、不合适的再生剂或其它侵蚀性清洁剂。

→ 只能用含水的或含溶剂的清洁剂运行 SATA multi clean 2（无交替运行）。

为确保清洁设备的功能，需要谨慎操作并对产品进行定期维护保养。
定期清洁清洁设备并检测其密封性。

- 检查清洁室和设备盖子 [1-14] 的边缘上是否有积尘，在必要时清洁。
- 在必要时更换冲洗剂和清洁剂容器 [1-7]/[1-8]（见 10.5）。

14. 故障

故障	原因	解决办法
不良的清洁作用	装新鲜清洁剂的冲洗剂容器已空。 清洁剂的容器已空。	将冲洗剂容器加满或放上新容器。
	入口压力过低。	按照技术数据调整工作压力（见章节 8）。
	吸入软管阻塞或弯折。	确保吸入软管畅通。
清洁液体过多，清洁剂消耗高	入口压力过高。	按照技术数据调整工作压力（见章节 8）。

15. 售后服务

您的 SATA 经销商可以为您提供配件、备件和技术支持。

16. 配件

 提示！
可提供的所有备件的详细概览可在 SATA 主页上找到 (www.sata.com)。

17. 欧共同体符合性声明

您可通过如下网址查询当前有效的符合性声明：



www.sata.com/downloads

Obsah [původní verze: v němčině]

1. Symboly.....	1	10. Instalace	46
2. Všeobecné informace.....	41	11. Regulační režim	47
3. Bezpečnostní pokyny	42	12. Údržba	49
4. Použití	44	13. Péče a skladování	51
5. Popis	44	14. Poruchy	51
6. Obsah dodávky	44	15. Zákaznický servis	52
7. Složení	44	16. Náhradní díly	52
8. Technické údaje.....	45		
9. Montáž.....	45		



Nejdříve si přečtěte:

Před uvedením provozu si pečlivě přečtete celý tento návod k použití. Dodržujte bezpečnostní pokyny a varování!

Tento návod k použití mějte vždy u výrobku nebo na místě kdykoliv dostupném pro každého!

1. Symboly

	Varování! před nebezpečím, které může vést k úmrtí nebo závažným zraněním.
	Pozor! na nebezpečnou situaci, která může zapříčinit věcné škody.
	Nebezpečí výbuchu! Varování před nebezpečím, které může vést k úmrtí nebo závažným zraněním.
	Upozornění! Užitečné tipy a doporučení.

2. Všeobecné informace

Tento návod k použití obsahuje důležité informace pro provoz přístroje SATA multi clean 2, dále jen čisticí zařízení. Rovněž je zde popsáno uvedení do provozu, provoz, údržba, péče a uskladnění a odstranění poruch.

Cílová skupina

Tento návod k použití je určen

- odborníkům malířského a lakýrnického řemesla.
- vyškolenému personálu pro lakýrnické práce v průmyslových podnicích a řemeslné výrobě.

2.1. Prevence úrazů

Je zásadně nutné dodržovat všeobecné i národní bezpečnostní předpisy a bezpečnostní pokyny platné v příslušné dílně a příslušném podniku.

2.2. Náhradní díly, příslušenství a díly podléhající rychlému opotřebení

Zásadně používejte jen originální náhradní díly, příslušenství a díly podléhající rychlému opotřebení od společnosti SATA. Příslušenství, které nedodala společnost SATA, není přezkoušeno a schváleno. Za škody vzniklé použitím neschválených náhradních dílů, příslušenství a dílů podléhajících rychlému opotřebení, nepřebírá SATA žádnou záruku.

2.3. Poskytnutí záruky a ručení

Platí všeobecné obchodní podmínky SATA a případné další smluvní dohody, jakož i příslušné platné zákony.

Společnost SATA nenese odpovědnost

- v případě, že nebyl dodržován návod k použití.
- při požití zařízení nevyškoleným personálem.
- při použití výrobku, které není v souladu s jeho určením.
- při nepoužití osobního ochranného vybavení.
- při nepoužití originálního příslušenství a náhradních dílů.
- pokud dojde ke svévolné přestavbě nebo technickým změnám.
- přirozené opotřebení,
- při zatížení údery, které není typické pro používání.
- při nedovolených montážních a demontážních pracích.

3. Bezpečnostní pokyny

Přečtěte si všechny níže uvedené pokyny a dodržujte je. Nedodržování nebo chybné dodržování může vést k funkčním poruchám nebo způsobit závažná zranění či dokonce úmrtí.

3.1. Požadavky na personál

Čisticí zařízení na stlačený vzduch smí používat pouze zkušení odborníci a vyškolení pracovníci, kteří si přečetli tento návod k použití a porozuměli mu. Osoby, jejichž schopnost reakce je snížena vlivem drog, alkoholu, léků nebo jiným způsobem, nesmí čisticí zařízení používat.

3.2. Osobní ochranné vybavení

Při používání čisticího zařízení, jakož i při čištění a údržbě noste vždy schválené dýchací přístroje, ochranu očí a sluchu, vhodné ochranné rukavice, pracovní oděv a bezpečnostní obuv.

3.3. Použití v prostředí s nebezpečím výbuchu

Čisticí zařízení je schváleno pro použití/skladování v prostředí s nebezpečím výbuchu v zóně 1 a 2. Musí být dodrženo označení produktu.

3.4. Bezpečnostní pokyny

Technický stav

- Před každým použitím vyzkoušejte z hlediska funkčnosti a těsnosti.
- Nikdy neuvádějte do provozu v případě poškození, nebo pokud chybí součásti.
- Před každým použitím zkontrolujte a podle potřeby proveďte opravu.
- V případě poškození okamžitě vypněte a odpojte ze sítě stlačeného vzduchu.
- Nikdy neprovádějte technické úpravy ani změny bez povolení.

Čisticí média

- Používejte pouze čisticí prostředky na bázi rozpouštědel.
- Nikdy nepoužívejte čisticí prostředky obsahující kyseliny, louhy nebo benzín.
- Nikdy nepoužívejte čisticí prostředky na bázi halogenovaných uhlovodíků.

Připojené součásti

- Používejte pouze originální náhradní díly nebo příslušenství SATA.
- Připojené hadice a vedení musí bezpečně odolávat teplotním, chemickým a mechanickým vlivům, které lze očekávat, když je čisticí zařízení v provozu.
- Uvolněné hadice, které jsou pod tlakem, mohou v důsledku házivých pohybů způsobit zranění. Před povolením hadice vždy zcela odvzdušněte.

Místo instalace

- Při umístění čisticího zařízení mimo lakovací kabinu za použití čisticí

kapaliny na bázi rozpouštědel mějte na paměti:

- zóna 1 v okruhu 3 m okolo přístroje.
- zóna 2 v okruhu od 3 do 5 m okolo přístroje.
- Čisticí zařízení nikdy nepoužívejte v blízkosti zdrojů vznícení, jako je otevřený oheň, hořící cigarety nebo elektrická zařízení, která nejsou chráněná proti výbuchu.

Všeobecné údaje

- Dodržujte místní bezpečnostní předpisy, předpisy pro prevenci úrazů, předpisy bezpečnosti práce a předpisy o ochraně životního prostředí.
- Dodržujte předpisy pro prevenci úrazů DGUV 100-500.
- Dodržujte informace DGUV 209-046 (lakovny a stříkací kabiny pro nanášení tekutých nátěrových hmot – konstrukční zařízení, ochrana proti požáru a výbuchu, provoz).
- Nikdy nemiřte čisticím kartáčem na lidi nebo zvířata.

4. Použití

Používání podle určení

Čisticí zařízení slouží k rychlému a snadnému čištění stříkacích pistolí s kelímkem.

5. Popis

Čisticí zařízení na stlačený vzduch zajišťuje rychlé a důkladné vyčištění stříkacích pistolí s kelímkem.

- Kelímkem a vzduchový uzávěr není nutné odšroubovat.
- Kartáč s přívodem čisticí kapaliny pro vnější předčištění pistole
- Během procesu čištění proudí stlačený vzduch stříkací pistolí, tj. čisticí kapalina neproniká do vzduchových kanálů pistole (to zabraňuje usazeninám).

6. Obsah dodávky

- SATA multi clean 2
- Návod k použití

Po vybalení zkontrolujte následující:

- SATA multi clean 2 poškozen
- Dodávka kompletní

7. Složení

7.1. SATA multi clean 2

- | | | | |
|-------|------------------------|-------|--------------------|
| [1-1] | aktivace cyklu mytí | [1-3] | aktivace vyfoukání |
| [1-2] | aktivace proplachování | [1-4] | Připojení vzduchu |

[1-5] nožní ovládání čisticího kartáče	[1-11] upínací pružina
[1-6] sběrná vana	[1-12] dvířka
[1-7] nádoba na čisticí prostředek	[1-13] pracovní prostor SATA multi clean 2
[1-8] Nádoba na čisticí prostředek	[1-14] Víčko
[1-9] madlo dvířek (zakrytá)	[1-15] Čisticí kartáč
[1-10] upevňovací šrouby madla dvířek	[1-16] přípojka pro sání (Dn 75 mm)

8. Technické údaje

Název	SATA multi clean 2	
Spotřeba vzduchu	140 NI/min	4,9 cfm
Spotřeba čisticího prostředku na 1 čištění:	140 ml	4,7 fl.oz.
Pracovní provozní tlak	4,0 bar	58 psi
Rozměry (Š x V x H)	660 mm x 1.000 mm x 380 mm	26,0" x 39,4" x 15,0"
Hmotnost	33.000 g	1.164,0 oz.

9. Montáž

Čisticí zařízení je určeno pro připojení ke stacionárním systémům přívodu stlačeného vzduchu.

**Upozornění!**

V závislosti na kvalitě stlačeného vzduchu musí být před čisticím zařízením nainstalován odlučovač vody a jemný filtr.

Požadavky na místo instalace

- Musí být k dispozici přípojka stlačeného vzduchu G 1/4 nebo vhodná připojovací vsuvka.
- Vedení stlačeného vzduchu s vnitřním průměrem min. 9 mm.
- Vedení stlačeného vzduchu musí poskytovat min. 4 bary.
- Zajistěte sání o průměru Dn 75 mm.
- Místo instalace musí být chráněno před mechanickými vlivy.

9.1. Připojení uzemnění**Upozornění!**

Při instalaci uzemnění musí být dodrženy bezpečnostní předpisy ochrany před výbuchem a předpisy bezpečnosti práce v zemi použití.

Při instalaci čisticího zařízení musí být sběrná vana [1-11] čisticích nádob připojena k připojovacím svorkám pomocí vnitřních zemnicích vedení. Při použití čisticích prostředků na bázi rozpouštědel musí uzemnění čisticího zařízení provést odborník. K připojení uzemňovacího kabelu použijte příslušný otvor.

10. Instalace**Varování!****▲ DANGER****Ohrožení zdraví v důsledku toxických výparů**

Pokud je čisticí zařízení v provozu, mohou z něj unikat toxické páry.
→ Připojte čisticí zařízení k výfukovému systému. Je třeba dodržovat stavební předpisy příslušné země, kde se zařízení používá.

**Upozornění!**

Vedení stlačeného vzduchu musí být před připojením k zařízení bez tlaku.

- Namontujte madlo dvířek [1-9] a pružinovou svorku [1-11] na dvířka [1-12] pomocí upevňovacích šroubů [1-10].

- Vyrovnajte čisticí zařízení pomocí nastavitelných nožek.
- Výfukový systém připojte k přípojce [1-16].
- Vložte filtrační vložku [3-6].
- Připojte připojovací vsuvku k přípojce vzduchu [1-4] a zajistěte přívod stlačeného vzduchu.
- Uzemňovací vedení nechejte připojit odborníkem pomocí příslušné pružné podložky a podložky.
- Naplňte nádoby na čisticí prostředky na mytí a proplachování [1-7]/[1-8] čistým čisticím prostředkem.
- Vložte nádobu na čisticí prostředek [1-8] vlevo do sběrné vany [1-6].
- Umístěte nádobu na čisticí prostředek pod levou přípojku ve sběrné vaně.
- Připojte nádobu na čisticí prostředek [1-7] k sání s dvojitým potrubím.
- Otevřete kulový ventil [3-5].

11. Regulační režim



Varování!

DANGER

Ohrožení zdraví v důsledku toxických výparů

Pokud je čisticí zařízení v provozu, mohou z něj unikat toxické páry.

→ Připojte čisticí zařízení k výfukovému systému. Je třeba dodržovat stavební předpisy příslušné země, kde se zařízení používá.



Upozornění!

Poškození způsobené nesprávným čisticím prostředkem

Při použití rozpouštědel a čisticích prostředků na bázi halogenovaných uhlovodíků, jako je např. 1,1,1-trichlorethan a methylenchlorid, může dojít k chemickým reakcím na hliníkových kelímcích, pistoli a pozinkovaných částech (1,1,1-trichlorethan s malým množstvím vody vytváří kyselinu chlorovodíkovou). V důsledku toho mohou tyto komponenty oxidovat, v extrémních případech může dojít k výbušné reakci. Používejte pouze rozpouštědla a čisticí prostředky, které neobsahují výše uvedené látky. Za žádných okolností se k čištění nesmí používat kyseliny, louh (zásady, mořidla atd.).

**Upozornění!****Poškození způsobené nedostatečným množstvím čisticího prostředku**

Čisticí zařízení se může poškodit, pokud bude potrubí čisticího prostředku prázdné.

→ Denně kontrolujte hladinu nádob na čisticí prostředek.

**Upozornění!**

Aby nedošlo k přetečení nádob [1-7]/[1-8], pravidelně kontrolujte hladinu naplnění a v případě potřeby nádoby vyprázdněte.

11.1. Přípravné kroky pro čištění**Upozornění!**

Nevypouštějte médium ze stříkáčské pistole do čisticího zařízení.

- Stříkáčskou pistoli úplně vyprázdněte.
- Sejměte víčko kelímku.
- Otevřete kryt [1-14] čisticího zařízení.
- Lehkým krouživým pohybem pevně zasuňte plastovou zátku [3-1] do vzduchového připojení stříkáčské pistole.
- Nasaďte stříkáčskou pistoli s kelímkem [2-7] středem na dlouhou trysku [2-6]/[3-2].
- Umístěte dodanou pružinovou svorku na stříkáčskou pistoli a stříkáčskou pistoli stáhněte.
- Víčko kelímku [2-2] se sundaným uzávěrem proti kapání nasaďte na drátěný držák [2-1]/[3-3] nebo odložte na perforovanou desku [2-3]/[3-7].

11.2. Vnější předčištění stříkáčské pistole

- Zapněte externí odsávání.
- Vyměňte čisticí kartáč [1-15] z držáku.

- Přidejte čisticí prostředek stisknutím nožního pedálu [1-5].
- Předčistěte stříkací pistoli čisticím kartáčem.
- Po předčistění stříkací pistole vložte čisticí kartáč zpět do držáku.

11.3. Spuštění procesu čištění

- Zavřete kryt [1-14].
- Předvolte požadovanou dobu čištění [1-1] (max. 3 min.) a spusťte čištění.
- Po dokončení procesu čištění stiskněte tlačítko pro foukání [1-3] cca na 5 sekund.
- Poté cca na 5 sekund stiskněte tlačítko pro proplachování [1-2].
- Není-li proplachování dostatečné, opakujte postup po přibližně cca 30 sekundách a stiskněte tlačítko pro foukání cca na 5 sekund.

11.4. Ukončení procesu proplachování

- Otevřete kryt [1-14].
- Sejměte stříkací pistoli s kelímkem [2-7] z dlouhé trysky [2-6]/[3-2].
- Odšroubujte vzduchovou trysku stříkací pistole a zkontrolujte, zda nejsou uvnitř zbytky, případně je vyfoukněte.
- Sejměte víčko kelímku [2-2].
- Nasaďte víčko na kelímek.
- Pokud kelímek nepoužíváte, zavřete víčko.
- Příp. vypněte externí odsávání.

12. Údržba



Upozornění!

Při opravách a údržbě odtlakujte čisticí zařízení a úplně je odvdzdušněte.



Upozornění!

Pokud je čisticí prostředek příliš špinavá a nádoba na čisticí prostředek je plná nečistot, životnost dvojitého membránového čerpadla se tím zkracuje a záruka výrobce zaniká.

12.1. Doplnění a vyprázdnění nádob



Upozornění!

Filtrační vložka [3-6], (# 38042) musí být vyměněna při každém doplňování a vyprázdnění nádob na čisticí prostředek (viz kapitola 12.2). Nová filtrační vložka prodlužuje použitelnost čisticího prostředku.

- Uzavřete kulový ventil [3-6].
- Vysuňte sběrnou vanu [1-6] s nádobami na čisticí prostředek z čisticího zařízení.
- Odpojte a vyjměte nádobu na čisticí prostředek na proplachování [1-7].
- Vyprázdněte nádobu na čisticí prostředek na proplachování.
- Nádobu na čisticí prostředek [1-8] vyjměte.
- Vyprázdněte nádobu na čisticí prostředek.
- Naplňte nádoby na čisticí prostředky na mytí a proplachování [1-7]/[1-8] čistým čisticím prostředkem.
- Vložte nádobu na čisticí prostředek [1-8] vlevo do sběrné vany [1-6].
- Umístěte nádobu na čisticí prostředek pod levou přípojku ve sběrné vaně.
- Připojte nádobu na čisticí prostředek [1-7] k sání s dvojitým potrubím.
- Otevřete kulový ventil.

12.2. Výměna filtrační vložky

- Na perforované desce [3-7] označte polohu drátěného držáku a vyjměte jej.
- Odstraňte perforovanou desku.
- Vyjměte filtrační vložku [3-6].
- Vložte novou filtrační vložku do správné polohy (dbejte na výřezy!).
- Vložte perforovanou desku do správné polohy.
- Vložte drátěný držák.

13. Péče a skladování



Upozornění!

Poškození v důsledku nevhodného čisticího prostředku

Při použití agresivních čisticích prostředků může dojít k poškození čisticího zařízení.

- Nepoužívejte agresivní čisticí prostředky.
- Používejte neutrální čisticí kapaliny s hodnotou pH 6 – 8.
- Nepoužívejte kyseliny, louhy, zásady, mořidla, nevhodné regeneráty nebo jiné agresivní čisticí prostředky.
- Zařízení SATA multi clean 2 používejte pouze s čisticími prostředky buď na vodní bázi, nebo pouze na bázi rozpouštědel (nelze střídat).

Aby byla zajištěna funkce čisticího zařízení, je nutné pečlivé zacházení a trvalá péče o produkt.

Čisticí zařízení pravidelně čistěte a kontrolujte jeho těsnost.

- Zkontrolujte okraj čisticí jednotky a kryt zařízení [1-14] , zda na nich nejsou usazeniny, v případě potřeby je očistěte.
- V případě potřeby vyměňte nádoby na proplachovací a čisticí prostředek [1-7]/[1-8] (viz 10.5).

14. Poruchy

Porucha	Příčina	Náprava
Špatný účinek čištění	Nádoba na proplachování s čistým čisticím prostředkem je prázdná čisticím prostředkem je prázdná.	Naplňte nádobu na čisticí prostředek nebo pod ni postavte novou nádobu.
	Příliš nízký vstupní tlak.	Nastavte pracovní tlak podle Technických údajů (viz kapitola 8).
	Sací hadice je ucpaná nebo zlomená.	Zajistěte průchodnost sací hadice.
Příliš mnoho čisticí kapaliny, vysoká spotřeba čisticího prostředku	Příliš vysoký vstupní tlak.	Nastavte pracovní tlak podle technických údajů (viz kapitola 8).

15. Zákaznický servis

Příslušenství, náhradní díly a technickou podporu získáte u svého prodejce SATA.

16. Náhradní díly



Upozornění!

Podrobný přehled všech dostupných náhradních dílů najdete na domovské stránce SATA (www.sata.com).

17. Prohlášení o shodě

Aktuálně platné prohlášení o shodě najdete zde:



www.sata.com/downloads

Indholdsfortegnelse [Original tekst: Tysk]

1. Symboler	1	10. Installation	58
2. Generel information.....	53	11. Reguleringsdrift	59
3. Sikkerhedshenvisninger	54	12. Vedligeholdelse og reparation	61
4. Anvendelse.....	56	13. Pleje og opbevaring.....	63
5. Beskrivelse	56	14. Fejlmeddelelser	63
6. Samlet levering.....	56	15. Kundeservice.....	64
7. Opbygning	56	16. Reservedele	64
8. Tekniske data	57		
9. Montage	57		



Læs dette først!

Læs hele denne betjeningsvejledning omhyggeligt før ibrugtagning. Følg sikkerheds- og farehenvisningerne!

Opbevar altid denne betjeningsvejledning sammen med produktet eller på et sted, der til enhver tid er tilgængeligt for alle!

1. Symboler

	Advarsel! mod farer, der kan føre til død eller alvorlige kvæstelser.
	Forsigtig! ved farlige situationer, der kan føre til tingskade.
	Eksplussionsfare! Advarsel mod fare, der kan føre til død eller alvorlige kvæstelser.
	OBS! Nyttige tips og anbefalinger.

2. Generel information

Denne betjeningsvejledning indeholder vigtige oplysninger vedrørende brug af SATA multi clean 2, herefter kaldet rengøringsmaskine. Også ibrugtagning, drift, vedligeholdelse og reparation, pleje og opbevaring samt udbedring af fejl beskrives her.

Målgruppe

Denne driftsvejledning er beregnet til

- Fagfolk inden for maler- og lakhåndværk.
- Uddannet personale inden for malerarbejde i industri og håndværk.

2.1. Forebyggelse af ulykker

De generelle og de landespecifikke forskrifter til forebyggelse af ulykker samt relevante værksteds- og virksomhedssikkerhedsanvisninger skal altid overholdes.

2.2. Udskiftning, tilbehør og sliddele

Som udgangspunkt må kun originale reservedele, tilbehør og sliddele fra SATA anvendes. Tilbehør, som ikke bliver leveret af SATA, er ikke testet og ikke godkendt. SATA påtager sig intet ansvar for skader, som opstår ved brug af ikke godkendt tilbehør og sliddele.

2.3. Garanti og ansvar

SATAs almindelige forretningsbetingelser, eventuelle yderligere kontraktlige aftaler samt gældende lovgivning er gældende for dette produkt.

SATA er ikke ansvarlig for

- Manglende overholdelse af driftsvejledningen.
- Anvendelse af ikke-uddannet personale.
- Forkert brug af produktet.
- Manglende brug af personlige værnemidler.
- Manglende brug af originalt tilbehør og reservedele.
- Uautoriserede ændringer eller tekniske ændringer.
- Naturlig nedslidning/slitage.
- Atypisk brug af slagbelastning.
- Forkert montering og afmontering.

3. Sikkerhedshenvisninger

Læs og følg alle instruktioner, der er nævnt nedenfor. Manglende overholdelse eller forkert overholdelse kan medføre funktionsfejl eller forårsage alvorlig skade eller død.

3.1. Krav til personale

Den trykluftdrevne rengøringsmaskine må kun anvendes af erfarne fagfolk og oplært personale, som har læst og forstået hele denne betjeningsvejledning. Personer, hvis reaktionsevne er nedsat pga. stoffer, alkohol, medicin eller af andre årsager, må ikke bruge rengøringsmaskinen.

3.2. Personlige værnemidler (PV)

Brug altid godkendt åndedræts-, øjen- og ørebeskyttelse, egnede handsker, arbejdstøj og sikkerhedssko ved brug af rengøringsmaskinen samt ved rengøring og vedligeholdelse.

3.3. Anvendelse i eksplosionsfarlige områder

Rengøringsanordningen er godkendt til brug/opbevaring i eksplosive områder i Ex-zone 1 og 2. Vær opmærksom på produktmærkningen.

3.4. Sikkerhedshenvisninger

Teknisk tilstand

- Udfør en funktions- og tæthedstest før hver brug.
- Brug den ikke, hvis den er beskadiget, eller der mangler dele.
- Kontroller og reparer den om nødvendigt før hver brug.
- Tag den straks ud af drift i tilfælde af beskadigelse, og kobl den fra luftnettet.
- Du må ikke selv ombygge eller foretage tekniske ændringer på den.

Rengøringsmidler

- Brug udelukkende opløsningsmiddelholdige rengøringsmidler.
- Brug aldrig syre-, lud- eller benzinholdige rengøringsmidler.
- Må aldrig bruges med rengøringsmidler baseret på halogeniserede kulbrinter.

Tilsluttede komponenter

- Brug udelukkende originale SATA-reservedele eller tilbehør.
- De tilsluttede slanger og ledninger skal kunne klare de termiske, kemiske og mekaniske krav, der må forventes under brug af rengøringsmaskinen.
- Slangere under tryk kan forårsage tilskadecomst pga. piskagtige bevægelser, hvis de går løs. Slangere skal altid udluftes helt, før de løsnes.

Opstillingssted

- Vær ved placering af rengøringsmaskinen uden for sprøjtekabinen og brug af opløsningsmiddelholdig rengøringsvæske opmærksom på følgende:
 - Ex-zone 1 3 m omkring enheden.
 - Ex-zone 2 i et område på 3 til 5 m omkring enheden.
- Rengøringsanordningen må ikke anvendes i områder med antændelseskilder som f.eks. åben ild, tændte cigaretter eller elektriske anordninger, der ikke er eksplosionsbeskyttet.

Generelt

- De lokale forskrifter vedrørende sikkerhed, ulykkesforebyggelse, arbejdsbeskyttelse og miljøbeskyttelse skal overholdes.
- Overhold forskrifterne til forebyggelse af ulykke DGUV Regel 100-500.
- Overhold DGUV-information 209-046 (Sprøjtekabiner og -udstyr til flydende belægningsstoffer – Bygningsmæssige faciliteter, brand- og eksplosionsbeskyttelse, drift).
- Ret aldrig rensbørster mod dig selv, andre personer eller dyr.

4. Anvendelse

Korrekt anvendelse

Rengøringsanordningen er beregnet til hurtig og bekvem rengøring af sprøjtepistoler med flydebæger.

5. Beskrivelse

Med den trykluftdrevne rengøringsmaskine sikres en hurtig, ren rengøring af sprøjtepistoler med flydebæger.

- Bæger og lufthætte behøver ikke at skrues af.
- Udvendig forrengøring ved hjælp af børste
- Under rengøringen strømmer trykluft gennem sprøjtepistolen, dvs. vaskevæsken trænger ikke ind i pistolens luftkanaler (forhindring af aflejringer).

6. Samlet levering

- SATA multi clean 2
- Betjeningsvejledning

Kontrollér efter udpakning

- SATA multi clean 2 beskadiget
- At leveringsomfanget er fuldstændigt

7. Opbygning

7.1. SATA multi clean 2

[1-1]	Knap for vaskecyklus	[1-9]	Dørgreb (skjult)
[1-2]	Skylleknap	[1-10]	Fastgørelsesskruer til dørgreb
[1-3]	Blæseknap	[1-11]	Klemfjeder
[1-4]	Lufttilslutning	[1-12]	Dør
[1-5]	Pedal til rensbørste	[1-13]	Arbejdsrum SATA multi clean 2
[1-6]	Opbevaringsskuffe	[1-14]	Dæksel
[1-7]	Skyllemiddelbeholder	[1-15]	Rengøringsbørste
[1-8]	Rengøringsmiddelbeholder		

[1-16] Tilslutning til udsugning
(Dn 75 mm)

8. Tekniske data

Betegnelse	SATA multi clean 2	
Luftforbrug	140 l/min	4,9 cfm
Rengøringsmiddelforbrug pr. rengøring:	140 ml	4,7 fl.oz.
Arbejdstryk	4,0 bar	58 psi
Mål (BxHxD)	660 mm	26,0"
	x	x
	1.000 mm	39,4"
	x	x
	380 mm	15,0"
Vægt	33.000 g	1.164,0 oz.

9. Montage

Rengøringsanordningen er beregnet til tilslutning til tryklufforsynings-systemerne på stedet.



OBS!

Afhængigt af trykluffkvalitet skal der installeres en vandudskiller og et finfilter foran rengøringsmaskinen.

Krav til opstillingsstedet

- Der skal være en tryklufftilslutning G 1/4 eller passende tilslutningsnippel til stede.

- Trykluftledning med min. 9 mm indvendig diameter.
- Trykluftledningen skal yde min. 4 bar.
- Klargør en udsugning med en diameter på Dn 75 mm.
- Opstillingsstedet skal være beskyttet mod mekaniske påvirkninger.

9.1. Tilslutning af jordforbindelsestilslutning



OBS!

Ved montering af en jordforbindelsestilslutning skal Ex-sikkerhedsforskrifterne og arbejderbeskyttelsesforskrifterne i det pågældende land overholdes.

Ved opstilling af rengøringsmaskinen skal opbevaringsskuffen [1-11] til rengøringsbeholderne forbindes med tilslutningsklemmerne via de interne jordledninger.

Ved brug af opløsningsmiddelholdige rengøringsmidler skal rengøringsmaskinen jordforbindes af en fagmand. Brug det dertil beregnede hul til placering af et jordforbindelseskabel.

10. Installation



Advarsel!

DANGER

Sundhedsfare pga. giftige dampe

Under drift af rengøringsmaskinen kan der udvikles giftige dampe fra rengøringsmidler.

→ Tilslut rengøringsmaskinen til et udsugningsanlæg. Byggereglerne i det pågældende land skal overholdes.



OBS!

Trykluftledningen skal gøres trykløs før tilslutning til apparaterne.

- Monter dørgrebet [1-9] og klemfjederen [1-11] på døren [1-12] med fastgørelsesskruerne [1-10].
- Juster rengøringsenheden ved hjælp af justerbare fødder.
- Tilslut udsugningsanlægget til tilslutningen [1-16].
- Sæt filtermåtten [3-6] i.
- Tilslut tilslutningsniplen til lufttilslutningen [1-4] og etabler tryklufforsyningen.

- Jordledninger skal tilsluttes med en tilsvarende fjederskive og underlagskive af en fagmand.
- Fyld skylle- og rengøringsmiddelbeholderne [1-7]/[1-8] halvt op med friskt rengøringsmiddel.
- Anbring rengøringsmiddelbeholderen [1-8] til venstre i opbevaringsskuffen [1-6].
- Anbring rengøringsmiddelbeholderen i opbevaringsskuffen under den venstre tilslutning.
- Kobl skyllemiddelbeholderen [1-7] til dobbeltrørdtaget.
- Åbn kuglehanen [3-5].

11. Reguleringsdrift



Advarsel!

▲ DANGER

Sundhedsfare pga. giftige dampe

Under drift af rengøringsmaskinen kan der udvikles giftige dampe fra rengøringsmidler.

→ Tilslut rengøringsmaskinen til et udsugningsanlæg. Byggereglerne i det pågældende land skal overholdes.



OBS!

Beskadigelse pga. forkerte rengøringsmidler

Anvendelse af opløsnings- og rengøringsmidler baserende på halogenerede kulbrintger som f.eks. 1,1,1-trichlorethan og methylenchlorid kan forårsage kemiske reaktioner på aluminiumbæger, pistol og galvaniserede dele (1,1,1-trichlorethan med små mængder vand danner saltsyre). Delene kan oxidere, i ekstreme tilfælde kan reaktionen være eksplosiv. Anvend kun opløsnings- og rengøringsmidler, som ikke indeholder de ovennævnte indholdsstoffer. Anvend under ingen omstændigheder syre, alkali (baser, farve-/lakfjernere osv.) til rengøringen.



OBS!

Beskadigelse pga. for lidt rengøringsmiddel

Hvis rengøringsmiddelslangerne er tomme, kan det beskadige rengøringsmaskinen.

→ Kontroller niveauet i rengøringsmiddelbeholderne dagligt.

**OBS!**

For at undgå at opsamlingsbeholderen [1-7]/[1-8] løber over, skal niveauet regelmæssigt kontrolleres, og beholderen skal tømmes efter behov.

11.1. Forberedelse af rengøring

**OBS!**

Tøm ikke medier fra sprøjtepipetten i rengøringsmaskinen.

- Tøm sprøjtepipetten fuldstændigt.
- Fjern bægerets låg.
- Åbn rengøringsmaskinens låg [1-14].
- Sæt plastproppen [3-1] i sprøjtepipettens lufttilslutning med en let drejebævelse.
- Sæt sprøjtepipetten med bæger [2-7] i midten på den lange sprøjtedyse [2-6]/[3-2].
- Anbring det medfølgende fjederspænde på sprøjtepipetten og udløs sprøjtepipetten.
- Sæt bægerets låg [2-2] på stålbøjlen [2-1]/[3-3] med fjernet drypspærre eller hulpladen [2-3]/[3-7].

11.2. Udvendig forrengøring af sprøjtepipetten

- Tænd for den eksterne udsugning.
- Tag rensbørsten [1-15] ud af holderen.
- Tilfør rengøringsmiddel ved at trykke på pedalen [1-5].
- Forrengør sprøjtepipetten med rensbørsten.
- Sæt rensbørsten igen i holderen efter forrengøringen af sprøjtepipetten.

11.3. Start af rengøringsprocessen

- Luk låget [1-14].
- Forvælg den ønskede rengøringstid [1-1] (maks. 3 min.) og start rengø-

ringen.

- Tryk på blæseknappen [1-3] i ca. 5 sekunder efter afslutning af rengøringsprocessen.
- Tryk derefter på skylleknappen [1-2] i ca. 5 sekunder.
- Gentag proceduren efter ca. 30 sekunder, hvis skylningen er utilstrækkelig, og tryk på blæseknappen i ca. 5 sekunder.

11.4. Afslutning af skylleprocessen

- Åbn låget [1-14].
- Tag sprøjtepipetten med bæger [2-7] af den lange sprøjtedyse [2-6]/[3-2].
- Skru sprøjtepipettens luftdyse af og kontroller den indvendigt for rester, udblæs efter behov.
- Fjern bægerets låg [2-2].
- Sæt bægerets låg på bægeret.
- Luk låget, når det ikke anvendes.
- Sluk i givet fald for den eksterne udsugning.

12. Vedligeholdelse og reparation



OBS!

Gør rengøringsmaskinen trykløs og udluft den komplet før reparations- og vedligeholdelsesarbejde.



OBS!

Ved for stærk forurening af rengøringsmidlerne og bundfald i rengøringsmiddelbeholderen forkortes levetiden af dobbeltmembranpumpen, og fabriksgarantien bortfalder.

12.1. Efterfyldning og tømning af rengøringsbeholderne



OBS!

Ved hver efterfyldning og tømning af rengøringsmiddelbeholderen skal filtermåtten [3-6], (# 38042) udskiftes (se kapitel 12.2). Med en ny filtermåtte forlænges rengøringsmidlets brugstid.

- Luk kuglehanen [3-6].
- Kør opbevaringsskuffen [1-6] med rengøringsmiddelbeholderne ud af rengøringsmaskinen.
- Frakobl skyllemiddelbeholderen [1-7] og tag den ud.
- Tøm skyllemiddelbeholderen.
- Fjern rengøringsmiddelbeholderen [1-8].
- Tøm rengøringsmiddelbeholderen.
- Fyld skylle- og rengøringsmiddelbeholderne [1-7]/[1-8] halvt op med friskt rengøringsmiddel.
- Anbring rengøringsmiddelbeholderen [1-8] til venstre i opbevaringsskuffen [1-6].
- Anbring rengøringsmiddelbeholderen i opbevaringsskuffen under den venstre tilslutning.
- Kobl skyllemiddelbeholderen [1-7] til dobbeltrørindtaget.
- Åbn kuglehanen.

12.2. Skift af filtermåtten

- Marker stålbjelens position på hulpladen [3-7] og fjern den.
- Fjern hulpladen.
- Fjern filtermåtten [3-6].
- Sæt en ny filtermåtte i i den rigtige position (vær opmærksom på udstansningerne).
- Sæt hulpladen i i den rigtige position.
- Anbring trådbøjlen.

13. Pleje og opbevaring



OBS!

Beskadigelse pga. forkert rengøringsmiddel

Brug af aggressive rengøringsmidler kan beskadige rengøringsmaskinen.

→ Brug ikke aggressive rengøringsmidler.

→ Brug en neutral rengøringsvæske med en pH-værdi på 6 – 8.

→ Brug ikke syre, lud, base, malingsfjerner, uegnede regenerater eller andre aggressive rengøringsmidler.

→ Anvend SATA multi clean 2 enten kun med vandholdige eller kun med opløsningsmiddelholdige rengøringsmidler (ingen vekslende drift).

For at sikre rengøringsmaskinens funktion er omhyggelig omgang med produktet samt regelmæssig vedligeholdelse nødvendig.

Rengør regelmæssigt rengøringsmaskinen, og kontroller for tæthed.

- Kontroller arbejdsrummet og maskinens låg [1-14] for aflejringer, rengør om nødvendigt.
- Udskift skylle- og rengøringsmiddelbeholderne [1-7]/[1-8] efter behov (se 10.5).

14. Fejlmeddelelser

Fejl	Årsag	Hjælp
Dårlig rengøringseffekt	Skyllemiddelbeholderen med frisk rengøringsmiddel er tom. rengøringsmiddel er tom.	Fyld skyllemiddelbeholderen, eller sæt en ny beholder under.
	For lavt indgangstryk.	Indstil driftstrykket i henhold til de tekniske data (se kapitel 8).
	Indsugningsslangen er tilstoppet eller knækket.	Kontroller gennemgangen i indsugningsslangen.
For meget rengøringsvæske, stort forbrug af rengøringsmiddel	For højt indgangstryk.	Indstil driftstrykket i henhold til de tekniske data (se kapitel 8).

15. Kundeservice

Tilbehør, reservedele og teknisk support får du hos din nærmeste SA-TA-forhandler

16. Reservedele



OBS!

En detaljeret oversigt over alle tilgængelige reservedele findes på SA-TAs websted (www.sata.com).

17. EF konformitetserklæring

Du finder den aktuelt gældende konformitetserklæring under:



www.sata.com/downloads

Sisukord [originaalsõnastus: saksakeelne]

1. Sümbolid	1	11. Tavarežiim	71
2. Üldine informatsioon.....	65	12. Tehnohooldus ja	
3. Ohutusjuhised	66	korrashoid.....	73
4. Kasutamine	68	13. Korrashoid ja hoiustamine.....	74
5. Kirjeldus.....	68	14. Rikked	75
6. Tarnekomplekt.....	68	15. Kliendiabi- ja teenindus-	
7. Ehitus	68	keskus	75
8. Tehnilised andmed	69	16. Varuosad	75
9. Montaaž.....	69		
10. Paigaldamine.....	70		



Kõigepealt lugege!

Lugege see kasutusjuhend enne kasutuselevõttu täielikult ja tähelepanelikult läbi. Järgige ohutus- ja ohusuuniseid!

Hoidke käesolevat kasutusjuhendit alati toote läheduses või igal ajal kõigile ligipääsetavas kohas!

1. Sümbolid

	Hoiatus! ohu eest, mis võib põhjustada surma või raskeid vigastusi.
	Ettevaatust! ohtlike olukordade puhul, mis võivad põhjustada materiaalseid kahjusid.
	Plahvatusoht! Hoiatus ohu eest, mis võib põhjustada surma või raskeid vigastusi.
	Juhis! Kasulikud näpunäited ja soovitusel.

2. Üldine informatsioon

See kasutusjuhend sisaldab olulist teavet SATA multi clean 2, edaspidi puhastusseadme, käitamise kohta. Lisaks kirjeldatakse kasutuselevõttu, kasutamist, hooldamist ja korrashoidu, puhastamist ning ladustamist, samuti rikete kõrvaldamist.

Sihtrühm

See kasutusjuhend on mõeldud järgmiseks.

- Professionaalsetele maalri- ja värvimisettevõtetele.
- Värvitööde spetsialistidele tööstus- ja käsitööettevõtetes.

2.1. Õnnetuste vältimine

Alati tuleb järgida üldiseid ja riigis kehtivaid õnnetusjuhtumite vältimise eeskirju ning vastavaid töökoja ja töökaitse-eeskirju.

2.2. Varu-, lisa- ja kuluosad

Põhimõtteliselt on lubatud kasutada üksnes SATA originaalvaru-, lisa- ja kuluosi. Tarvikud, mis ei ole tarnitud SATA poolt, ei ole kontrollitud ja heaks kiidetud. Kahjude eest, mis tulenevad heakskiitmata varu-, lisa- ja kuluosade kasutamisest, SATA ei vastuta.

2.3. Garantii ja vastutus

Kehtivad nii SATA üldised tüüptingimused ja vastavalt olukorrale täiendavad lepingulised kokkulepped kui ka vastavalt kehtivad seadused.

SATA ei vastuta

- kasutusjuhendi mittejärgimise eest
- koostatud töötajate värbamise eest
- toote mitte-eesmärgipärase kasutamise eest
- isikukaitsevarustuse mittekasutamise eest
- originaaltarvikute ja -varuosade mittekasutamise eest
- omaalgatuslike ümberehituste või tehniliste muudatuste eest
- loomuliku kulumise eest
- kasutamisele mittevastava koormuse eest
- lubamatute paigaldus- ja demonteerimistööde eest.

3. Ohutusjuhised

Lugege läbi kõik allpool esitatavad nõuanded ja järgige neid. Mittejärgimine või vale järgimine võivad põhjustada talitlushäireid või raskeid kahjustusi ja isegi surma.

3.1. Nõudmised töötajatele

Suruõhuga töötavat puhastusseadet võivad kasutada ainult kogenud spetsialistid ja instrueeritud personal, kes on selle kasutusjuhendi terve-nisti läbi lugenud ning sellest aru saanud. Isikud, kelle reageerimisvõime on narkootikumide, alkoholi, ravimite või mõne muu põhjuse tõttu nõrgenenud, ei tohi puhastusseadet kasutada.

3.2. Isikukaitsevahendid (PSA)

Kandke puhastusseadme kasutamisel ning puhastamisel ja hooldamisel alati sertifitseeritud hingamis-, silmade- ja kuulmiskaitset, sobivaid kaitsekindaid, tööriideid ja turvajalatseid.

3.3. Kasutamine plahvatusohtlikes keskkondades

Puhastusseadet on lubatud kasutada/hoida Ex-tsoonide 1 ja 2 plahvatusohtlikes keskkondades. Jälgige tootetähistust.

3.4. Ohutusjuhised

Tehniline seisund

- Kontrollige iga kord enne kasutamist talitlust ja tihedust.
- Kahjustatud või puuduvate osadega ei tohi mitte mingil juhul kasutada.
- Kontrollige iga kord enne kasutamist ja seadke vajaduse korral töökorras.
- Kahjustuste korral kõrvaldage kohe kasutuselt ja lahutage suruõhuvõrgust.
- Ei tohi omavoliliselt ümber ehitada ega tehniliselt muuta.

Puhastusvahendid

- Kasutage üksnes lahusteid sisaldavaid puhasteid.
- Mitte mingil juhul ei tohi kasutada happeid, leeliseid või bensiini sisaldavaid puhastusvahendeid.
- Mitte mingil juhul ei tohi kasutada halogeenitud süsivesinikel põhinevaid puhastusvahendeid.

Ühendatud komponendid

- Kasutage ainult SATA originaalvaruosi ja -tarvikuid.
- Ühendatud voolikud ja juhtmed peavad kindlalt vastu pidama puhastusseadme käitamisel tekkida võivale termilisele, keemilisele ning mehaanilisele koormusele.
- Rõhu all olevad voolikud võivad lahtitulemisel piitsalaadse liigutusega põhjustada vigastusi. Laske voolikud enne lahtivõtmist alati täielikult õhust tühjaks.

Paigalduskoht

- Kui puhastusseade paigaldatakse värvimiskabiinist väljapoole ja kui kasutatakse lahustit sisaldavat puhastusvedelikku, tuleb arvestada:
 - Ex-tsoon 1 seadmest 3 m raadiuses;
 - Ex-tsoon 2 seadmest 3 kuni 5 m raadiuses.
- Puhastusseadet ei tohi mitte mingil juhul kasutada süüteallikate läheduses, nt lahtine tuli, põlevad sigaretid või plahvatuskaitse kasutusloata

elektriseadmed.

Üldosa

- Järgige kohalikke ohutus-, tööohutus-, töökaitse- ja keskkonnakaitseeskirju.
- Järgige õnnetusjuhtumite vältimise eeskirju DGUV reegli 100-500 kohaselt.
- Järgige DGUV teavet 209-046 (Värvimisruumid ja -seadmed vedelatele katematerjalidele – Rajatised, tule- ja plahvatuskaitse, käitamine).
- Ärge kunagi suunake puhastusharja elusolendi poole.

4. Kasutamine

Sihipärane kasutamine

Puhastusseade on ette nähtud ülemise värvinõuga värvipüstolite kiireks ja mugavaks puhastamiseks.

5. Kirjeldus

Suruõhuga töötava puhastusseadmega tagatakse ülemise värvinõuga värvipüstolite kiire ja tõhus puhastus.

- Anumat ja õhukatet ei ole vaja maha keerata.
- Püstoli eelpuhastus väljast harja abil
- Puhastamise ajal läbib värvipüstolit suruõhk, st pesuvedelik ei tungi püstoli õhukanalitesse (ladestuste takistamine).

6. Tarnekomplekt

- SATA multi clean 2
- Kasutusjuhend

Pärast lahtipakkimist kontrollige

- SATA multi clean 2 kahjustatud
- Kas tarnekomplekt on täielik?

7. Ehitus

7.1. SATA multi clean 2

[1-1]	Pesutsükli nupp	[1-8]	Puhastusvahendi mahuti
[1-2]	Loputuse nupp	[1-9]	Ukse käepide (kaetud)
[1-3]	Puhumise nupp	[1-10]	Ukse käepideme kinnituskruvid
[1-4]	Õhuliitmik	[1-11]	Klambervedru
[1-5]	Puhastusharja jalgpedaal	[1-12]	Uks
[1-6]	Kogumisvann	[1-13]	SATA multi clean 2 tööruum
[1-7]	Pesuvahendi mahuti	[1-14]	kaas

[1-15] puhastushari

[1-16] Imemisühendus
(Dn 75 mm)

8. Tehnilised andmed

Nimetus	SATA multi clean 2	
Õhutarve	140 NI/min	4,9 cfm
Puhastusvahendi kulu puhastamise kohta	140 ml	4,7 fl.oz.
Töörežiimi surve	4,0 bar	58 psi
Mõõtmed (L x K x S)	660 mm	26,0"
	x	x
	1.000 mm	39,4"
	x	x
	380 mm	15,0"
Kaal	33.000 g	1.164,0 oz.

9. Montaaž

Puhastusseade on mõeldud ühendamiseks kohapealse suruõhusüsteemiga.



Juhis!

Olenevalt suruõhu kvaliteedist tuleb puhastusseadme ette paigaldada veeärasti ja peenfilter.

Nõuded paigalduskohale

- Olemas peab olema suruõhuliitmik G 1/4 või sobiv ühendusnippel.
- Suruõhutorustiku sisemine läbimõõt on min 9 mm.

- Suruõhutorustik peab pakkuma min 4 bar.
- Imemisühendus on läbimõõduga Dn 75 mm.
- Paigalduskoht peab olema kaitstud mehaanilise mõju eest.

9.1. Maandusühenduse ühendamine



Juhis!

Maanduseühenduse ühendamisel tuleb järgida kasutusriigi plahvatuskaitseeeskirju ja tööohutuseeskirju.

Puhastusseadme paigaldamisel tuleb puhastusmahuti kogumisvann [1-11] ühendada sees paiknevate maandusjuhtmete kaudu ühendusklambritega.

Lahusteid sisaldavate puhastusvahendite kasutamisel peab spetsialist puhastusseadme maandama. Maanduskaabli ühendamiseks tuleb kasutada selleks ettenähtud ava.

10. Paigaldamine



Hoiatus!

DANGER

Mürgised aurud ohustavad tervist!

Puhastusseadme käitamise ajal võivad puhastusvahendite mürgised aurud välja pääseda.

→ Ühendage puhastusseade õhu äratõmbeseadmega. Järgida tuleb vastava kasutusriigi ehituseeskirju.



Juhis!

Suruõhutorustik peab enne seadmega ühendamist olema rõhuta.

- Paigaldage ukse käepide [1-9] ja klambervedru [1-11] kinnituskruvidega [1-10] ukse [1-12] külge.
- Seadke puhastusseade reguleeritavate jalgade kohale.
- Ühendage õhu äratõmbeseade ühenduse [1-16] külge.
- Paigaldage filtermatt [3-6].
- Ühendage ühendusnippel õhuühenduse [1-4] külge ja looge suruõhuvastustus.
- Laske maandusjuhtmed spetsialistil vastava vedruseibi ja alusseibiga ühendada.

- Täitke pesu- ja puhastusvahendi mahuti [1-7]/[1-8] poolenisti värsket puhastusvahendiga.
- Asetage puhastusvahendi mahuti [1-8] vasakul kogumisvanni [1-6].
- Asetage puhastusvahendi mahuti vasaku ühenduse alla kogumisvanni.
- Ühendage pesuvahendi mahuti [1-7] kahe imemistoruga üksuse külge.
- Avage kuulkraan [3-5].

11. Tavarežiim



Hoiatus!

DANGER

Mürgised aurud ohustavad tervist!

Puhastusseadme käitamise ajal võivad puhastusvahendite mürgised aurud välja pääseda.

→ Ühendage puhastusseade õhu äratõmbeseadmega. Järgida tuleb vastava kasutusriigi ehituseeskirju.



Juhis!

Vale puhastusvahendi põhjustatud kahjustused

Halogeenitud süsivesinikel põhinevate lahustite ja puhastusvahendite, nt 1,1,1-trikloroetaani ja metüleenkloriidi kasutamisel võivad alumiiniumanumal, püstolil ning galvaniseeritud osadel tekkida keemilised reaktsioonid (1,1,1-trikloroetaan koos vähese koguse veega annab soolhappeid). Osad võivad seetõttu oksüdeeruda, äärmuslikul juhul võib reaktsioon olla plahvatuslik. Kasutage ainult lahusteid ja puhastusvahendeid, mis ei sisalda eelnimetatud koostisosi. Ärge mingil juhul kasutage puhastuseks happeid, leeliseid (aluseid, peitse jne).



Juhis!

Liiga vähesest puhastusvahendist tingitud kahjustused

Puhastusvahendivoolikute tühjalt töötamine võib puhastusseadet kahjustada.

→ Kontrollige iga päev puhastusvahendi mahuti täitetaset.



Juhis!

Kogumismahutite [1-7]/[1-8] üleajamise vältimiseks kontrollige täitetaset regulaarselt ja tühjendage kogumismahuti vajaduse korral.

11.1. Puhastamise ettevalmistustööd



Juhis!

Ärge tühjendage vahendit värvipüstolist puhastusseadmesse.

- Tühjendage värvipüstol täielikult.
- Eemaldage anuma kaas.
- Avage puhastusseadme kaas [1-14].
- Sisestage plastkork [3-1] kerge keerava liigutusega tugevalt värvipüstoli õhuühendusse.
- Asetage värvipüstol anumaga [2-7] keskel pikale pihustusdüüsile [2-6]/[3-2].
- Pange kaasasolev vedruklamber värvipüstolile ja tõmmake värvipüstol ära.
- Asetage anuma kaas [2-2], kui tilkumistõke on eemaldatud, traatklambri [2-1]/[3-3] või asetage perforeeritud plaadile [2-3]/[3-7].

11.2. Värvipüstoli väline eelpuhastus

- Lülitage väline imemine sisse.
- Võtke puhastushari [1-15] hoidikust välja.
- Lisage puhastusvahendit, vajutades jalgklappi [1-5].
- Puhastage värvipüstolit eelnevalt puhastusharjaga.
- Pärast värvipüstoli eelpuhastust pange puhastushari uuesti hoidikusse.

11.3. Puhastusprotsessi käivitamine

- Sulgege kaas [1-14].
- Valige eelnevalt soovitud puhastusaeg [1-1] (max 3 min) ja käivitage puhastus.
- Pärast puhastusprotsessi lõpetamist vajutage puhumisnuppu [1-3] u 5 sekundit.
- Seejärel vajutage loputusnuppu [1-2] u 5 sekundit.
- Ebapiisava loputuse korral korrake protsessi u 30 sekundi pärast ja vajutage loputusnuppu u 5 sekundit.

11.4. Loputuse lõpetamine

- Avage kaas [1-14].
- Võtke värvipüstol anumaga [2-7] pikalt pihustusdüüsilt [2-6]/[3-2] ära.
- Keerake värvipüstoli õhuhüüs maha ja kontrollige sees jääke, vajaduse korral puhuge läbi.
- Eemaldage anuma kaas [2-2].
- Asetage anuma kaas anumale.
- Sulgege mittekasutamisel kaas.
- Vajaduse korral lülitage väline imemine sisse.

12. Tehnohooldus ja korrashoid



Juhis!

Remondi- ja hooldustööde jaoks lülitage puhastusseade rõhuvabaks ja laske õhk täielikult välja.



Juhis!

Puhastusvahendi liiga tugeva määrdumise ja puhastusvahendi mahuti paksu mustuse korral lüheneb topeltmembraanpumba tööiga ja tehasegarantii kaotab kehtivuse.

12.1. Kogumismahutite täitmine ja tühjendamine



Juhis!

Puhastusvahendi mahutite igal täitmisel ja tühjendamisel tuleb filtermatt [3-6], (# 38042) välja vahetada (vt peatükki 12.2). Uue filtermatiga pike-
neb puhastusvahendi kasutusaeg.

- Sulgege kuulkraan [3-6].
- Tõmmake kogumisvann [1-6] koos puhastusvahendi mahutitega puhastusseadme-
st välja.
- Võtke pesuvahendi mahuti [1-7] küljest lahti ja eemaldage.
- Tühjendage pesuvahendi mahuti.

- Eemaldage puhastusvahendi mahuti [1-8].
- Tühjendage puhastusvahendi mahuti.
- Täitke pesu- ja puhastusvahendi mahuti [1-7]/[1-8] poolenisti värsket puhastusvahendiga.
- Asetage puhastusvahendi mahuti [1-8] vasakul kogumisvanni [1-6].
- Asetage puhastusvahendi mahuti vasaku ühenduse alla kogumisvanni.
- Ühendage pesuvahendi mahuti [1-7] kahe imemistoruga üksuse külge.
- Avage kuulkraan.

12.2. Filtermati vahetus

- Märgistage traatklambri asukoht perforeeritud plaadil [3-7] ja eemaldage klamber.
- Eemaldage perforeeritud plaat.
- Eemaldage filtermatt [3-6].
- Paigaldage uus filtermatt õiges asendis (jälgige vorme!).
- Paigaldage perforeeritud plaat õiges asendis.
- Paigaldage traatklamber.

13. Korrashoid ja hoiustamine



Juhis!

Vale puhastusvahendi põhjustatud kahjustused

Agressiivsete puhastusvahendite kasutamine võib puhastusseadet kahjustada.

→ Ärge kasutage agressiivseid puhastusvahendeid.

→ Kasutage neutraalseid puhastusvedelikke, mille pH-väärtus jääb vahemikku 6–8.

→ Ärge kasutage happeid, leeliseid, aluseid, peitse, ebasobivaid regeneraate ega muid agressiivseid puhastusvahendeid.

→ Kasutage SATA multi clean 2 kas ainult vett sisaldavate või ainult lahusteid sisaldavate puhastusvahenditega (ärge kasutage vaheldumisi).

Puhastusseadme talitluse tagamiseks tuleb toodet hoolikalt käsitseda ja regulaarselt hooldada.

Puhastage puhastusseadet korrapäraselt ja kontrollige tihedust.

- Kontrollige puhastuskambri serva ja seadme kaant [1-14] ladestuste suhtes, vajaduse korral puhastage.
- Vahetage pesu- ja puhastusvahendi mahuti [1-7]/[1-8] vajaduse korral välja (vt 10.5).

14. Rikked

Rike	Põhjus	Abinõu
Puhastamistoime on vilets.	Pesuvahendi mahutis ei ole värsket puhastusvahendit.	Täitke pesuvahendi mahuti või paigaldage uus mahuti.
	Liiga väike sisendrõhk.	Seadke tehniliste andmete vastav töö rõhk (vt peatükki 8).
	Imemisvoolik on ummistunud või kokkumurtud.	Tagage imemisvooliku läbilaskevõime.
Puhastusvedelikku on liiga vähe, puhastusvahendit kulub liiga palju.	Liiga suur sisendrõhk.	Seadke tehniliste andmete vastav töö rõhk (vt peatükki 8).

15. Kliendiabi- ja teeninduskeskus

Tarvikuid, varuosasid ja tehnilist abi saate oma SATA müügiesindaja kaudu

16. Varuosad

 Juhis!
Üksikasjalik ülevaade kõigist saadaolevatest varuosadest on leitav SATA kodulehelt (www.sata.com).

17. EÜ vastavusdeklaratsioon

Uusima kehtiva vastavusdeklaratsiooni leiате aadressilt:



www.sata.com/downloads

Contents [Original Version: German]

1. Symbols.....	1	10. Installation	83
2. General information.....	77	11. Normal Operation	84
3. Safety Instructions.....	78	12. Maintenance and repairs.....	86
4. Use	80	13. Care and storage.....	87
5. Description	80	14. Malfunctions	88
6. Scope of Delivery	80	15. After Sales Service.....	88
7. Technical Design	81	16. Spare Parts	88
8. Technical Data.....	81		
9. Assembly.....	82		



Read first!

Read these operating instructions thoroughly and carefully before use. Comply with the safety instructions and danger warnings!

Always make sure that these operating instructions are kept with the product or keep them easily accessible for everyone at any time!

1. Symbols

	Warning! Risk which could cause heavy injuries or death.
	Attention! Risk which could cause damage.
	Explosion risk! Warning against risk which could cause heavy injuries or death.
	Notice! Useful tips and recommendations.

2. General information

These operating instructions contain important information for operating the SATA multi clean 2, hereinafter cleaning equipment. They also describe commissioning, operation, maintenance and servicing, care and storage as well as troubleshooting.

Target group

This operating manual is intended for

- Painting and varnishing professionals.
- Trained personnel for varnishing work in industrial and craftman's workshops.

2.1. Accident prevention

As a basic principle, the general and specific national accident prevention regulations must be heeded, together with corresponding workshop and industrial safety instructions.

2.2. Replacement, accessory and wear-and-tear parts

In principle, only original replacement, accessory and wear-and-tear parts from SATA are to be used. Accessories that were not delivered by SATA are not tested and not approved. SATA assumes no liability whatsoever for damages incurred due to the use of unapproved replacement, accessory and wear-and-tear parts.

2.3. Warranty and liability

The SATA General Conditions of Sale and Delivery and further contractual agreements, if applicable, as well as the valid legislation at the time apply.

SATA is not liable in case of

- non-adherence to the operating manual.
- use of untrained personnel.
- unintended use of the product.
- personal protection gear not being used.
- original accessory and spare parts not being used.
- independent conversions or technical changes.
- natural wear and tear.
- abnormal impact.
- impermissible assembly and disassembly work.

3. Safety Instructions

Read and comply with all directions listed in the following. Non-compliance or incorrect compliance can lead to malfunctions or severe injuries and even death.

3.1. Requirements regarding personnel

The pneumatic cleaning equipment may only be used by experienced skilled workers and instructed persons who have thoroughly read and understood these operating instructions. People whose reactions have been adversely affected by drugs, alcohol, medication or by any other means are prohibited from handling the cleaning equipment.

3.2. Personal protection gear (PSA)

Always use approved breathing and eye protection, hearing protection and protective gloves, workwear and safety boots when using the cleaning equipment and during cleaning and maintenance work.

3.3. Use in explosive atmospheres

The cleaning equipment is approved for use/storage in explosive atmospheres of ex-zone 1 and 2. Heed the product ID.

3.4. Safety Instructions

Technical status

- Check the functions and check for any leaks every time before using the equipment.
- Never start using the cleaning equipment when damaged or when parts are missing.
- Check every time before use and repair if necessary.
- When damaged, stop using the cleaning equipment immediately and disconnect it from the compressed air circuit.
- Never make any unauthorised modifications or technical changes.

Cleaning agents

- Only use cleaning agents containing solvents.
- Never use acidic or alkaline cleaning agents or cleaning agents containing petrol.
- Never use cleaning agents based on halogenated hydrocarbons.

Connected components

- Only use original SATA spare parts and accessories.
- The connected hoses and lines must reliably withstand the thermal, chemical and mechanical loads expected when using the cleaning equipment.
- When pressurised hoses work loose, their whip-like movements can cause injuries. Always vent the hoses completely before they are loosened.

Installation site

- When installing the cleaning equipment outside the spray booth for operation with cleaning solutions containing solvents, always comply with the following:
 - Ex-zone 1 applies up to a radius of 3 m around the unit.
 - Ex-zone 2 applies in the range of 3 bis 5 m around the unit.
- Never use the cleaning equipment in the vicinity of ignition sources, such as naked flames, burning cigarettes or non-explosion-proof electrical equipment.

General

- Comply with the local regulations for safety, accident prevention, occupational health and safety and environmental protection.
- Observe the accident prevention regulations of DGUV Regulation 100-500.
- Heed DGUV Information 209-046 (Spraying rooms and systems for liquid coating materials – Building structures, fire and explosion protection, operation).
- Never point the cleaning brush at human beings.

4. Use

Intended Use

The cleaning equipment is intended for quick, convenient cleaning of spray guns with gravity flow cup.

5. Description

The pneumatic cleaning equipment ensures swift, neat cleaning of spray guns with gravity flow cup.

- The cup and air cap do not have to be unscrewed.
- Pre-clean the gun on the outside with the brush
- During cleaning, compressed air flows through the spray gun, i. e. the washing fluid does not penetrate in the air ducts of the gun (prevents sediment).

6. Scope of Delivery

- SATA multi clean 2
- Operating Instructions

Check after unpacking:

- SATA multi clean 2 damaged
- Complete scope of supply

7. Technical Design

7.1. SATA multi clean 2

[1-1]	Control knob washing cycle	[1-10]	Door handle fastening screws
[1-2]	Rinsing button	[1-11]	Clamp spring
[1-3]	Blowing button	[1-12]	Door
[1-4]	Air connection	[1-13]	Working chamber SATA multi clean 2
[1-5]	Foot pedal for cleaning brush	[1-14]	Lid
[1-6]	Collecting tank	[1-15]	Cleaning brush
[1-7]	Rinsing agent tank	[1-16]	Extraction connection (Dn 75 mm)
[1-8]	Container for cleaning agent		
[1-9]	Door handle (concealed)		

8. Technical Data

Description	SATA multi clean 2	
Air consumption	140 NI/min	4,9 cfm
Cleaning agent consumption per cleaning process:	140 ml	4,7 fl.oz.
Operating pressure	4,0 bar	58 psi
Dimensions (w x h x d)	660 mm x 1.000 mm x 380 mm	26,0" x 39,4" x 15,0"
Weight	33.000 g	1.164,0 oz.

9. Assembly

The cleaning equipment is intended for connection to a stationary compressed air supply system.



Notice!

Depending on the compressed quality, a water separator and a fine filter have to be installed before the cleaning equipment.

Requirements for the installation site

- Compressed air connection G 1/4 or suitable connection nipple must be present.
- Compressed air pipe with min. 9 mm inner diameter.
- Compressed air pipe must supply min. 4 bar.
- Provide extraction with a diameter of Dn 75 mm.
- The installation site must be protected from mechanical impacts.

9.1. Connect the earthing connection



Notice!

Always comply with the national explosion protection regulations and occupational health and safety regulations when fitting an earthing connection.

When installing the cleaning equipment, the collecting tank [1-11] for the cleaning agent tank must be connected to the terminals with the interior earthing cables.

When using cleaning agents containing solvents, the cleaning equipment must be earthed by a qualified professional. When fitting an earthing cable, use the drilled hole provided.

10. Installation



Warning!

DANGER

Health risk from toxic vapours

Toxic vapours can be emitted by the cleaning agents when operating the cleaning equipment.

→ Connect the cleaning equipment to an exhaust air system. Always comply with the national building regulations of the country where the equipment is being used.



Notice!

The pressure must be released from the compressed air pipe before connecting to the units.

- Use the fastening screws [1-10] to mount the door handle [1-9] and the clamp spring [1-11] to the door [1-12] .
- Align the cleaning equipment with the adjustable feet.
- Connect the exhaust air system at the fitting [1-16].
- Insert filter mat [3-6] .
- Connect the connection nipple to the air connection [1-4] and connect the compressed air supply.
- Arrange for a qualified professional to connect the earthing cables with spring washer and flat washer.
- Fill the rinsing agent and cleaning agent tanks [1-7]/[1-8] half full with fresh cleaning agent.
- Place the cleaning agent tank [1-8] in the left side of the collecting tank [1-6].
- Place the cleaning agent tank under the left connection in the collecting tank.
- Connect the rinsing agent tank [1-7] at the double pipe intake.
- Open the ball valve [3-5].

11. Normal Operation



Warning!



Health risk from toxic vapours

Toxic vapours can be emitted by the cleaning agents when operating the cleaning equipment.

→ Connect the cleaning equipment to an exhaust air system. Always comply with the national building regulations of the country where the equipment is being used.



Notice!

Damage from wrong cleaning agents

Solvents and cleaning agents based on halogenated hydrocarbons such as e.g. 1,1,1-trichloroethane and methylene chloride can trigger chemical reactions in the aluminium cup, gun and galvanized parts (1,1,1-trichloroethane with small quantities of water results in hydrochloric acid). This can cause the parts to oxidise, with an explosive reaction in extreme cases. Only use solvents and cleaning agents that do not contain the substances named above. Never use acids, lyes (bases, pickling agents etc.) for cleaning.



Notice!

Damage from not enough cleaning agent

Damage can be caused to the cleaning equipment if the cleaning agent pipes run dry.

→ Check the level in the cleaning agent tank every day.

**Notice!**

To prevent any overflow of the collecting tanks [1-7]/[1-8], check the level regularly and drain when necessary.

11.1. Preparations for cleaning**Notice!**

Do not drain medium from the spray gun into the cleaning equipment.

- Drain the spray gun completely.
- Remove cup lid.
- Open cover [1-14] of the cleaning equipment.
- Insert a plastic plug [3-1] firmly into the air connection of the spray gun, turning slightly.
- Position the spray gun with cup [2-7] in the middle on the long nozzle [2-6]/[3-2].
- Fasten the supplied spring clip to the spray gun and remove the spray gun.
- With the drip-stop removed, position the cup lid [2-2] on the wire strap [2-1]/[3-3] or place on the perforated plate [2-3]/[3-7].

11.2. Pre-clean the spray gun on the outside

- Switch the external extraction on.
- Take the cleaning brush [1- 15] out of the holder.
- Press the foot valve [1-5] to supply cleaning agent.
- Pre-clean the spray gun with the cleaning brush.
- Put the cleaning brush back in the holder after pre-cleaning the spray gun.

11.3. Start cleaning

- Close cover [1-14].
- Select required cleaning time [1-1] (max. 3 min.) and start cleaning.
- After cleaning has finished, press the blowing button [1-3] for approx.

5 seconds.

- Then press the rinsing button [1-2] for approx. 5 seconds.
- If rinsing inadequate, repeat rinsing after approx. 30 seconds and press blowing button for approx. 5 seconds.

11.4. End rinsing

- Open cover [1-14].
- Take the spray gun with cup [2-7] off the long nozzle [2-6]/[3-2].
- Unscrew the air cap of the spray gun and check for any residues inside, blow clear with air if necessary.
- Remove the cup lid [2-2].
- Place cup lid on cup.
- Close lid when not in use.
- Possibly switch external extraction off.

12. Maintenance and repairs



Notice!

For repairs and maintenance work, depressurise the cleaning equipment and vent it completely.



Notice!

Too many impurities in the cleaning agent and sediment in the bottom of the cleaning agent tank shortens the service life of the double membrane pump and makes the factory guarantee null and void.

12.1. Filling and emptying the collecting tanks



Notice!

Every time that the cleaning agent tanks have been filled and emptied, replace the filter mat [3-6], (# 38042) (see chapter 12.2). A new filter mat extends the service life of the cleaning agent.

- Close the ball valve [3-6].
- Take the collecting tank [1-6] with the cleaning agent tanks out of the cleaning equipment.
- Disconnect and remove the rinsing agent tank [1-7].
- Empty the rinsing agent tank.
- Remove the cleaning agent tank [1-8].
- Empty the cleaning agent tank.

- Fill the rinsing agent and cleaning agent tanks [1-7]/[1-8] half full with fresh cleaning agent.
- Place the cleaning agent tank [1-8] in the left side of the collecting tank [1-6].
- Place the cleaning agent tank under the left connection in the collecting tank.
- Connect the rinsing agent tank [1-7] at the double pipe intake.
- Open the ball valve.

12.2. Change the filter mat

- Mark the position of the wire strap on the perforated plate [3-7] and remove.
- Remove perforated plate.
- Remove filter mat [3-6] .
- Insert new filter mat in the correct position (note the punchings!).
- Insert perforated plate in the correct position.
- Insert wire strap.

13. Care and storage



Notice!

Damage from wrong cleaning agents

Use of aggressive cleaning agents can damage the cleaning equipment.

→ Do not use aggressive cleaning agents.

→ Use a neutral cleaning solution with a pH of 6 – 8.

→ Do not use acids, caustic solutions, bases, paint strippers, unsuitable regenerates or other aggressive cleaning agents.

→ Operate SATA multi clean 2 either only with aqueous cleaning agents or only with cleaning agents containing solvents (no alternating operation).

Careful handling together with regular care of the product is necessary to warrant the functioning of the cleaning equipment.

Clean the cleaning equipment at regular intervals and check for leaks.

- Check the edge of the cleaning cell and the cover [1-14] for any signs of sediment and clean if necessary.
- Replace the rinsing agent tank and cleaning agent tank [1-7]/[1-8] when the need arises (see 10.5).

14. Malfunctions

Malfunction	Cause	Corrective action
Poor cleaning results	Rinsing agent tank with fresh rinsing agent is empty. cleaning agent is empty.	Fill the rinsing agent tank or put a new tank in position.
	Not enough intake pressure.	Adjust working pressure as per Technical Data (see chapter 8).
	Intake hose clogged or buckled.	Make sure the intake hose is clear.
Too much cleaning solution, high consumption rate of cleaning agent	Intake pressure is too high.	Adjust working pressure as per technical data (see chapter 8).

15. After Sales Service

For accessories, spare parts and technical support, contact your SATA dealer.

16. Spare Parts



Notice!

For a detailed overview of all available spare parts, please consult the SATA homepage (www.sata.com).

17. EC Declaration of Conformity

The latest version of the Declaration of Conformity can be found at:



www.sata.com/downloads

Índice [versión original: alemán]

1. Símbolos	1	11. Servicio regular	96
2. Información general.....	90	12. Mantenimiento y conser-	
3. Instrucciones de seguridad ...	91	vación	98
4. Utilización	92	13. Cuidado y almacena-	
5. Descripción.....	92	miento.....	99
6. Volumen de suministro	93	14. Fallos.....	100
7. Componentes	93	15. Servicio al cliente	100
8. Datos técnicos.....	93	16. Piezas de recambio.....	101
9. Montaje.....	94		
10. Instalación	95		



¡Leer primero!

Antes de la puesta en funcionamiento, leer completa y detenidamente estas instrucciones de servicio. ¡Observar las indicaciones de seguridad y de peligro!

¡Guardar siempre las instrucciones de servicio junto con el producto o en un lugar accesible en todo momento y para toda persona!

1. Símbolos

	¡Aviso! sobre el peligro que puede llevar hasta la muerte o a lesiones graves.
	¡Cuidado! con situación peligrosa que puede llevar a daños materiales.
	¡Peligro de explosión! Aviso sobre el peligro que puede llevar hasta la muerte o a lesiones graves.
	¡Aviso! Advertencias y recomendaciones prácticas.

2. Información general

Las presentes instrucciones de servicio contienen información importante sobre el funcionamiento del SATA multi clean 2, denominado en lo sucesivo equipo de limpieza. Asimismo, en ellas se describen la puesta en marcha, el funcionamiento, el mantenimiento y la conservación, el cuidado y el almacenamiento, así como la eliminación de fallos.

Destinatarios de este manual

Este manual de uso está dirigido a

- pintores y barnizadores/esmaltadores profesionales.
- Personal formado para trabajos de barnizado/esmaltado en empresas industriales y artesanales.

2.1. Prevención de accidentes

Se respetarán por principio las normas generales y específicas del país relativas a la prevención de accidentes, así como las respectivas indicaciones del taller y de protección de la empresa.

2.2. Accesorios y piezas de repuesto y desgaste

Por lo general, deben utilizarse exclusivamente accesorios y piezas de repuesto y desgaste originales SATA. Los accesorios no suministrados por SATA no han sido verificados ni autorizados. SATA no asume responsabilidad alguna por la utilización de accesorios y piezas de repuesto y desgaste no autorizados.

2.3. Garantía y responsabilidad

Aquí se aplican las condiciones generales de venta de SATA y en su caso acuerdos contractuales así como respectivamente la ley en vigor.

SATA no asume responsabilidades por

- la no observación de las indicaciones del manual de uso.
- la utilización de personal no formado.
- la utilización del producto no conforme a la finalidad prevista.
- la no utilización del equipo de protección personal.
- la no utilización de accesorios y piezas de repuesto originales.
- las transformaciones o modificaciones técnicas realizadas por cuenta propia.
- Desgaste/deterioro naturales.
- golpes producidos por una utilización inadecuada.
- trabajos de montaje y desmontaje no autorizados.

3. Instrucciones de seguridad

Lea y tenga en cuenta todas las indicaciones mostradas a continuación. El incumplimiento o cumplimiento incorrecto puede provocar fallos de funcionamiento o lesiones graves o incluso la muerte.

3.1. Exigencias al personal

El uso del equipo de limpieza accionado por aire comprimido está reservado a personal técnico experimentado y a personal instruido que haya leído y comprendido completamente las presentes instrucciones de servicio. Las personas con una capacidad de reacción reducida por efecto de drogas, alcohol, medicamentos o de otra forma tienen prohibido manejar el equipo de limpieza.

3.2. Equipo de protección personal (EPP)

Al utilizar el equipo de limpieza, así como en su limpieza y mantenimiento, llevar siempre protección respiratoria, ocular y auditiva homologada y guantes de protección, ropa de protección y calzado de seguridad adecuados.

3.3. Utilización en zonas bajo peligro de explosión

El equipo de limpieza está homologado para su uso/almacenamiento en áreas con riesgo de explosión de las zonas Ex 1 y 2. Se debe observar la identificación del producto.

3.4. Instrucciones de seguridad

Estado técnico

- Efectuar una prueba de funcionamiento y estanqueidad antes de cada uso.
- No poner nunca en funcionamiento en caso de daños o piezas faltantes.
- Comprobar y, dado el caso, reparar antes de cada uso.
- En caso de daños, poner de inmediato fuera de servicio y desconectar de la red de aire comprimido.
- No reformar ni modificar técnicamente por cuenta propia.

Medios de limpieza

- Utilizar exclusivamente limpiadores con disolventes.
- No usar nunca medios de limpieza que contengan ácido, lejía o bencina.
- No usar nunca medios de limpieza a base de hidrocarburos halogenados.

Componentes conectados

- Utilizar únicamente piezas de recambio o accesorios SATA originales.
- Las mangueras y los conductos conectados deben resistir de forma segura las cargas térmicas, químicas y mecánicas esperadas durante el funcionamiento del equipo de limpieza.
- Las mangueras bajo presión pueden causar lesiones por movimientos de látigo cuando se sueltan. Antes de soltar las mangueras, purgar el aire por completo.

Lugar de instalación

- Al colocar el equipo de limpieza fuera de la cabina de pintura cuando se utilizan líquidos de limpieza con disolventes, se observará:
 - Zona Ex 1 en un radio de 3 m alrededor del equipo.
 - Zona Ex 2 en un área de entre 3 y 5 m alrededor del equipo.
- No usar nunca el equipo de limpieza en zonas con fuentes de ignición como fuego abierto, cigarrillos encendidos o equipos eléctricos sin protección contra explosiones.

General

- Observar las normas locales sobre seguridad, prevención de accidentes, protección laboral y protección del medioambiente.
- Observar las normas sobre prevención de accidentes de DGUV 100-500.
- Observar la información de la DGUV 209-046 (Salas y dispositivos de pintura para materiales líquidos de revestimiento – Estructuras, protección contra incendios y explosiones, funcionamiento).
- No dirigir nunca el cepillo de limpieza hacia seres vivos.

4. Utilización

Utilización adecuada

El equipo de limpieza sirve para limpiar de forma rápida y cómoda pistolas de pintura con depósito de gravedad.

5. Descripción

Con el equipo de limpieza accionado por aire comprimido se asegura un lavado rápido y completo de pistolas de pintura con depósito de gravedad.

- No hace falta desenroscar el depósito ni la tapa de aire.
- Limpieza previa exterior de la pistola con un cepillo
- Durante la limpieza, por la pistola de pintura circula aire comprimido, es decir, el líquido de lavado no ingresa en los conductos de aire de la pistola (se evitan depósitos).

6. Volumen de suministro

- SATA multi clean 2
- Instrucciones de servicio

Comprobar después de desembalar

- SATA multi clean 2 sin daños
- Volumen de suministro completo.

7. Componentes

7.1. SATA multi clean 2

- | | |
|--|--|
| [1-1] Accionamiento del ciclo de lavado | [1-9] Manilla de la puerta (oculta) |
| [1-2] Accionamiento del enjuague | [1-10] Tornillos de fijación para manilla de la puerta |
| [1-3] Accionamiento del soplado | [1-11] Muelle de sujeción |
| [1-4] Conexión de aire | [1-12] Puerta |
| [1-5] Accionamiento de pie para el cepillo de limpieza | [1-13] Espacio de trabajo de SATA multi clean 2 |
| [1-6] Cubeta colectora | [1-14] Tapa |
| [1-7] Depósito de agente de enjuague | [1-15] Cepillo de limpieza |
| [1-8] Recipiente con líquido de limpieza | [1-16] Conexión para aspiración (DN 75 mm) |

8. Datos técnicos

Denominación	SATA multi clean 2	
Consumo de aire	140 NI/min	4,9 cfm

Denominación	SATA multi clean 2	
Consumo de producto de limpieza por limpieza:	140 ml	4,7 fl.oz.
Presión de servicio	4,0 bar	58 psi
Dimensiones (L x A x F)	660 mm	26,0"
	x	x
	1.000 mm	39,4"
	x	x
	380 mm	15,0"
Peso	33.000 g	1.164,0 oz.

9. Montaje

El equipo de limpieza está previsto para la conexión a sistemas estacionarios de alimentación de aire comprimido.



¡Aviso!

Según la calidad del aire comprimido, antes del equipo de limpieza se deberá instalar un separador de agua y un filtro fino.

Requisitos en el lugar de instalación

- Se debe disponer de una conexión de aire comprimido de G 1/4 o una boquilla roscada de conexión adecuada.
- Conducto de aire comprimido con un diámetro interior mínimo de 9 mm.
- El conducto de aire comprimido debe proporcionar un mínimo de 4 bar.
- Poner a disposición una aspiración con DN 75 mm.
- El lugar de instalación debe estar protegido de las influencias mecánicas.

9.1. Establecer la conexión a tierra



¡Aviso!



Al efectuar la conexión a tierra se deben observar las normas de protección contra explosiones y las normas de protección laboral del respectivo país de uso.

En la instalación del equipo de limpieza, la cubeta colectora [1-11] del depósito de limpieza debe estar conectada a los bornes de conexión mediante los conductores interiores de puesta a tierra.

De utilizarse limpiadores con disolventes, el equipo de limpieza debe ser

conectados a tierra por un técnico especialista. Para colocar un cable a tierra, utilizar el orificio previsto para tal fin.

10. Instalación

	¡Aviso!
	
<p>Peligro para la salud por vapores tóxicos Durante el funcionamiento del equipo de limpieza pueden escapar vapores tóxicos de los agentes de limpieza. → Conectar el equipo de limpieza a una instalación de evacuación de aire. Se debe observar la normativa de construcción del respectivo país de uso.</p>	

	¡Aviso!
<p>El conducto de aire comprimido debe desconectarse quedando sin presión antes de la conexión.</p>	

- Montar la manilla [1-9] y el muelle de sujeción [1-11] con los tornillos de fijación [1-10] en la puerta [1-12].
- Alinear el equipo de limpieza mediante los pies ajustables.
- Conectar la instalación de evacuación de aire a la conexión [1-16].
- Colocar la estera de filtro [3-6].
- Conectar la boquilla roscada a la conexión de aire [1-4] y establecer la alimentación de aire comprimido.
- Hacer conectar los conductores de puesta a tierra con la arandela elástica y la arandela correspondiente por un técnico especialista.
- Llenar hasta la mitad los depósitos de agente de enjuague y de agente de limpieza [1-7]/[1-8] con agente de limpieza nuevo.
- Colocar el depósito de agente de limpieza [1-8] en el lado izquierdo de la cubeta colectora [1-6].
- Colocar el depósito de agente de limpieza debajo de la conexión izquierda en la cubeta colectora.
- Acoplar el depósito de agente de enjuague [1-7] a la aspiración de tubo doble.
- Abrir el grifo esférico [3-5].

11. Servicio regular



¡Aviso!

 **DANGER**

Peligro para la salud por vapores tóxicos

Durante el funcionamiento del equipo de limpieza pueden escapar vapores tóxicos de los agentes de limpieza.

→ Conectar el equipo de limpieza a una instalación de evacuación de aire. Se debe observar la normativa de construcción del respectivo país de uso.



¡Aviso!

Daños por medios de limpieza de limpieza incorrectos

El uso de disolventes y agentes de limpieza a base de hidrocarburos halogenados, como p. ej. 1,1,1-tricloroetano y cloruro de metileno, puede conllevar reacciones químicas en el depósito de aluminio, la pistola y las piezas galvanizadas (el 1,1,1-tricloroetano con pequeñas cantidades de agua produce ácido clorhídrico). De tal modo, las piezas pueden oxidarse y, en casos extremos, la reacción puede ser explosiva. Utilizar solo disolventes y agentes de limpieza que no contengan los componentes arriba mencionados. No usar bajo ningún concepto ácidos, lejías (bases, decapantes, etc.) para efectuar la limpieza.



¡Aviso!

Daños por muy poco agente de limpieza

La marcha en vacío de los conductos de agente de limpieza puede dañar el equipo de limpieza.

→ Controlar cada día el nivel de llenado de los depósitos de agente de limpieza.

**¡Aviso!**

Para evitar el rebosamiento de los recipientes de recogida [1-7]/[1-8], comprobar regularmente el nivel de llenado y vaciar los recipientes cuando sea necesario.

11.1. Pasos preliminares a la limpieza**¡Aviso!**

No vaciar el fluido de la pistola de pintura en el equipo de limpieza.

- Vaciar por completo la pistola de pintura.
- Retirar la tapa del depósito.
- Abrir la tapa [1-14] del equipo de pintura.
- Introducir firmemente el tapón de plástico [3-1] en la conexión de aire de la pistola de pintura con un ligero movimiento de giro.
- Poner la pistola de pintura con el depósito [2-7] centrándola en la boquilla larga de atomización [2-6]/[3-2].
- Colocar la pinza de muelle suministrada en la pistola de pintura y accionar la pistola.
- Poner la tapa del depósito [2-2] con el cierre de goteo extraído sobre el estribo de alambre [2-1]/[3-3] o la chapa perforada [2-3]/[3-7].

11.2. Limpieza previa exterior de la pistola de pintura

- Encender la aspiración externa.
- Retirar el cepillo de limpieza [1-15] del soporte.
- Suministrar agente de limpieza accionando la válvula de pie [1-5].
- Limpiar previamente la pistola de pintura con el cepillo de limpieza.
- Tras la limpieza previa de la pistola de pintura, volver a colocar el cepillo de limpieza en el soporte.

11.3. Iniciar el proceso de limpieza

- Cerrar la tapa [1-14].
- Preseleccionar el tiempo de limpieza deseado [1-1] (máx. 3 min) e

iniciar la limpieza.

- Finalizado el proceso de limpieza, presionar el pulsador de soplado [1-3] aprox. 5 segundos.
- A continuación, presionar el pulsador de enjuague [1-2] aprox. 5 segundos.
- En caso de enjuague insuficiente, repetir el proceso tras aprox. 30 segundos y presionar el pulsador de soplado aprox. 5 segundos.

11.4. Finalizar el proceso de enjuague

- Abrir la tapa [1-14].
- Retirar la pistola de pintura con el depósito [2-7] de la boquilla larga de atomización [2-6]/[3-2].
- Desenroscar la boquilla de aire de la pistola de pintura, controlar la ausencia de residuos en el interior y, dado el caso, soplar con aire.
- Quitar la tapa del depósito [2-2].
- Poner la tapa en el depósito.
- Cerrar la tapa en caso de falta de uso.
- Dado el caso, apagar la aspiración externa.

12. Mantenimiento y conservación



¡Aviso!

Para efectuar trabajos de reparación y mantenimiento, desconectar la presión del equipo de limpieza y purgar el aire por completo.



¡Aviso!

Un ensuciamiento intenso de los agentes de limpieza y sedimentos de suciedad en el depósito de agente de limpieza reducen la vida útil de la bomba de membrana doble y conllevan la extinción de la garantía de fábrica.

12.1. Recarga y vaciado de los recipientes de recogida



¡Aviso!

Cada vez que se recarguen o se vacíen los depósitos de agente de limpieza se debe sustituir la estera de filtro [3-6], (# 38042) (véase el capítulo 12.2). Con una nueva estera de filtro se prolonga la duración del agente de limpieza.

- Cerrar el grifo esférico [3-6].

- Sacar la cubeta colectora [1-6] con los depósitos de agente de limpieza del equipo de limpieza.
- Desacoplar el depósito de agente de enjuague [1-7] y quitarlo.
- Vaciar el depósito de agente de enjuague.
- Quitar el depósito de agente de limpieza [1-8].
- Vaciar el depósito de agente de limpieza.
- Llenar hasta la mitad los depósitos de agente de enjuague y de agente de limpieza [1-7]/[1-8] con agente de limpieza nuevo.
- Colocar el depósito de agente de limpieza [1-8] en el lado izquierdo de la cubeta colectora [1-6].
- Colocar el depósito de agente de limpieza debajo de la conexión izquierda en la cubeta colectora.
- Acoplar el depósito de agente de enjuague [1-7] a la aspiración de tubo doble.
- Abrir el grifo esférico.

12.2. Cambio de la estera de filtro

- Marcar la posición del estribo de alambre en la chapa perforada [3-7] y quitar el estribo.
- Sacar la chapa perforada.
- Quitar la estera de filtro [3-6].
- Colocar la nueva estera de filtro en posición correcta (¡prestar atención a las perforaciones!).
- Colocar la chapa perforada en posición correcta.
- Introducir el estribo de alambre.

13. Cuidado y almacenamiento



¡Aviso!

Daños por productos de limpieza incorrectos

El uso de agentes de limpieza agresivos puede dañar el equipo de limpieza.

→ No utilizar productos de limpieza agresivos.

→ Usar un líquido limpiador neutro con un pH de 6 – 8.

→ No utilizar ácidos, lejías, bases, decapantes, regeneradores no adecuados ni otros productos de limpieza agresivos.

→ Hacer funcionar el SATA multi clean 2 solo con agentes de limpieza acuosos o solo con agentes de limpieza con disolventes (no de modo alterno).

Para garantizar el buen funcionamiento del equipo de limpieza se requiere un manejo cuidadoso así como un cuidado periódico.

Limpiar el equipo de limpieza y comprobar su estanqueidad a intervalos regulares.

- Comprobar la ausencia de depósitos en la celda de limpieza y la tapa del equipo [1-14] y, dado el caso, limpiarlas.
- Sustituir los depósitos de agente de enjuague y de agente de limpieza [1-7]/[1-8] cuando sea necesario (véase 10.5).

14. Fallos

Avería	Causa	Solución
Limpieza ineficaz	El depósito de agente de enjuague con agente de limpieza nuevo está vacío. limpieza limpio está vacío.	Llenar el depósito de agente de enjuague o colocar un nuevo depósito.
	Presión de entrada demasiado baja.	Ajustar la presión de servicio conforme a los datos técnicos (véase el capítulo 8).
	Manguera de aspiración obstruida o doblada.	Asegurar el paso libre en la manguera de aspiración.
Muy poco líquido limpiador, alto consumo de producto de limpieza	Presión de entrada demasiado alta.	Ajustar la presión de servicio conforme a los datos técnicos (véase el capítulo 8).

15. Servicio al cliente

Accesorios, recambios y apoyo técnico los encuentra en su distribuidor SATA.

16. Piezas de recambio



¡Aviso!

Una vista detallada de las piezas de recambio disponibles se encuentra en la página principal de SATA (www.sata.com).

17. Declaración de conformidad CE

La versión actual de la Declaración de Conformidad se encuentra a:



www.sata.com/downloads

Sisällysluettelo [käännös alkuperäisestä: saksa]

1. Symbolit.....	1	10. Kokoonpano	108
2. Yleistiedot.....	103	11. Normaalikäyttö	109
3. Turvallisuusohjeet	104	12. Huolto ja kunnossapito	111
4. Käyttö	106	13. Hoito ja säilyttäminen	112
5. Kuvaus	106	14. Häiriöt	113
6. Toimituksen sisältö.....	106	15. Asiakaspalvelu	113
7. Rakenne.....	106	16. Varaosat	113
8. Tekniset tiedot.....	107		
9. Asentaminen	107		



Lue tämä ensin!

Lue tämä käyttöohje täydellisesti ja huolellisesti läpi ennen käyttöönottoa. Noudata turvaohjeita ja varoituksia!

Säilytä tämä käyttöohje aina laitteen lähellä tai aina kaikkien käyttäjien käsillä!

1. Symbolit

	Varoitus! vaarasta, joka voi johtaa kuolemaan tai vakaviin vammoihin.
	Varo! vaarallista tilannetta, joka voi johtaa aineellisiin vahinkoihin.
	Räjähdysvaara! Varoitus vaarasta, joka voi johtaa kuolemaan tai vakaviin vammoihin.
	Ohje! Hyödyllisiä vinkkejä ja suosituksia.

2. Yleistiedot

Tämä käyttöohje sisältää tärkeitä tietoja SATA multi clean 2 -tuotteen käytöstä, jota kutsutaan jäljempänä puhdistuslaitteeksi. Siinä on kuvailtuna myös käyttöönotto, käyttö, huolto ja kunnossapito, hoito ja säilytys sekä viankorjaus.

Kohderyhmä

Tämä käyttöohje on tarkoitettu

- Maalaamisen ja lakkauksen ammattilaisille.
- Koulutetuille henkilöille lakkaustöihin teollisuudessa ja käsitöissä.

2.1. Onnettomuuksien ehkäisy

Kaikkia yleisiä sekä maakohtaisia tapaturmantorjuntamääräyksiä ja vastaavia korjaamon ja yrityksen turvallisuusohjeita täytyy noudattaa.

2.2. Varaosat, lisäosat ja kuluvat osat

Lähtökohtaisesti on käytettävä vain alkuperäisiä SATA:n varaosia, lisäosia ja kuluvia osia. Sellaiset lisäosat, jotka eivät ole SATA:n toimittamia, eivät ole testattuja tai yhteensopivia. SATA ei ota vastuuta yhteensopimattomien varaosien, lisäosien ja kuluvien osien käytöstä johtuvista vahingoista.

2.3. Takuu ja vastuu

Maaliriuksun kohdalla ovat voimassa SATA:n yleiset myyntiehdot ja tilanteen mukaan muut tehdyt sopimukset sekä voimassa olevat lait.

SATA ei vastaa

- Käyttöohjeen noudattamatta jättämisestä.
- Kouluttamattoman henkilöstön käytöstä.
- Tuotteen määrittelyn vastaisesta käytöstä.
- Hekilökohtaisten suojavarusteiden käyttämättä jättämisestä.
- Muiden kuin alkuperäisten lisä- ja varaosien käytöstä.
- Ilman lupaa suoritetuista modifikaatioista tai teknisistä muutoksista.
- Luonnollisesta kulumisesta / kuluneisuudesta.
- Käytölle epätyypillisistä iskuvoimista.
- Luvattomista purku- ja kokoamistöistä.

3. Turvallisuusohjeet

Lue ja säilytä seuraavat ohjeet. Ohjeiden noudattamatta jättäminen tai vaillinnainen noudattaminen voi johtaa toimintahäiriöön tai vakavaan vammaan tai kuolemaan.

3.1. Henkilöstön vaatimukset

Paineilmakäyttöistä puhdistuslaitetta saa käyttää vain kokenut ammattitaitoinen ja koulutettu henkilökunta, joka on lukenut tämän käyttöohjeen kokonaan ja ymmärtänyt sen. Sellaiset henkilöt eivät saa käsitellä puhdistuslaitetta, joiden reaktiokyky on huumeiden, alkoholin, lääkkeiden vaikutuksen vuoksi tai muilla tavoin heikentynyt.

3.2. Henkilökohtainen suojavaatetus (PPE)

Puhdistuslaitteen käytön sekä puhdistuksen ja huollon aikana täytyy aina käyttää hyväksytyjä hengitys-, silmä- ja kuulosuojaimia, sopivia suojakäsineitä, työvaatetusta ja turvakengkiä.

3.3. Käyttö räjähdysvaarallisilla alueilla

Puhdistuslaitteen käyttö/säilytys on sallittua Ex-vyöhykkeen 1 ja 2 räjähdysvaarallisissa tiloissa. Tuotteen tunnusmerkintää on noudatettava.

3.4. Turvallisuusohjeet

Tekninen kunto

- Tarkasta laitteen toiminta ja tiiviys ennen jokaista käyttökertaa.
- Laitetta ei saa koskaan ottaa käyttöön, jos siinä on vaurioita tai siitä puuttuu osia.
- Tarkasta ennen jokaista käyttökertaa ja tarvittaessa korjaa.
- Jos laitteeseen tulee vaurioita, poista se heti käytöstä ja erota se paineilmaverkosta.
- Laitteeseen ei saa koskaan tehdä omavaltaisia eikä teknisiä muutoksia.

Puhdistusaineet

- Käytä ainoastaan liuotinpitoisia puhdistusaineita.
- Älä koskaan käytä happo-, lipeä- tai bensiinipitoisia puhdistusaineita.
- Älä koskaan käytä halogenoituihin hiilivetyihin perustuvia puhdistusaineita.

Liitettävät komponentit

- Käytä ainoastaan alkuperäisiä SATA-varaosia ja/tai -lisävarusteita.
- Liitettävien letkujen ja johtojen täytyy kestää turvallisesti puhdistuslaitteen käytön aikana odotettavissa olevaa lämpö-, kemiallista ja mekaanista rasitusta.
- Paineistetut letkut voivat irrotessaan aiheuttaa vammoja piiskamaisten liikkeiden vuoksi. Poista letkuista aina kokonaan paine ennen niiden irrottamista.

Sijoituspaikka

- Jos puhdistuslaite kiinnitetään maalauskopin ulkopuolelle ja käytetään liuotinpitoista puhdistusnestettä, on noudatettava:
 - Ex-alueita 1 3 m säteellä laitteen ympärillä.
 - Ex-alueita 2 3 - 5 m säteellä laitteen ympärillä.
- Puhdistuslaitetta ei saa koskaan käyttää syttymislähteiden, kuten avotulen, palavien savukkeiden tai ei-räjähdysuojattujen sähkölaitteiden läheisyydessä.

Yleistä

- Paikallisia turvallisuus-, tapaturmantorjunta-, työsuojelu- ja ympäristön-suojelumääräyksiä on noudatettava.
- Noudata DGUV-määräystä 100-500.
- DGUV-informaatiota 209-046 (maalaustilat ja -laitteet nestemäisille pinnoitusaineille – Rakenteet, palon- ja räjähdysuojaus, käyttö) on noudatettava.
- Älä koskaan suuntaa puhdistusharjaa eläviä olentoja kohti.

4. Käyttö

Määräystenmukainen käyttö

Puhdistusharja on tarkoitettu maaliruiskujen ja maalikuppien nopeaan ja helppoon puhdistukseen.

5. Kuvaus

Paineilmakäyttöisellä puhdistuslaitteella taataan maaliruiskujen ja maalikuppien nopea ja perusteellinen puhdistus.

- Kuppia ja ilmakorkkia ei tarvitse ruuvata irti.
- Ruisku esipuhdistetaan ulkopuolelta harjalla
- Puhdistuksen aikana maaliruiskun läpi virtaa paineilmaa eli pesunestettä ei pääse ruiskun ilmanaviin (kertymien esto).

6. Toimituksen sisältö

- SATA multi clean 2
- Käyttöohje

Tarkista pakkauksesta poiston jälkeen

- Ettei SATA multi clean 2 ole vaurioitunut
- Onko toimituksen sisältö täydellinen

7. Rakenne

7.1. SATA multi clean 2

[1-1] Pesujakson kytkentä	[1-9] Ovenkahva (ei näy)
[1-2] Huuhtelun kytkentä	[1-10] Ovenkahvan kiinnitysruuvit
[1-3] Puhalluksen kytkentä	[1-11] Lukkojousi
[1-4] Rullasarja	[1-12] Ovi
[1-5] Puhdistusharjan jalkakytkentä	[1-13] Työtila SATA multi clean 2
[1-6] Keräysastia	[1-14] Kansi
[1-7] Huuhteluainesäiliö	[1-15] Puhdistusharja
[1-8] Puhdistusainesäiliö	[1-16] Imuriliitäntä (Dn 75 mm)

8. Tekniset tiedot

Nimitys	SATA multi clean 2	
Ilmankulutus	140 NI/min	4,9 cfm
Puhdistusaineentarve puhdistusta kohden:	140 ml	4,7 fl.oz.
Työkäyttöpaine	4,0 bar	58 psi
Mitat (LxKxS)	660 mm	26,0"
	x	x
	1.000 mm	39,4"
	x	x
	380 mm	15,0"
Paino	33.000 g	1.164,0 oz.

9. Asentaminen

Puhdistuslaite on tarkoitettu liitettäväksi kiinteisiin paineilman syöttöjärjestelmiin.



Ohje!

Puhdistuslaite on varustettava vedenerottimella ja hienosuodattimella paineilman laadusta riippuen.

Sijoituspaikkaa koskevat vaatimukset

- Paineilmaliiännän G 1/4 tai sopivan liitosnipan täytyy olla käytettävissä.
- Paineilmajohto, jonka sisähalkaisija min. 9 mm.
- Valmiina paineilmajohto, joka min. 4 bar.
- Valmiina imuliitäntä, jonka halkaisija Dn 75 mm.

- Sijoituspaikan täytyy olla suojattu mekaanisilta vaikutuksilta.

9.1. Maadoitusliitännän liittäminen



Ohje!

Maadoitusliitännää kiinnitettäessä on noudatettava Ex-suojamääräyksiä ja kyseisen käyttömaan työsuojelumääräyksiä.

Kun puhdistuslaite asennetaan, puhdistussäiliön keräysastia [1-11] on liitettävä sisäpuolisten maadoitusjohtojen kautta liittimillä.

Jos käytetään liuotinpitoisia puhdistusaineita, ammattiasentajan täytyy maadoittaa puhdistuslaite. Kiinnitä maadoituskaapeli sille tarkoitettuun reikään.

10. Kokoonpano



Varoitus!

▲ DANGER

Myrkylliset höyryt aiheuttavat terveysvaaran

Puhdistuslaitteen käytön aikana voi purkautua puhdistusaineiden myrkyllisiä höyryjä.

→ Liitä puhdistuslaite ilmanpoistolaitteistoon. Kunkin käyttömaan rakennusmääräyksiä on noudatettava.





Ohje!

Paineilmajohto täytyy kytkeä paineettomaksi ennen laitteisiin liitännää.

- Asenna ovenkahva [1-9] ja lukkojousi [1-11] kiinnitysruuveilla [1-10] oveen [1-12].
- Asemoi puhdistuslaite säädettävien jalkojen päälle.
- Liitä ilmanpoistolaite liitännään [1-16].
- Aseta suodatinmatto [3-6] paikalleen.
- Liitä liitosnipa ilmaliitännään [1-4] ja luo paineilmansyöttö.
- Ammattiasentajan täytyy liittää maadoitusjohdot asiaankuuluvalla jousilaatalla ja aluslaatalla.
- Täytä huuhtelu- ja puhdistusainesäiliö [1-7]/[1-8] puoliväliin saakka tuoreella puhdistusaineella.
- Aseta puhdistusainesäiliö [1-8] keräysastiaan [1-6] vasemmalle puolelle.

- Aseta puhdistusainesäiliö keräysastiaan vasemman liitännän alle.
- Liitä huuhteluainesäiliö [1-7] kaksiputki-imuun.
- Avaa palloventtiili [3-5].

11. Normaalikäyttö

	Varoitus!
 DANGER	
<p>Myrkylliset höyryt aiheuttavat terveysvaaran Puhdistuslaitteen käytön aikana voi purkautua puhdistusaineiden myrkyllisiä höyryjä. → Liitä puhdistuslaite ilmanpoistolaitteistoon. Kunkin käyttömaan rakennusmääräyksiä on noudatettava.</p>	

	Ohje!
<p>Väärät puhdistusaineet aiheuttavat vaurioita Halogenoitujen hiilivetyjen, kuten 1,1,1-trikloorietaania ja metyleenikloridia sisältävien liuotin- ja puhdistusaineiden, käyttö voi aiheuttaa alumiinikupissa, ruiskussa sekä galvanoiduissa osissa kemiallisia reaktioita (pieniä määriä vettä sisältävä 1,1,1-trikloorietaani tuottaa suolahappoa). Se voi aiheuttaa osien hapettumista ja äärimmäisissä tapauksissa reaktio voi olla räjähdyksenomainen. Käytä vain yllä mainittuja ainesosia sisältämättömiä liuotin- ja puhdistusaineita. Puhdistukseen ei saa missään tapauksessa käyttää happoja, lipeää (emäksiä, peittäusaineita yms.).</p>	

	Ohje!
<p>Liian vähän puhdistusainemäärän aiheuttamat vauriot Puhdistusaineletkujen käyttö tyhjänä voi vaurioittaa puhdistuslaitetta. → Tarkasta päivittäin puhdistusainesäiliön täyttömäärä.</p>	

	Ohje!
<p>Tarkasta täyttömäärä ja tyhjennä tarvittaessa keräysastia [1-7]/[1-8] sen ylivuodon välttämiseksi.</p>	

11.1. Puhdistuksen valmistelun vaiheet



Ohje!

Maaliruiskussa olevaa ainetta ei saa tyhjentää puhdistuslaitteeseen.

- Tyhjennä maaliruisku kokonaan.
- Poista kupin kansi.
- Avaa puhdistuslaitteen kansi [1-14].
- Kiinnitä muovipistoke [3-1] maaliruiskun ilmaliitäntään kevyellä kiertoliikkeellä.
- Aseta maaliruisku kupin [2-7] kanssa pitkän ruiskutussuuttimen [2-6]/[3-2] päälle.
- Aseta toimituksen sisältämä jousikliipsi maaliruiskuun ja vedä maaliruisku irti.
- Aseta kupin kansi [2-2] tippalukon ollessa irrotettuna lankasankaan [2-1]/[3-3] tai reikälevyn [2-3]/[3-7] päälle.

11.2. Maaliruiskun ulkoinen esipuhdistus

- Liitä ulkoinen imuri.
- Poista puhdistusharja [1-15] pidikkeestä.
- Syötä puhdistusainetta jalkaventtiiliä [1-5] painamalla.
- Esipuhdista maaliruisku puhdistusharjalla.
- Aseta puhdistusharja takaisin pidikkeeseen maaliruiskun esipuhdistuksen jälkeen.

11.3. Puhdistustoimenpiteen aloittaminen

- Sulje kansi [1-14].
- Esivalitse haluamasi puhdistusaika [1-1] (maks. 3 min.) ja käynnistä puhdistus.
- Paina puhdistustoimenpiteen päättymisen jälkeen puhalluspainiketta [1-3] noin 5 sekunnin ajan.
- Paina sen jälkeen huuhtelupainiketta [1-2] noin 5 sekunnin ajan.
- Ellei huuhtelu riitä, toista toimenpide noin 30 sekunnin kuluttua ja paina puhalluspainiketta noin 5 sekunnin ajan.

11.4. Huuhtelutoimenpiteen päättäminen

- Avaa kansi [1-14].
- Poista maaliruisku kupin [2-7] kanssa pitkästä ruiskutussuuttimesta [2-6]/[3-2].
- Ruuvaa maaliruiskun ilmasuutin irti ja tarkasta sen sisäpuoli jäämien varalta, tarvittaessa puhalla puhtaaksi.
- Poista kupin kansi [2-2].
- Aseta kupin kansi kupin päälle.
- Sulje kansi, ellei laitetta käytetä.
- Kytke mahdollisesti ulkoinen imuri irti.

12. Huolto ja kunnossapito



Ohje!

Korjaus- ja huoltotöitä varten puhdistuslaite on kytkettävä paineettomaksi ja sille on suoritettava täydellinen ilmanpoisto.



Ohje!

Jos puhdistusaine ja lika-astia ovat liian likaantuneita puhdistusainesäiliössä, kaksoiskalvopumpun kestoikä lyhenee ja valmistajan takuu lakkaa.

12.1. Keräysastian täyttäminen ja tyhjentäminen



Ohje!

Aina kun puhdistusainesäiliö täytetään ja tyhjennetään, suodatinmatto [3-6], (# 38042) on vaihdettava uuteen (katso luku 12.2). Uusi suodatinmatto pidentää puhdistusaineen käyttöikää.

- Sulje palloventtiili [3-6].
- Poista keräysastia [1-6] puhdistusainesäiliöiden kanssa puhdistuslaitteesta.
- Kytke huuhteluainesäiliö [1-7] irti ja poista se.

- Tyhjennä huuhteluainesäiliö.
- Poista puhdistusainesäiliö [1-8].
- Tyhjennä puhdistusainesäiliö.
- Täytä huuhtelu- ja puhdistusainesäiliö [1-7]/[1-8] puoliväliin saakka tuoreella puhdistusaineella.
- Aseta puhdistusainesäiliö [1-8] keräysastiaan [1-6] vasemmalle puolelle.
- Aseta puhdistusainesäiliö keräysastiaan vasemman liitännän alle.
- Liitä huuhteluainesäiliö [1-7] kaksiputki-imuun.
- Avaa palloventtiili.

12.2. Suodatinmaton vaihtaminen

- Merkitse lankasangan sijainti reikälevyyn [3-7] ja irrota se.
- Irrota reikälevy.
- Poista suodatinmatto [3-6].
- Aseta uusi suodatinmatto paikoilleen oikeaan asentoon (huomioi reiät!).
- Asenna reikälevy paikoilleen oikeaan asentoon.
- Aseta lankasanka paikalleen.

13. Hoito ja säilyttäminen



Ohje!

Väärän puhdistusaineen aiheuttamat vauriot

Puhdistuslaite voi vaurioitua, jos käytetään voimakkaita puhdistusaineita.

→ Syövyttäviä puhdistusaineita ei saa käyttää.

→ Käytä neutraalia puhdistusnestettä, jonka pH-arvo on 6–8.

→ Hapvoja, lipeitä, emäksiä, maalinpoistoaineita, sopimattomia uusioaineita tai muita syövyttäviä puhdistusaineita ei saa käyttää.

→ Käytä SATA multi clean 2 -laitetta joko vain vesipitoisilla tai vain liuotinpitoisilla puhdistusaineilla (ei vaihtokäyttöä).

Puhdistuslaitetta täytyy sen toiminnan takaamiseksi käsitellä huolella ja hoitaa säännöllisesti.

Puhdista puhdistuslaite ja tarkasta sen tiiviys säännöllisin välein.

- Tarkasta puhdistuskennon reunus ja laitteen kansi [1-14] kertymien varalta ja tarvittaessa puhdista ne.
- Vaihda huuhtelu- ja puhdistusainesäiliö [1-7]/[1-8] tarvittaessa (katso 10.5).

14. Häiriöt

Häiriö	Syy	Toiminta
Huono puhdistusteho	Tuoreelle puhdistusaineelle tarkoitettu huuhteluainesäiliö on tyhjä. sisältävä säiliö on tyhjä.	Täytä huuhteluainesäiliö ja/tai laita alle uusi säiliö.
	Liian alhainen tulopaine.	Säädä käyttöpaine on teknisten tietojen mukaiseksi (katso luku 8).
	Imuletku tukossa tai taittunut.	Varmista imuletkun läpimeno.
Liikaa puhdistusnestettä, puhdistusaineen suuri kulutus	Liian korkea tulopaine.	Säädä käyttöpaine on teknisten tietojen mukaiseksi (katso luku 8).

15. Asiakaspalvelu

Lisätarvikkeet, varaosat ja tekninen tuki ovat saatavissa SATA-jälleenmyyjältäsi.

16. Varaosat

 Ohje!
Yksityiskohtainen yhteenveto kaikista saatavilla olevista varaosista löytyy SATA-kotisivulta (www.sata.com).

17. EY-vaatimustenmukaisuusvakuutus

Tällä hetkellä voimassa oleva vaatimustenmukaisuusvakuutus löytyy osoitteesta:



www.sata.com/downloads

Table des matières [version originale : allemand]

1. Pictogrammes	1	9. Montage	120
2. Informations générales.....	116	10. Installation	121
3. Renseignements de sécurité.....	117	11. Mode régulé	122
4. Utilisation.....	118	12. Entretien et maintenance	124
5. Description	118	13. Soins et entreposage	125
6. Volume de livraison	119	14. Dysfonctionnements.....	126
7. Composition	119	15. Service après-vente	126
8. Données techniques.....	120	16. Pièces de rechange.....	126



A lire avant l'utilisation !

Lire attentivement et en totalité le présent mode d'emploi avant la mise en service. Respecter les consignes de sécurité et les remarques de danger !

Toujours conserver le présent mode d'emploi à proximité du produit ou à un endroit accessible par tous à tout moment !

1. Symboles

	Avertissement ! indiquant un danger pouvant entraîner la mort ou de graves blessures.
	Attention ! indiquant une situation dangereuse pouvant entraîner des dommages matériels.
	Danger d'explosion ! indiquant un danger pouvant entraîner la mort ou de graves blessures.
	Renseignement ! indiquant des renseignements et recommandations utiles.

2. Informations générales

Le présent mode d'emploi contient des informations importantes pour l'utilisation du SATA multi clean 2, ci-après nommé l'automate de lavage. Il décrit également la mise en service, le fonctionnement, la maintenance, l'entretien et le stockage, de même que les remèdes aux pannes.

Groupe cible

Ce mode d'emploi s'adresse

- aux peintres professionnels en bâtiment et en carrosserie.
- au personnel qualifié de peinture dans les entreprises industrielles et artisanales.

2.1. Prévention des accidents

Il convient fondamentalement de respecter les consignes de prévention des accidents générales et nationales ainsi que les instructions d'atelier et de protection d'exploitation correspondantes.

2.2. Pièces de rechange, accessoires et pièces d'usure

Fondamentalement, seuls les pièces de rechange, les accessoires et les pièces d'usure d'origine SATA doivent être utilisés. Les accessoires qui n'ont pas été livrés par SATA n'ont pas fait l'objet d'un contrôle et ne sont pas approuvés. SATA décline toute responsabilité pour les dommages résultant de l'utilisation de pièces de rechange, d'accessoires et de pièces d'usure non approuvés.

2.3. Garantie et responsabilité

Sont valables les Conditions Générales de Vente et de Livraison de SATA et, le cas échéant, d'autres accords contractuels, ainsi que les lois correspondamment en vigueur.

SATA n'assume aucune responsabilité

- en cas de non-respect du mode d'emploi,
- en cas de recours à un personnel non qualifié,
- en cas d'utilisation non-conforme du produit,
- en cas de non utilisation de l'équipement de protection individuelle,
- en cas de non utilisation d'accessoires et de pièces de rechange qui ne sont pas d'origine,
- en cas de modifications ou de changements techniques non autorisé(e)s,
- en cas d'usure naturelle.
- en cas de charge d'impact atypique,

- en cas de travaux de montage et de démontage mal effectués.

3. Renseignements de sécurité

Lisez et observez toutes les consignes fournies ci-après. Le non-respect ou la mauvaise application de ces consignes peut entraîner des dysfonctionnements ou provoquer des blessures graves, voire mortelles.

3.1. Exigences envers le personnel

Seuls les spécialistes et un personnel formé ayant lu et compris l'intégralité du présent mode d'emploi sont habilités à utiliser l'automate de lavage pneumatique. L'utilisation de l'automate de lavage est interdite aux personnes concernées par une réactivité réduite due à des stupéfiants, à l'alcool, à des médicaments ou d'une autre façon.

3.2. Equipement de protection individuelle (EPI)

Le port d'une protection respiratoire comme d'une protection oculaire et de l'ouïe agréée, de gants de protection appropriés, d'une tenue de travail et de chaussures de sécurité est imposé lors de l'utilisation de l'automate de lavage, ainsi que pour son nettoyage et sa maintenance.

3.3. Utilisation dans des zones à danger d'explosion

L'automate de lavage est homologué pour une utilisation/conservation dans des atmosphères explosibles des zones ATEX 1 et 2. Observer toujours le marquage du produit.

3.4. Renseignements de sécurité

État technique

- Avant chaque utilisation, procéder à un test de fonctionnement et d'étanchéité.
- Ne jamais faire fonctionner en présence de traces d'endommagements ou si des pièces manquent.
- Contrôler avant chaque utilisation et remettre en état si nécessaire.
- En cas d'endommagement, mettre immédiatement hors service et séparer du réseau d'air comprimé.
- Ne jamais transformer ou modifier le fonctionnement technique de son propre chef.

Détergents

- Utiliser exclusivement des détergents contenant des solvants.
- L'utilisation de détergents contenant des acides, des sodes ou de l'essence est interdite.
- Ne jamais utiliser de détergents à base d'hydrocarbures halogénés.

Composants raccordés

- Utiliser exclusivement des pièces de rechange originales et accessoires SATA.
- Les tuyaux et conduites raccordés doivent impérativement résister aux sollicitations thermiques, chimiques et mécaniques se produisant pendant l'utilisation de l'automate de lavage.
- Les tuyaux sous pression se détachant risquent de fouetter l'air et de provoquer des blessures. Purger toujours tout l'air compris dans le système avant de détacher les tuyaux.

Lieu d'implantation

- Si l'automate de lavage est installé en dehors de la cabine de peinture, observer ce qui suit en cas d'utilisation d'un liquide de nettoyage contenant des solvants :
 - Zone ATEX 1 dans un rayon de 3 m autour de l'appareil.
 - Zone ATEX 2 dans un rayon de 3 à 5 m autour de l'appareil.
- Ne jamais utiliser l'automate de lavage à proximité de sources d'inflammation, p. ex. d'un feu nu, de cigarettes incandescentes ou d'équipements électriques non protégés contre les explosions.

Points généraux

- Respecter les consignes de sécurité, de prévention des accidents, d'hygiène et de protection du travail et de protection de l'environnement sur site.
- Respecter les directives de prévention des accidents de la disposition 100-500 de la DGUV).
- Observer l'information 209-046 du DGUV (Espaces et équipements de peinture pour matériaux liquides – Équipements structurels, protection contre les incendies et explosions, utilisation).
- Ne jamais diriger l'automate de lavage sur des êtres vivants.

4. Utilisation

Utilisation correcte

L'automate de lavage sert au nettoyage rapide et confortable des pistolets de peinture à godet gravité.

5. Description

L'automate de lavage pneumatique garantit un nettoyage rapide et à fond des pistolets de peinture à godet gravité.

- Le nettoyage se fait sans devoir dévisser le godet ou le capuchon à air.
- Pré-nettoyage extérieur du pistolet avec une brosse

- Pendant le nettoyage, l'air comprimé circule dans le pistolet de peinture, et le liquide de lavage ne pénètre donc pas dans les conduits d'air du pistolet (prévention de dépôts).

6. Volume de livraison

- SATA multi clean 2
- Mode d'emploi

Vérifiez les éléments suivants après le déballage :

- SATA multi clean 2 endommagé
- Fournitures complètes

7. Composition

7.1. SATA multi clean 2

- | | | | |
|-------|--|--------|---|
| [1-1] | Actionnement du cycle de lavage | [1-9] | Poignée de porte (non visible) |
| [1-2] | Actionnement du rinçage | [1-10] | Vis de fixation de la poignée de porte |
| [1-3] | Actionnement du soufflage | [1-11] | Ressort de serrage |
| [1-4] | Raccord d'air | [1-12] | Porte |
| [1-5] | Actionnement au pied de la brosse de nettoyage | [1-13] | Espace de travail du SATA multi clean 2 |
| [1-6] | Bac récepteur | [1-14] | Couvercle |
| [1-7] | Réservoir de produit de rinçage | [1-15] | Brosse de nettoyage |
| [1-8] | Récipients de liquide de nettoyage | [1-16] | Raccord d'aspiration (DN de 75 mm) |

8. Données techniques

Désignation	SATA multi clean 2	
Consommation d'air	140 NI/min	4,9 cfm
Consommation de liquide de nettoyage par cycle de lavage :	140 ml	4,7 fl.oz.
Pression de fonctionnement	4,0 bar	58 psi
Dimensions (largeur x hauteur x profondeur)	660 mm	26,0"
	x	x
	1.000 mm	39,4"
	x	x
	380 mm	15,0"
Poids	33.000 g	1.164,0 oz.

9. Montage

L'automate de lavage est conçu pour le raccordement à un système d'alimentation en air comprimé stationnaire.



Renseignements !

Selon la qualité de l'air comprimé, l'installation d'un séparateur d'eau ou d'un filtre fin en amont de l'automate de lavage peut être nécessaire.

Contraintes imposées au lieu d'implantation

- Un raccord d'air comprimé G 1/4 ou un raccord d'accouplement adapté doit être disponible sur site.
- Conduite pneumatique d'un diamètre extérieur d'au moins 9 mm.
- Conduite pneumatique fournissant au moins 4 bars.
- Une aspiration d'air d'un DN de 75 mm doit être disponible.
- Le lieu d'implantation doit être protégé contre les influences mécaniques.

9.1. Raccordement du raccord de mise à la terre



Renseignements !

Observer les consignes de protection pour zones EX et les consignes d'hygiène et de protection du travail lors de la pose du raccord de mise à la terre.

Lors de l'installation de l'automate de lavage, relier le bac récepteur [1-11] du récipient de détergent avec les bornes de raccordement à l'aides des câbles de mise à la terre à l'intérieur.

En cas d'emploi de détergents contenant des solvants, la mise à la terre de l'automate de lavage doit être effectuée par un spécialiste. Utiliser l'alésage prévu à cet effet pour la pose d'un câble de mise à la terre.

10. Installation

	Avertissement !
DANGER	
<p>Danger pour la santé dû aux vapeurs toxiques Le fonctionnement de l'automate de lavage peut générer des vapeurs toxiques dues aux détergents. → Raccorder l'automate de lavage à un système de purge d'air. Tenir compte des prescriptions spécifiques aux constructions en vigueur sur le plan local.</p>	

	Renseignements !
<p>Veiller impérativement à dépressuriser la conduite pneumatique avant de la raccorder aux équipements.</p>	

- Monter la poignée de porte [1-9] et le ressort de serrage [1-11] avec les vis de fixation [1-10] à la porte [1-12].
- Orienter l'automate de lavage à l'aide des pieds d'appui réglables.
- Raccorder le système de purge d'air au raccord [1-16].
- Insérer le tissu filtrant [3-6].
- Raccorder le raccord d'accouplement au raccord d'air [1-4] et établir l'alimentation en air comprimé.
- Confier le raccordement des câbles de mise à la terre au moyen de la rondelle ressort et de la rondelle plate s'y rapportant à un spécialiste.
- Remplir le récipient de produit de rinçage et de lavage [1-7]/[1-8] à moitié de détergent neuf.
- Placer le récipient de détergent [1-8] à gauche dans le bac récepteur [1-6].
- Placer le récipient de détergent sous le raccord de gauche du bac récepteur.
- Accoupler le récipient de détergent [1-7] au double tuyau d'aspiration.
- Ouvrir le robinet sphérique [3-5].

11. Mode régulé



Avertissement !



Danger pour la santé dû aux vapeurs toxiques

Le fonctionnement de l'automate de lavage peut générer des vapeurs toxiques dues aux détergents.

→ Raccorder l'automate de lavage à un système de purge d'air. Tenir compte des prescriptions spécifiques aux constructions en vigueur sur le plan local.



Renseignements !

Risques de dommages dus aux détergents erronés

L'emploi de solvants et détergents à base d'hydrocarbures halogénés, tel le 1,1,1-trichlororéthane ou le chlorure de méthylène, peut produire des réactions chimiques sur le godet en aluminium, le pistolet et les pièces galvanisées (le 1,1,1-trichlororéthane mélangé à de faibles quantités d'eau produit de l'acide chlorhydrique). Les pièces pourraient s'oxyder et dans certains cas extrêmes la réaction pourrait même provoquer une explosion. Utiliser uniquement des solvants et détergents sans les composants mentionnés ci-dessus. Ne jamais utiliser des acides, lessives alcalines (bases, décapants, etc.) pour le lavage.



Renseignements !

Risques de dommages dus à un manque de détergents

Le vidage des conduites de détergents peut endommager l'automate de lavage.

→ Vérifier le niveau du récipient de détergent quotidiennement.

**Renseignements !**

Pour éviter le débordement du bac récepteur [1-7]/[1-8], il convient de vérifier le niveau périodiquement et de le vidanger si nécessaire.

11.1. Étapes préparatoires au nettoyage**Renseignements !**

Ne pas vider le fluide du pistolet de peinture dans l'automate de lavage.

- Vider le pistolet de peinture intégralement.
- Enlever le couvercle du godet.
- Ouvrir le couvercle [1-14] de l'automate de lavage.
- Insérer le bouchon en plastique [3-1] fermement dans le raccord d'air du pistolet de peinture en le tournant légèrement.
- Placer le pistolet de peinture à godet [2-7] au milieu sur la buse de pulvérisation longue [2-6]/[3-2].
- Placer le clip à ressort fourni sur le pistolet de peinture et retirer le pistolet.
- Retirer le dispositif antigouttes puis placer le couvercle du godet [2-2] sur l'étrier métallique [2-1]/[3-3] ou sur la tôle perforée [2-3]/[3-7].

11.2. Pré-nettoyage extérieur du pistolet de peinture

- Brancher l'aspiration externe.
- Retirer la brosse de nettoyage [1- 15] de la fixation.
- Amener le détergent en actionnant la valve commandée au pied [1-5].
- Pré-nettoyer le pistolet de peinture avec la brosse de nettoyage.
- Après le pré-nettoyage du pistolet de peinture, replacer la brosse de nettoyage dans la fixation.

11.3. Démarrage du lavage

- Fermer le couvercle [1-14].
- Présélectionner la durée souhaitée du lavage [1-1] (maximum 3 minutes) et démarrer le nettoyage.

- Après l'achèvement du lavage, appuyer environ 5 secondes sur la tête de soufflage [1-3].
- Appuyer ensuite environ 5 secondes sur la tête de rinçage [1-2].
- Si le rinçage n'a pas donné le résultat voulu, répéter l'opération après environ 30 secondes et appuyer environ 5 secondes sur la tête de soufflage.

11.4. Arrêt du rinçage

- Ouvrir le couvercle [1-14].
- Enlever le pistolet de peinture à godet [2-7] de la buse de pulvérisation longue [2-6]/[3-2].
- Dévisser la buse d'air du pistolet de peinture et vérifier l'absence de dépôts à l'intérieur, nettoyer par soufflage si nécessaire.
- Retirer le couvercle du godet [2-2].
- Placer le couvercle du godet sur le godet.
- Fermer le couvercle de l'automate hors service.
- Débrancher l'aspiration externe, le cas échéant.

12. Entretien et maintenance



Renseignements !

Pour l'exécution de travaux de réparation et de maintenance, dépressuriser l'automate de lavage et purger l'air intégralement.



Renseignements !

Les détergents trop sales et d'éventuels dépôts de saletés dans le récipient de détergent raccourcissent la durée de vie de la pompe à double membrane et annulent la garantie d'usine.

12.1. Remplissage et vidage du bac récepteur



Renseignements !

Remplacer le tissu filtrant [3-6], (# 38042) lors de chaque remplissage et vidage du bac récepteur (voir chapitre 12.2). Un tissu filtrant neuf prolonge la durée de vie utile du détergent.

- Fermer le robinet sphérique [3-6].
- Sortir le bac récepteur [1-6] avec les récipients de détergents de l'automate de lavage.
- Détacher le récipient de produit de rinçage [1-7] et le retirer.

- Vider le récipient de rinçage.
- Enlever le récipient de détergent [1-8].
- Vider le récipient de détergent.
- Remplir le récipient de produit de rinçage et de lavage [1-7]/[1-8] à moitié de détergent neuf.
- Placer le récipient de détergent [1-8] à gauche dans le bac récepteur [1-6].
- Placer le récipient de détergent sous le raccord de gauche du bac récepteur.
- Accoupler le récipient de détergent [1-7] au double tuyau d'aspiration.
- Ouvrir le robinet sphérique.

12.2. Remplacement du tissu filtrant

- Marquer la position de l'étrier métallique sur la tôle perforée [3-7] et l'enlever.
- Prélever la tôle perforée.
- Prélever le tissu filtrant [3-6].
- Insérer un tissu filtrant neuf à la position correcte (tenir compte des trous de perforation !)
- Insérer la tôle perforée à la position correcte.
- Mettre l'étrier métallique en place.

13. Soins et entreposage



Renseignements !

Domages dus aux détergents erronés

L'emploi de détergents agressifs risque d'endommager l'automate de lavage.

→ Renoncer à l'emploi de détergents agressifs.

→ Utiliser un liquide de nettoyage neutre avec un pH de 6 – 8.

→ Renoncer à l'emploi des acides, sodes, bases, décapants, produits régénérés inappropriés ou autres détergents agressifs.

→ Utiliser le SATA multi clean 2 uniquement avec des détergents à base d'eau ou uniquement avec des détergents à base de solvants (ne pas alterner).

Le fonctionnement de l'automate de lavage pose pour condition d'utiliser le produit avec soins et de l'entretenir à intervalles réguliers.

Nettoyer l'automate de lavage et contrôler l'étanchéité régulièrement.

- Vérifier l'absence de dépôts sur le bord de la cellule de lavage et du

couverture de l'automate [1-14], nettoyer si nécessaire.

- Remplacer le récipient de produit de rinçage et de lavage [1-7]/[1-8] si nécessaire (voir 10.5).

14. Dysfonctionnements

Problèmes	Cause	Solutions
Mauvais résultat de nettoyage	Faire l'appoint de produit de rinçage du récipient ou insérer un récipient neuf. le détergent propre est vide.	
	Pression d'alimentation insuffisante.	Régler la pression de service suivant les caractéristiques techniques (voir chapitre 8).
	Tuyau d'aspiration bouché ou plié.	S'assurer de la traversée sans entraves du tuyau d'aspiration.
Trop de liquide de nettoyage, consommation élevée de détergent	Pression d'alimentation trop élevée.	Régler la pression de service suivant les caractéristiques techniques (voir chapitre 8).

15. Service après-vente

Vous recevrez des accessoires, des pièces de rechange et une aide technique auprès de votre distributeur SATA.

16. Pièces de rechange



Renseignements !

Un aperçu détaillé de toutes les pièces détachées disponibles figure sur la page d'accueil de SATA (www.sata.com).

17. Déclaration de conformité CE



La déclaration de conformité la plus récente est disponible sur:



www.sata.com/downloads







Περιεχόμενα [πρωτότυπο κείμενο: Γερμανικά]

1. Σύμβολα1	10. Εγκατάσταση.....135
2. Γενικές πληροφορίες130	11. Λειτουργία ρύθμισης.....136
3. Οδηγίες ασφαλείας.....131	12. Συντήρηση και διατήρηση σε καλή κατάσταση.....138
4. Χρήση.....132	13. Φροντίδα και αποθήκευση...140
5. Περιγραφή.....132	14. Βλάβες.....141
6. Περιεχόμενο συσκευασίας...133	15. Εξυπηρέτηση πελατών.....141
7. Κατασκευή.....133	16. Ανταλλακτικά141
8. Τεχνικά χαρακτηριστικά134	
9. Τοποθέτηση.....134	

 	Διαβάστε πρώτα!
<p>Πριν από τη θέση σε λειτουργία διαβάστε πρώτα προσεκτικά τις παρούσες οδηγίες λειτουργίας στο σύνολό τους. Τηρείτε τις υποδείξεις ασφαλείας και πρόληψης κινδύνου!</p>	

Φυλάσσετε τις παρούσες οδηγίες λειτουργίας πάντα δίπλα στο προϊόν ή σε ένα σημείο που είναι ανά πάσα στιγμή προσβάσιμο για όλους!

1. Σύμβολα

	Προειδοποίηση! Κίνδυνος, που μπορεί να οδηγήσει σε θάνατο ή σε σοβαρούς τραυματισμούς.
	
	Προσοχή! Επικίνδυνη κατάσταση, η οποία μπορεί να επιφέρει υλικές ζημιές.
	
	Κίνδυνος έκρηξης! Προειδοποίηση για κίνδυνο, που μπορεί να οδηγήσει σε θάνατο ή σε σοβαρούς τραυματισμούς.
	Υπόδειξη! Χρήσιμες συμβουλές και συστάσεις.

2. Γενικές πληροφορίες

Οι παρούσες οδηγίες λειτουργίας περιέχουν σημαντικές πληροφορίες για τη λειτουργία του SATA multi clean 2, το οποίο στη συνέχεια θα ονομάζεται συσκευή καθαρισμού. Επίσης περιγράφεται η θέση σε λειτουργία, η λειτουργία, η συντήρηση, η επισκευή, η φροντίδα και η αποθήκευση, καθώς και η αντιμετώπιση βλαβών.

Σε ποιους απευθύνεται

Οι παρούσες οδηγίες χρήσης προορίζονται για

- Ειδικευμένο εργατικό δυναμικό που απασχολείται σε χειρωνακτικές εργασίες βαφής και βερνικώματος
- Καταρτισμένο προσωπικό για εργασίες βερνικώματος σε βιομηχανικές και βιοτεχνικές δραστηριότητες

2.1. Πρόληψη ατυχημάτων

Κατά κανόνα πρέπει να τηρούνται οι γενικές καθώς και οι ειδικές για κάθε χώρα προδιαγραφές περί πρόληψης ατυχημάτων και οι αντίστοιχες οδηγίες για την προστασία του εργαστηρίου και της επιχείρησης.

2.2. Ανταλλακτικά, αξεσουάρ και αναλώσιμα

Ουσιαστικά πρέπει να χρησιμοποιούνται μόνο γνήσια ανταλλακτικά, αξεσουάρ και αναλώσιμα από τη SATA. Πρόσθετα εξαρτήματα, τα οποία δεν παρέχονται από τη SATA, δεν έχουν ελεγχθεί και δεν έχουν εγκριθεί. Για ζημιές που οφείλονται στη χρήση μη εγκεκριμένων ανταλλακτικών, αξεσουάρ και αναλώσιμων, η SATA δεν αναλαμβάνει καμία ευθύνη.

2.3. Εγγύηση και ευθύνη

Ισχύουν οι Γενικοί Όροι Συναλλαγών της SATA και ενδεχόμενες περαιτέρω συμβάσεις καθώς και η ισχύουσα νομοθεσία.

Η SATA δεν φέρει ευθύνη στις ακόλουθες περιπτώσεις

- Μη τήρηση των οδηγιών χρήσης.
- Χρήση από μη καταρτισμένο προσωπικό.
- Μη ενδεικνυόμενη εφαρμογή του προϊόντος.
- Μη εφαρμογή των μέσων ατομικής προστασίας.
- Μη χρήση γνήσιων αξεσουάρ και ανταλλακτικών.
- Αυθαίρετες μετατροπές ή τεχνικές τροποποιήσεις.
- Φυσική φθορά/παλαίωση.
- Ασυνηθιστο για τη χρήση φορτίο κρούσης.
- Μη επιτρεπόμενες εργασίες συναρμολόγησης και αποσυναρμολόγησης.

3. Οδηγίες ασφαλείας

Θα πρέπει να διαβάσετε και να κατανοήσετε όλες τις υποδείξεις που περιγράφονται παρακάτω. Η μη τήρηση ή η εσφαλμένη τήρηση ενδέχεται να οδηγήσει σε δυσλειτουργία ή σε σοβαρό τραυματισμό ή και θάνατο.

3.1. Απαιτήσεις για το προσωπικό

Η συσκευή καθαρισμού πεπιεσμένου αέρα επιτρέπεται να χρησιμοποιείται μόνο από έμπειρους τεχνικούς και εκπαιδευμένο προσωπικό που έχουν διαβάσει και κατανοήσει πλήρως τις παρούσες οδηγίες λειτουργίας. Απαγορεύεται η χρήση της συσκευής καθαρισμού από άτομα με μειωμένη ικανότητα αντίδρασης λόγω λήψης ναρκωτικών, αλκοόλ, φαρμάκων ή από άλλη αιτία.

3.2. Μέσα ατομικής προστασίας (ΜΑΠ)

Κατά τη χρήση της συσκευής καθαρισμού, καθώς και κατά τον καθαρισμό και τη συντήρηση, πρέπει να χρησιμοποιείται πάντα εγκεκριμένη προστασία της αναπνοής, των ματιών και της ακοής, κατάλληλα γάντια προστασίας, ενδυμασία εργασίας καθώς και υποδήματα ασφαλείας.

3.3. Χρήση σε περιοχές με κίνδυνο εκρήξεων

Η συσκευή καθαρισμού είναι εγκεκριμένη για χρήση/φύλαξη σε περιοχές με κίνδυνο έκρηξης των ζωνών Ex 1 και 2. Πρέπει να λαμβάνετε υπόψη τη σήμανση προϊόντος.

3.4. Οδηγίες ασφαλείας

Τεχνική κατάσταση

- Πρέπει να πραγματοποιείται έλεγχος λειτουργίας και στεγανότητας πριν από κάθε χρήση.
- Μην θέτετε ποτέ σε λειτουργία τη συσκευή αν έχει υποστεί ζημιά ή λείπουν εξαρτήματα.
- Πριν από κάθε χρήση ελέγχετε και, εάν απαιτείται, προβαίνετε σε επισκευή.
- Θέστε τη συσκευή αμέσως εκτός λειτουργίας αν έχει ζημιές και αποσυνδέστε την από το δίκτυο πεπιεσμένου αέρα.
- Μην προβαίνετε σε καμία περίπτωση σε αυθαίρετες μετατροπές ή τεχνικές παρεμβάσεις.

Καθαριστικά μέσα

- Χρησιμοποιείτε αποκλειστικά καθαριστικά που περιέχουν διαλύτες.
- Μην χρησιμοποιείτε ποτέ καθαριστικά μέσα που περιέχουν οξέα, αλκαλικά διαλύματα ή βενζίνη.
- Μην χρησιμοποιείτε ποτέ καθαριστικά μέσα που βασίζονται σε αλογο-

νωμένους υδρογονάνθρακες.

Συνδεδεμένα εξαρτήματα

- Χρησιμοποιείτε αποκλειστικά αυθεντικά ανταλλακτικά και εξοπλισμό από την SATA.
- Οι συνδεδεμένοι εύκαμπτοι σωλήνες και αγωγοί πρέπει να αντέχουν με ασφάλεια τις αναμενόμενες θερμικές, χημικές και μηχανικές καταπονήσεις κατά τη λειτουργία της συσκευής καθαρισμού.
- Οι εύκαμπτοι σωλήνες που είναι υπό πίεση μπορούν να προκαλέσουν τραυματισμούς από τις απότομες κινήσεις κατά το λύσιμό τους. Πριν από το λύσιμο να εξαερώνετε πάντα τελείως τους εύκαμπτους σωλήνες.

Σημείο τοποθέτησης

- Κατά την τοποθέτηση της συσκευής καθαρισμού έξω από την καμπίνα βαφής με χρήση καθαριστικού υγρού που περιέχει διαλύτες πρέπει να προσέχετε τα εξής:
 - Ζώνη Ex 1 σε περιφέρεια 3 m γύρω από τη συσκευή.
 - Ζώνη Ex 2 σε περιοχή 3 μέχρι 5 m γύρω από τη συσκευή.
- Μην χρησιμοποιείτε ποτέ τη συσκευή καθαρισμού κοντά σε πηγές ανάφλεξης, όπως ανοιχτή φωτιά, αναμμένα τσιγάρα ή ηλεκτρικές εγκαταστάσεις χωρίς προστασία από εκρήξεις.

Γενικά

- Τηρείτε τους τοπικούς κανονισμούς ασφαλείας, πρόληψης ατυχημάτων, προστασίας της εργασίας και προστασίας του περιβάλλοντος.
- Τηρείτε τις διατάξεις πρόληψης ατυχημάτων, κανόνες DGUV 100-500.
- Τηρείτε το έγγραφο Πληροφορίες DGUV 209-046 (Χώροι και εγκαταστάσεις βαφής για ρευστά επιστρωτικά υλικά – Κατασκευαστικές εγκαταστάσεις, προστασία από πυρκαγιά και έκρηξη, λειτουργία).
- Μην στρέφετε ποτέ τη βούρτσα καθαρισμού σε ζώα ή ανθρώπους.

4. Χρήση

Προβλεπόμενη χρήση

Η συσκευή καθαρισμού χρησιμεύει στον γρήγορο και εύκολο καθαρισμό πιστολιών βαφής με δοχείο ροής.

5. Περιγραφή

Με τη συσκευή καθαρισμού πεπιεσμένου αέρα διασφαλίζεται ο γρήγορος, καθαρός καθαρισμός πιστολιών βαφής με δοχείο ροής.

- Δεν πρέπει να ξεβιδώνονται δοχεία και καπάκια εξαιρισμού.
- Προκαταρκτικός καθαρισμός πιστολιών εξωτερικά με βούρτσα
- Κατά τη διάρκεια του καθαρισμού, το πιστόλι βαφής διαπερνάται από

πεπιεσμένο αέρα, δηλ. το υγρό έκπλυσης δεν διεισδύει στα κανάλια αέρα του πιστολιού (αποτροπή εναποθέσεων).

6. Περιεχόμενο συσκευασίας

- SATA multi clean 2
- Οδηγίες λειτουργίας

Μετά από την αφαίρεση από τη συσκευασία, ελέγξτε:

- SATA multi clean 2 με ζημιά
- Πλήρης παραδοτέος εξοπλισμός

7. Κατασκευή

7.1. SATA multi clean 2

- | | | | |
|-------|--|--------|-----------------------------------|
| [1-1] | Ενεργοποίηση κύκλου πλύσης | [1-9] | Χειρολαβή (καλυμμένη) |
| [1-2] | Ενεργοποίηση έκπλυσης | [1-10] | Βίδες στερέωσης για χειρολαβή |
| [1-3] | Ενεργοποίηση εκφύσησης | [1-11] | Ελατήριο ασφάλισης |
| [1-4] | Σύνδεση αέρα | [1-12] | Πόρτα |
| [1-5] | Ενεργοποίηση με το πόδι για βούρτσα καθαρισμού | [1-13] | Χώρος εργασίας SATA multi clean 2 |
| [1-6] | Λεκάνη συλλογής | [1-14] | Πώμα |
| [1-7] | Δοχείο υγρού έκπλυσης | [1-15] | Βούρτσα καθαρισμού |
| [1-8] | Δοχείο υγρού καθαρισμού | [1-16] | Σύνδεση για αναρρόφηση (Dn 75 mm) |

8. Τεχνικά χαρακτηριστικά

Όνομασία	SATA multi clean 2	
Κατανάλωση αέρα	140 NI/min	4,9 cfm
Κατανάλωση καθαριστικού ανά κύκλο καθαρισμού	140 ml	4,7 fl.oz.
Πίεση λειτουργίας	4,0 bar	58 psi
Διαστάσεις (ΠxΥxB)	660 mm	26,0"
	x	x
	1.000 mm	39,4"
	x	x
	380 mm	15,0"
Βάρος	33.000 g	1.164,0 oz.

9. Τοποθέτηση

Η συσκευή καθαρισμού προορίζεται για τη σύνδεση σε σταθερά συστήματα τροφοδοσίας πεπιεσμένου αέρα.



Υπόδειξη!

Ανάλογα με την ποιότητα του πεπιεσμένου αέρα, πρέπει να εγκαθίσταται διαχωριστής νερού και λεπτό φίλτρο μπροστά από τη συσκευή καθαρισμού.

Απαιτήσεις στο σημείο τοποθέτησης

- Πρέπει να υπάρχει σύνδεση πεπιεσμένου αέρα G 1/4 ή κατάλληλος συνδετικός μαστός.
- Αγωγός πεπιεσμένου αέρα με ελάχ. εσωτερική διάμετρο 9 mm.
- Πρέπει να παρέχεται αγωγός πεπιεσμένου αέρα τουλ. 4 bar.
- Πρέπει να παρέχεται αναρρόφηση με διάμετρο Dn 75 mm.
- Το σημείο τοποθέτησης πρέπει να προστατεύεται από μηχανικές επιδράσεις.

9.1. Υλοποίηση της σύνδεσης γείωσης





Υπόδειξη!

Κατά την τοποθέτηση μιας σύνδεσης γείωσης πρέπει να λαμβάνονται υπόψη οι κανονισμοί προστασίας από εκρήξεις και οι κανονισμοί προστασίας της εργασίας στην εκάστοτε χώρα χρήσης.

Κατά την τοποθέτηση της συσκευής καθαρισμού, η λεκάνη συλλογής [1-11] για τα δοχεία καθαρισμού πρέπει να είναι συνδεδεμένη με τους ακροδέκτες σύνδεσης μέσω των καλωδίων γείωσης που βρίσκονται εσωτερικά. Κατά τη χρήση καθαριστικών που περιέχουν διαλύτες, η συσκευή καθαρισμού πρέπει να γειώνεται από ειδικό τεχνικό. Για την τοποθέτηση καλωδίου γείωσης να χρησιμοποιείτε την σχετική προβλεπόμενη σπή.

10. Εγκατάσταση

	Προειδοποίηση!
	

Κίνδυνος για την υγεία από τοξικούς ατμούς

Στη διάρκεια της λειτουργίας της συσκευής καθαρισμού μπορούν να διαφύγουν τοξικοί ατμοί των υγρών καθαρισμού.

→ Συνδέετε τη συσκευή καθαρισμού σε σύστημα απαγωγής απαερίων. Πρέπει να τηρούνται οι προδιαγραφές κατασκευής της εκάστοτε χώρας χρήσης.

	Υπόδειξη!
<p>Πριν από τη σύνδεση στις συσκευές πρέπει να εκτονώνεται η πίεση στον αγωγό πεπιεσμένου αέρα.</p>	

- Τοποθετήστε τη χειρολαβή [1-9] και το ελατήριο ασφάλισης [1-11] με τις βίδες στερέωσης [1-10] στην πόρτα [1-12].
- Ευθυγραμμίστε τη συσκευή καθαρισμού με τα ρυθμιζόμενα πόδια στήριξης.
- Συνδέστε το σύστημα απαγωγής απαερίων στη σύνδεση [1-16].
- Τοποθετήστε το υπόστρωμα φίλτρου [3-6].
- Συνδέστε τον συνδετικό μαστό στη σύνδεση αέρα [1-4] και υλοποιήστε τροφοδοσία πεπιεσμένου αέρα.
- Αναθέστε τη σύνδεση των καλωδίων γείωσης με αντίστοιχο σχετικό γκρόβερ και υποθεματική ροδέλα, σε ειδικό τεχνικό.
- Γεμίστε τα δοχεία υγρού έκπλυσης και καθαρισμού [1-7]/[1-8] με φρέσκο υγρό καθαρισμού μέχρι τη μέση.
- Τοποθετήστε το δοχείο υγρού καθαρισμού [1-8] αριστερά στη λεκάνη συλλογής [1-6].
- Τοποθετήστε το δοχείο υγρού καθαρισμού κάτω από την αριστερή σύνδεση στη λεκάνη συλλογής.
- Συνδέστε το δοχείο υγρού έκπλυσης [1-7] στην αναρρόφηση διπλού

σωλήνα.

- Ανοίξτε τη βάνα με μπίλια [3-5].

11. Λειτουργία ρύθμισης



Προειδοποίηση!

⚠ DANGER

Κίνδυνος για την υγεία από τοξικούς ατμούς

Στη διάρκεια της λειτουργίας της συσκευής καθαρισμού μπορούν να διαφύγουν τοξικοί ατμοί των υγρών καθαρισμού.

→ Συνδέετε τη συσκευή καθαρισμού σε σύστημα απαγωγής απαερίων. Πρέπει να τηρούνται οι προδιαγραφές κατασκευής της εκάστοτε χώρας χρήσης.



Υπόδειξη!

Ζημιές από λάθος καθαριστικά μέσα

Σε περίπτωση χρήσης διαλυτικών υγρών και υγρών καθαρισμού σε βάση αλογονωμένων υδρογονανθράκων, όπως π.χ. 1,1,1-τριχλωροαιθάνιο και διχλωρομεθάνιο μπορούν να προκύψουν χημικές αντιδράσεις σε αλουμινένια δοχεία, πιστόλια καθώς και σε γαλβανισμένα μέρη (το 1,1,1-τριχλωροαιθάνιο με ελάχιστες ποσότητες νερού παράγει υδροχλωρικό οξύ). Τα μέρη μπορούν εξαιτίας αυτού να οξειδωθούν και σε εξαιρετικές περιπτώσεις η αντίδραση μπορεί να πραγματοποιηθεί εκρηκτικά. Χρησιμοποιείτε μόνο διαλυτικά υγρά και υγρά καθαρισμού που δεν περιέχουν τα συστατικά που αναφέρονται πιο πάνω. Κατά τον καθαρισμό μην χρησιμοποιείτε σε καμία περίπτωση οξέα, αλκάλια (βάσεις, υλικά αποσκωρίωσης κ.λπ.).

**Υπόδειξη!****Ζημιές από ανεπαρκή ποσότητα υγρού καθαρισμού**

Το άδειασμα των σωλήνων υγρού καθαρισμού μπορεί να προκαλέσει ζημιά στη συσκευή καθαρισμού.

→ Ελέγχετε καθημερινά τη στάθμη πλήρωσης των δοχείων υγρού καθαρισμού.

**Υπόδειξη!**

Για την αποφυγή της υπερχειλίσης των δοχείων συλλογής [1-7]/[1-8], ελέγχετε τακτικά τη στάθμη πλήρωσης και εκκενώνετε τα δοχεία συλλογής όποτε απαιτείται.

11.1. Προπαρασκευαστικά βήματα για τον καθαρισμό**Υπόδειξη!**

Μην αδειάζετε μέσω από το πιστόλι βαφής μέσα στη συσκευή καθαρισμού.

- Αδειάστε τελείως το πιστόλι βαφής.
- Αφαιρέστε το καπάκι του δοχείου.
- Ανοίξτε το καπάκι [1-14] της συσκευής καθαρισμού.
- Τοποθετήστε καλά μία πλαστική τάπα [3-1] στη σύνδεση αέρα του πιστολιού βαφής με μια ελαφριά περιστροφική κίνηση.
- Τοποθετήστε το πιστόλι βαφής με δοχείο [2-7] κεντρικά στο μακρύ ακροφύσιο ψεκασμού [2-6]/[3-2].
- Τοποθετήστε τον συνοδευτικό ελατηριωτό σφιγκτήρα στο πιστόλι βαφής και αποσυνδέστε το πιστόλι βαφής.
- Τοποθετήστε το καπάκι του δοχείου [2-2] με βγαλμένη τη διάταξη αποφυγής σταξίματος στη συρμάτινη λαβή [2-1]/[3-3] ή αποθέστε το στο διάτρητο έλασμα [2-3]/[3-7].

11.2. Εξωτερικός προκαταρκτικός καθαρισμός του πιστολιού βαφής

- Ενεργοποιήστε την εξωτερική αναρρόφηση.
- Βγάλτε τη βούρτσα καθαρισμού [1-15] από τη βάση.
- Τροφοδοτήστε υγρό καθαρισμού ενεργοποιώντας την ποδοβαλβίδα [1-5].
- Καθαρίστε το πιστόλι βαφής προκαταρκτικά με τη βούρτσα καθαρισμού.
- Μετά από τον προκαταρκτικό καθαρισμό του πιστολιού βαφής τοποθετήστε ξανά τη βούρτσα καθαρισμού στη βάση.

11.3. Έναρξη διαδικασίας καθαρισμού

- Κλείστε το καπάκι [1-14].
- Προεπιλέξτε τον επιθυμητό χρόνο καθαρισμού [1-1] (μέγ. 3 ελάχ.) και ξεκινήστε τον καθαρισμό.
- Μετά την ολοκλήρωση της διαδικασίας καθαρισμού πατήστε το κουμπί εκφύσησης [1-3] για περ. 5 δευτερόλεπτα.
- Στη συνέχεια πατήστε το κουμπί έκπλυσης [1-2] για περ. 5 δευτερόλεπτα.
- Σε περίπτωση ανεπαρκούς έκπλυσης επαναλάβετε τη διαδικασία μετά από περ. 30 δευτερόλεπτα και πατήστε το κουμπί εκφύσησης για περ. 5 δευτερόλεπτα.

11.4. Ολοκλήρωση διαδικασίας έκπλυσης

- Ανοίξτε το καπάκι [1-14].
- Αφαιρέστε το πιστόλι βαφής μαζί με το δοχείο [2-7] από το μακρύ ακροφύσιο ψεκασμού [2-6]/[3-2].
- Ξεβιδώστε το ακροφύσιο αέρα του πιστολιού βαφής και ελέγξτε το εσωτερικό για υπολείμματα, ενδεχ. κάντε εκφύσηση.
- Αφαιρέστε το καπάκι του δοχείου [2-2].
- Τοποθετήστε το καπάκι του δοχείου στο δοχείο.
- Κλείστε το καπάκι αν δεν χρησιμοποιείται.
- Ενδεχ. απενεργοποιήστε την εξωτερική αναρρόφηση.

12. Συντήρηση και διατήρηση σε καλή κατάσταση



Υπόδειξη!

Στις εργασίες επισκευής και συντήρησης, διατηρείτε εκτονωμένη την πίεση στη συσκευή καθαρισμού και εξαερώνετε την πλήρως.

**Υπόδειξη!**

Σε περίπτωση πολύ έντονης ρύπανσης του υγρού καθαρισμού και τύρφης ρύπων στο δοχείο υγρού καθαρισμού μειώνεται η διάρκεια ζωής της αντλίας διπλής μεμβράνης και προκαλείται παύση της εργοστασιακής εγγύησης.

12.1. Συμπλήρωση και εκκένωση των δοχείων συλλογής**Υπόδειξη!**

Σε κάθε συμπλήρωση και εκκένωση των δοχείων υγρού καθαρισμού πρέπει να αντικαθίσταται το υπόστρωμα του φίλτρου [3-6], (# 38042) (βλέπε κεφάλαιο 12.2). Με το νέο υπόστρωμα φίλτρου παρατείνεται η διάρκεια χρήσης του υγρού καθαρισμού.

- Κλείστε τη βάνα με μπίλια [3-6].
- Οδηγήστε τη λεκάνη συλλογής [1-6] μαζί με τα δοχεία υγρού καθαρισμού έξω από τη συσκευή καθαρισμού.
- Αποσυζεύξτε και αφαιρέστε το δοχείο υγρού έκπλυσης [1-7].
- Εκκενώστε το δοχείο υγρού έκπλυσης.
- Αφαιρέστε το δοχείο υγρού καθαρισμού [1-8].
- Εκκενώστε το δοχείο υγρού καθαρισμού.
- Γεμίστε τα δοχεία υγρού έκπλυσης και καθαρισμού [1-7]/[1-8] με φρέσκο υγρό καθαρισμού μέχρι τη μέση.
- Τοποθετήστε το δοχείο υγρού καθαρισμού [1-8] αριστερά στη λεκάνη συλλογής [1-6].
- Τοποθετήστε το δοχείο υγρού καθαρισμού κάτω από την αριστερή σύνδεση στη λεκάνη συλλογής.
- Συνδέστε το δοχείο υγρού έκπλυσης [1-7] στην αναρρόφηση διπλού σωλήνα.
- Ανοίξτε τη βάνα με μπίλια.

12.2. Αλλαγή του υποστρώματος φίλτρου

- Σημαδέψτε τη θέση του συρμάτινου ελάσματος στο διάτρητο έλασμα [3-7] και αφαιρέστε τα.
- Αφαιρέστε το διάτρητο έλασμα.
- Αφαιρέστε το υπόστρωμα φίλτρου [3-6].
- Τοποθετήστε το νέο υπόστρωμα φίλτρου σε σωστή θέση (Προσέξτε τα ανοίγματα!).
- Τοποθετήστε το διάτρητο έλασμα σε σωστή θέση.

- Τοποθετήστε το συρμάτινο έλασμα.

13. Φροντίδα και αποθήκευση



Υπόδειξη!

Ζημιές από λάθος καθαριστικό μέσο

Με τη χρήση διαβρωτικών υγρών καθαρισμού ενδέχεται να υποστεί ζημιά η συσκευή καθαρισμού.

→ Μην χρησιμοποιείτε επιθετικά καθαριστικά μέσα.

→ Χρησιμοποιείτε ουδέτερα καθαριστικά υγρά με τιμή pH 6 – 8.

→ Μην χρησιμοποιείτε οξέα, αλκαλικά διαλύματα, βάσεις, αποχρωστικά, ακατάλληλα αναγεννημένα λάδια ή άλλα επιθετικά καθαριστικά μέσα.

→ Το SATA multi clean 2 πρέπει να λειτουργεί είτε μόνο με υγρά καθαρισμού που περιέχουν νερό είτε μόνο με υγρά καθαρισμού που περιέχουν διαλύτες (όχι συνδυαστική λειτουργία).

Για να διασφαλίζεται η λειτουργία της συσκευής καθαρισμού, απαιτείται προσεκτικός χειρισμός, καθώς και τακτική φροντίδα του προϊόντος. Καθαρίζετε τη συσκευή καθαρισμού σε τακτικά χρονικά διαστήματα και ελέγχετε την ως προς στεγανότητα.

- Ελέγχετε την περίμετρο του στοιχείου καθαρισμού και του καπακιού της συσκευής [1-14] ως προς εναποθέσεις, ενδεχ. προβείτε σε καθαρισμό.
- Αντικαθιστάτε τα δοχεία υγρού έκπλυσης και καθαρισμού [1-7]/[1-8] εφόσον απαιτείται (βλέπε 10.5).

14. Βλάβες

Βλάβη	Αιτία	Αντιμετώπιση
Κακή επενέργεια καθαρισμού	Το δοχείο υγρού έκπλυσης με φρέσκο καθαριστικό υγρό είναι άδειο. καθαριστικό μέσο είναι άδειο.	Πληρώστε το δοχείο υγρού έκπλυσης ή/και βάλτε καινούργιο δοχείο από κάτω.
	Πολύ χαμηλή πίεση εισόδου.	Ρυθμίστε την πίεση λειτουργίας εργασίας σύμφωνα με τα τεχνικά στοιχεία (βλέπε κεφάλαιο 8).
	Εύκαμπτος σωλήνας αναρρόφησης φραγμένος ή τσακισμένος.	Διασφαλίστε τη διεισδυσιμότητα του εύκαμπτου σωλήνα αναρρόφησης.
Πάρα πολύ καθαριστικό υγρό, υψηλή κατανάλωση καθαριστικού μέσου	Πολύ υψηλή πίεση εισόδου.	Ρυθμίστε την πίεση λειτουργίας εργασίας σύμφωνα με τα τεχνικά στοιχεία (βλέπε κεφάλαιο 8).

15. Εξυπηρέτηση πελατών

Παρελκόμενο εξοπλισμό, ανταλλακτικά και τεχνική υποστήριξη θα λάβετε από τον τοπικό σας έμπορο της SATA.

16. Ανταλλακτικά

	Υπόδειξη!
Μια λεπτομερή επισκόπηση όλων των διαθέσιμων ανταλλακτικών μπορείτε να βρείτε στην αρχική σελίδα της SATA (www.sata.com).	

17. Δήλωση συμμόρφωσης της Ε.Κ.

Την ισχύουσα ενημερωμένη δήλωση συμμόρφωσης θα βρείτε εδώ:



www.sata.com/downloads







Tartalomjegyzék [eredeti változat: német]

1. Szimbólumok.....1	10. Összeszerelés.....149
2. Általános tudnivalók143	11. Normál üzem.....150
3. Biztonsági tudnivalók.....144	12. Szervizelés és karban- tartás152
4. Alkalmazás146	13. Karbantartás és tárolás153
5. Leírás146	14. Hibák154
6. A szállítmány tartalma146	15. Vevőszolgálat154
7. Felépítés.....147	16. Pótalkatrészek.....154
8. Műszaki adatok147	
9. Beszerelés.....148	

	Legelőször olvassa el!
<p>Üzembehelyezés előtt olvassa el teljes mértékben és figyelmesen a jelen üzemeltetési utasítást. Vegye figyelembe a biztonsági és veszélyekre vonatkozó tudnivalókat!</p>	

A jelen üzemeltetési utasítást bárki számára bármikor hozzáférhető helyen tárolja!

1. Szimbólumok

	Figyelmeztetés! olyan veszélyre, ami halálos vagy súlyos sérüléseket okozhat.
	
	Vigyázat! olyan veszélyes helyzettől, ami anyagi károkat okozhat.
	
	Robbanásveszély! Figyelmeztetés olyan veszélyre, ami halálos vagy súlyos sérüléseket okozhat.
	Figyelem! Hasznos tippek és tanácsok.

2. Általános tudnivalók

Ez az üzemeltetési utasítás fontos tudnivalókat tartalmaz a SATA multi clean 2 – a továbbiakban: tisztítókészülék – üzemeltetéséhez. Az útmutató az üzembe helyezést, az üzemeltetést, a szervizelést, a karbantartást, ápolást és raktározást, valamint a hibaelhárítást ugyancsak

bemutatja.

Célcsoport

A használati útmutató a következő személyeknek szól:

- festő- és fényező szakemberek
- ipari és kisipari fényező műhelyek képzett személyzete

2.1. Balesetvédelem

Kötelező betartani az általános és az országspecifikus balesetvédelmi előírásokat, valamint az idevágó üzemi és a műhelyre vonatkozó munkavédelmi előírásokat.

2.2. Pótalkatrészek, tartozékok és csere alkatrészek

Alapvetően csak eredeti SATA gyártmányú pótalkatrészt, tartozékot és csere alkatrészt használjon. A nem SATA által szállított tartozékok nem estek át ellenőrzésen és nem kaptak engedélyt. A SATA semminemű felelősséget nem vállal olyan károk esetén, amelyeknek oka nem engedélyezett pótalkatrészek, tartozékok és csere alkatrészek használata.

2.3. Szavatosság és jótállás

SATA Általános üzleti feltételei vannak érvényben, valamint adott esetben további szerződéses megállapodások, valamint a mindenkor hatályos törvények.

A SATA nem vállal felelősséget a következő esetekben:

- a használati útmutatóban foglaltak figyelmen kívül hagyása
- nem kiképzett személyzet bevetése
- a termék nem rendeltetésszerű használata
- a személyi védőfelszerelés használatának elmulasztása
- nem eredeti gyártmányú tartozékok és csere alkatrészek használata
- önkényes átalakítások, műszaki változtatások
- Természetes elhasználódás/kopás
- nem rendeltetésszerű használatra jellemző ütési igénybevétel
- engedély nélküli szerelési és szétszerelési munkák.

3. Biztonsági tudnivalók

Olvassa el és tartsa be a következő utasításokat. Be nem tartása vagy csak részleges betartása üzemzavarokhoz vezethet vagy súlyos, akár halálos sérüléseket okozhat.

3.1. Személyzettel szembeni követelmények

A sűrített levegővel üzemelő tisztítókészüléket csak tapasztalt szakemberek és betanított személyek használhatják, akik ezt az üzemeltetési utasítást teljes egészében elolvasták és megértették. Drogok, alkohol, gyógyszerek vagy egyéb okok miatt csökkent reakcióképességű személyek nem használhatják a tisztítókészüléket.

3.2. Személyi védőfelszerelés

A tisztítókészülék használatakor, valamint tisztításakor és szervizeléskor mindig viseljen engedélyezett védőfelszerelést a légutak, a szem és a hallás védelmére, valamint megfelelő védőkesztyűt, munkaruhát és védőcipőt.

3.3. Alkalmazás robbanásveszélyes területeken

A tisztítókészülék alkalmazása/tárolása az 1. és 2. robbanásveszélyes zónák robbanásveszélyes területein engedélyezett. Ügyeljen a termékjelölésre.

3.4. Biztonsági tudnivalók

Műszaki állapot:

- A készüléket minden használat előtt vesse alá működési és tömítettségi ellenőrzésnek.
- Soha ne vegye használatba sérült állapotban vagy hiányzó alkatrészekkel.
- Minden használat előtt ellenőrizze, és adott esetben állítsa helyre.
- Sérült állapot esetén azonnal helyezze üzemem kívül és válassza le a sűrítettlevegő-hálózatról.
- Soha ne végezzen rajta önhatalmúlag átalakításokat vagy műszaki módosításokat.

Tisztítószerek

- Kizárólag oldószertartalmú tisztítószereket használjon.
- Soha ne használjon sav-, lúg- vagy benzintartalmú tisztítószereket.
- Soha ne használjon halogénezett szénhidrogén alapú tisztítószereket.

Csatlakoztatott összetevők

- Kizárólag eredeti SATA-pótalkatrészeket és tartozékokat használjon.
- A csatlakoztatott tömlők és vezetékek biztosan legyenek ellenállóak a tisztítókészülék üzemeltetésekor várható termikus, kémiai és mechanikai igénybevételekkel szemben.
- A nyomás alatt álló tömlők leválasztásakor az ostorszerű mozgás révén sérüléseket okozhatnak. A tömlők leválasztása előtt mindig teljesen

légtelenítse azokat.

Felállítás helye

- A tisztítókészülék lakkozókabinon kívüli, oldószermentes tisztítófolyadék használata melletti elhelyezésekor az alábbiakra ügyeljen:
 - 1. robbanásveszélyes zóna: a berendezés 3 m sugarú vonzaskörzetében.
 - 2. robbanásveszélyes zóna: a berendezés 3 és 5 m közötti sugarú vonzaskörzetében.
- Soha ne használja a tisztítókészüléket gyújtóforrások, pl. nyílt láng, égő cigaretta és robbanásvédelemmel nem rendelkező elektromos eszközök hatókörében.

Általános tudnivalók

- Tartsa be a helyi biztonsági, balesetvédelmi, munkavédelmi és környezetvédelmi előírásokat.
- Tartsa be a DGUV 100-500 baleset-elhárítási előírásokat.
- Vegye figyelembe a Német Törvényi Baleset-biztosító (DGUV) 209-046 számú információját (Lakkozóhelyiségek és -berendezések folyékony bevonóanyagokhoz – Építési szerkezetek, tűz- és robbanásvédelem, üzemeltetés).
- A tisztítókefét soha ne irányítsa élőlényekre.

4. Alkalmazás

Rendeltetésszerű használat

A tisztítókészülék a gravitációs adagolású tartállyal rendelkező lakkozópisztolyok gyors és kényelmes tisztítására szolgál.

5. Leírás

A sűrített levegővel üzemelő tisztítókészülék biztosítja a gravitációs adagolású tartállyal rendelkező lakkozópisztolyok gyors és tiszta megtisztítását.

- Nem kell lecsavarni a tartályt és a levegősapkát.
- Külső pisztoly-előtisztítás kefével
- A tisztítás során sűrített levegő áramlik át a lakkozópisztolyon, azaz a mosófolyadék nem hatol be a pisztoly légcsatornáiba (a lerakódások megakadályozása).

6. A szállítmány tartalma

- SATA multi clean 2
- Üzemeltetési utasítás

Kicsomagolás után ellenőrizze:

- A SATA multi clean 2 sérült
- A gyári csomag teljessége

7. Felépítés

7.1. SATA multi clean 2

[1-1] Mosási ciklus működtetése	[1-10] Rögzítőcsavarok az ajtókilincshez
[1-2] Öblítés működtetése	[1-11] Szorítórugó
[1-3] Fújás működtetése	[1-12] Ajtó
[1-4] Levegőcsatlakozás	[1-13] SATA multi clean 2 munkatér
[1-5] Tisztítókefe működtetése lábbal	[1-14] Fedél
[1-6] Felfogókád	[1-15] Tisztítókefe
[1-7] Öblítőszerartály	[1-16] Elszívás csatlakozása (Dn 75 mm)
[1-8] Tisztítószerartály	
[1-9] Ajtókilincs (rejtett)	

8. Műszaki adatok

Megnevezés	SATA multi clean 2	
Levegőfogyasztás	140 NI/min	4,9 cfm
Tisztítószer igény tisztításonként:	140 ml	4,7 fl.oz.
Munkaüzemi nyomás	4,0 bar	58 psi

Megnevezés	SATA multi clean 2	
Méreték (SZxMxM)	660 mm	26,0"
	x	x
	1.000 mm	39,4"
	x	x
	380 mm	15,0"
Súly	33.000 g	1.164,0 oz.

9. Beszerelés

A tisztítókészüléket helyhez kötött sűrítettlevegő-rendszerekhez kell csatlakoztatni.



Figyelem!

A sűrített levegő minőségétől függően a tisztítókészülék elé vízleválasztót és finomszűrőt kell szerelni.

Követelmények a felállítás helyén

- Rendelkezésre kell állnia G 1/4 sűrítettlevegő-csatlakozásnak vagy megfelelő csatlakozónak.
- Min. 9 mm belső átmérőjű nyomóvezeték.
- A sűrített levegős vezeték teljesítménye legyen min. 4 bar.
- Álljon rendelkezésre Dn 75 mm átmérőjű elszívás.
- A felállítás helyét védeni kell a mechanikai behatásokkal szemben.

9.1. Földeléscsatlakozás csatlakoztatása



Figyelem!

A földeléscsatlakozás összeszerelésekor be kell tartani a használat szerinti ország robbanásvédelmi és munkavédelmi előírásait.

A tisztítókészülék felállításakor a tisztítótartályokhoz való [1-11] felfogókád kapcsolódjon a belül fekvő földelővezetékekkel a csatlakozókapcsokhoz.

Oldószermentes tisztítószer használatakor a tisztítókészülék földelését szakember végezze. A földeléskábel felszereléséhez használja az erre a célra tervezett furatot.

10. Összeszerelés



Figyelmeztetés!

▲ DANGER

A mérgező gőzök belégzése egészségkárosodást okozhat
 A tisztítókészülék üzemeltetése során mérgező gázok szabadulhatnak fel a tisztítószerekből.
 → A tisztítókészüléket kapcsolja légelvezető berendezéshez. Tartsa be a használat szerinti ország építési előírásait.



Figyelem!

A sűrítettlevegő-vezeték a csatlakoztatás előtt nyomásmentesíteni szükséges.

- Az [1-9] ajtókilincset és az [1-11] szorítórugót az [1-10] rögzítőcsavarokkal szerelje az [1-12] ajtóra.
- Igazítsa be a tisztítókészüléket az állítható lábakkal.
- Kapcsolja a légelvezető berendezést az [1-16] csatlakozáshoz.
- Helyezze be a [3-6] szűrőszivacsot.
- A csatlakozót kapcsolja az [1-4] levegőcsatlakozóhoz, és hozza létre a sűrítettlevegő-ellátást.
- A földelővezetékeket egy szakember csatlakoztassa megfelelő rugós alátéttel és alátétlemezzel.
- Az [1-7]/[1-8] mosogató- és tisztítószertartályt töltsé félig friss tisztítószerral.
- Állítsa az [1-8] tisztítószertartályt baloldalt az [1-6] felfogókádba.
- Állítsa a tisztítószertartályt a bal csatlakozás alá a felfogókádba.
- Az [1-7] öblítőszertartályt kapcsolja a kettős csövű szívóberendezésre.
- Nyissa ki a [3-5] golyócsapot.

11. Normál üzem



Figyelmeztetés!



A mérgező gőzök belégzése egészségkárosodást okozhat
A tisztítókészülék üzemeltetése során mérgező gázok szabadulhatnak fel a tisztítószerekből.
→ A tisztítókészüléket kapcsolja légelvezető berendezéshez. Tartsa be a használat szerinti ország építési előírásait.



Figyelem!

Nem megfelelő tisztítószerek okozta károk
Halogénezett szénhidrogének, mint pl. 1,1,1-triklór-etán és metilén-kloridon alapuló oldó- és tisztítószerek alkalmazásakor vegyi reakciók léphetnek fel az alumíniumtartályon, a pisztolyon, valamint a galvanizált alkatrészekon (az 1,1,1-triklór-etán csekély mennyiségű vízzel sósavat eredményez). Ezáltal az alkatrészek oxidálódhatnak, szélsőséges esetben a reakció robbanásszerűen mehet végbe. Csak olyan oldó- és tisztítószereket alkalmazzon, amelyek nem tartalmazzák a fenti összetevőket. A tisztításhoz semmi esetre se használjon savat, lúgot (bázisokat, maró anyagokat stb.).



Figyelem!

Túl kevés tisztítószer miatti károk
A tisztítószer-vezetékek kiürülése károsíthatja a tisztítókészüléket.
→ Naponta ellenőrizze a tisztítószertartályok töltöttségi állapotát.

**Figyelem!**

A folyadék az [1-7]/[1-8] gyűjtőtartályokból való kifutásának elkerüléséhez ellenőrizze rendszeresen a töltöttségi állapotot, és szükség esetén ürítse ki a gyűjtőtartályokat.

11.1. Előkészítő lépések a tisztításhoz**Figyelem!**

A közeget a lakkozópisztolyból ne ürítse a tisztítókészülékbe.

- Teljesen ürítse ki a lakkozópisztolyt.
- Vegye le a tartályfedelelet.
- Nyissa ki a tisztítókészülék [1-14] fedelét.
- Enyhe forgómozgással szilárdan helyezze be a [3-1] műanyag dugót a lakkozópisztoly levegőcsatlakozójába.
- Helyezze fel a [2-7] tartályos lakkozópisztolyt középen a hosszú [2-6]/[3-2] szórófúvókára.
- Tegye a mellékelt rugópántot a lakkozópisztolyra, és húzza meg a lakkozópisztolyt.
- Levett cseppenésgátló mellett a [2-2] tartályfedelelet tegye fel a [2-1]/[3-3] huzalkengyelre, vagy helyezze a [2-3]/[3-7] perforált fémlemezre.

11.2. A lakkozópisztoly külső előtisztítása

- Kapcsolja be a külső elszívást.
- Az [1-15] tisztítókefét vegye ki a tartóból.
- Az [1-5] talpszelep működtetésével vezesse oda a tisztítószert.
- A tisztítókefével tisztítsa elő a lakkozópisztolyt.
- A lakkozópisztoly előtisztítása után tegye vissza a tisztítókefét a tartóba.

11.3. A tisztítási folyamat indítása

- Zárja le az [1-14] fedelelet.
- [1-1] Válassza ki a kívánt tisztítási időt (max. 3 perc), és kezdje meg a

tisztítást.

- A tisztítási folyamat befejezése után kb. 5 másodpercig tartsa nyomva az [1-3] fűjógombot.
- Ezután kb. 5 másodpercig tartsa nyomva az [1-2] öblítőgombot.
- Elégtelen öblítés esetén kb. 30 másodperc elteltével ismételje meg az eljárást, és kb. 5 másodpercig tartsa nyomva a fűjógombot.

11.4. Az öblítési folyamat befejezése

- Nyissa ki az [1-14] fedelet.
- Vegye le a [2-7] tartályos lakkozópisztolyt a hosszú [2-6]/[3-2] szórófüvőkáról.
- Csavarja le a lakkozópisztoly légfűvőkáját, és belül ellenőrizze, van-e benne maradvány, adott esetben fújja ki.
- Vegye ki a [2-2] tartályfedelelet.
- Helyezze fel a tartályfedelelet a tartályra.
- Zárja le a fedelet, ha nem használja.
- Adott esetben kapcsolja ki a külső elszívást.

12. Szervizelés és karbantartás



Figyelem!

Javítási és karbantartási munkákhoz nyomásmentesítse és teljesen légtelenítse a tisztítókészüléket.



Figyelem!

Ha a tisztítószer túlságosan beszennyeződik, és szennyiszap van a tisztítószer tartályban, akkor megrövidül a duplamembrános szivattyú élettartama, és megszűnik a gyártó által vállalt garancia.

12.1. A gyűjtőtartályok utántöltése és kiürítése



Figyelem!

A tisztítószer tartályok mindegyik utántöltésekor és kiürítésekor ki kell cserélni a [3-6] szűrőszivacsot (# 38042) (lásd: 12.2. fejezet). Az új szűrőszivacs meghosszabbítja a tisztítószer használati idejét.

- Zárja el a [3-6] golyóscsapot.
- Az [1-6] felfogókádat a tisztítószer tartályokkal együtt húzza ki a tisztító-készülékből.
- Kapcsolja le és vegye ki az [1-7] öblítőszer tartályt.

- Ürítse ki az öblítőszer tartályt.
- Vegye ki az [1-8] tisztítószer tartályt.
- Ürítse ki a tisztítószer tartályt.
- Az [1-7]/[1-8] mosogató- és tisztítószer tartályt töltsse félig friss tisztítószerezrel.
- Állítsa az [1-8] tisztítószer tartályt baloldalt az [1-6] felfogókádba.
- Állítsa a tisztítószer tartályt a bal csatlakozás alá a felfogókádba.
- Az [1-7] öblítőszer tartályt kapcsolja a kettős csövű szívóberendezésre.
- Nyissa ki a golyóscsapot.

12.2. A szűrőszivacs cseréje

- Jelölje meg a [3-7] huzalkengyel helyzetét a perforált lemezen, és vegye ki.
- Vegye ki a perforált lemezt.
- Vegye ki a [3-6] szűrőszivacsot.
- Megfelelő helyzetben tegye be az új szűrőszivacsot (ügyeljen a kivágásokra!).
- Megfelelő helyzetben tegye be a perforált lemezt.
- Helyezze be a huzalkengyelt.

13. Karbantartás és tárolás



Figyelem!

Nem megfelelő tisztítószer okozta károk

Agresszív tisztítószer használatakor sérülhet a tisztítókészülék.

→ Ne használjon agresszív tisztítószereket.

→ Használjon semleges, 6–8 pH-értékű tisztítószer.

→ Ne használjon savakat, lúgokat, bázisokat, marószereket, nem megfelelő regenerátumokat vagy más agresszív tisztítószer.

→ A SATA multi clean 2 készüléket vagy csak víztartalmú, vagy csak oldószertartalmú tisztítószerekkel üzemeltesse (ne üzemeltesse vegyesen).

A tisztítókészüléket óvatosan kezelje és rendszeresen ápolja, hogy biztosítsa a működését.

A tisztítókészüléket rendszeres időközönként tisztítsa meg, és ellenőrizze a tömítettségét.

- Ellenőrizze, hogy a tisztítócella peremén és a készülék [1-14] fedelén nincsenek-e lerakódások, adott esetben tisztítsa meg őket.
- Az [1-7]/[1-8] öblítő- és tisztítószer tartályt szükség esetén cserélje ki

(lásd: 10.5. szakasz).

14. Hibák

Zavar	Ok	Elhárítás
Rossz tisztító hatás	A friss tisztítószeres öblítőszer-tartály üres. Tartály üres.	Töltse fel az öblítőszer-tartályt, ill. tegyen a berendezés alá új tartályt.
	A bemeneti nyomás túl alacsony.	Állítsa be az üzemi nyomást a műszaki adatoknak megfelelően (lásd: 8. fejezet).
	A szívótömlő eltömődött vagy megtört.	Biztosítsa a szívótömlő átjárhatóságát.
Túl sok tisztítófolyadék, túl nagy tisztítófolyadék-használat	A bemeneti nyomás túl magas.	Állítsa be az üzemi nyomást a műszaki adatoknak megfelelően (lásd: 8. fejezet).

15. Vevőszolgálat

Tartozékokat, pótalkatrészeket és műszaki támogatást SATA kereskedőjénél kaphat.

16. Pótalkatrészek

	Figyelem!
Az összes elérhető pótalkatrész részletes áttekintése a SATA honlapján található (www.sata.com).	

17. EK Megfelelőség nyilatkozat

A jelenleg érvényes megfelelőségi nyilatkozatot itt érheti el:



www.sata.com/downloads







Indice del contenuto [versione originale: tedesco]

1. Simboli.....	1	10. Installazione	162
2. Informazioni generali	157	11. Modalità regolazione	163
3. Indicazioni di sicurezza	158	12. Manutenzione e manutenzione periodica.....	166
4. Utilizzo.....	160	13. Cura e stoccaggio	167
5. Descrizione.....	160	14. Anomalie	167
6. Volume di consegna	160	15. Servizio.....	168
7. Struttura.....	161	16. Ricambi	168
8. Dati tecnici.....	161		
9. Montaggio.....	162		

	Note preliminari
Leggere attentamente le presenti istruzioni d'uso prima della messa in funzione. Osservare le indicazioni di sicurezza e di pericolo!	

Conservare sempre le presenti istruzioni d'uso accanto al prodotto o in un luogo sempre accessibile a tutti!

1. Simboli

	Avviso! di pericolo che possa portare alla morte o gravi ferite.
	
	Prudenza! di situazione pericolosa che possa portare a danni materiali.
	
	Pericolo d'esplosione! Avviso di pericolo che possa portare alla morte o gravi ferite.
	Indicazione! Consigli e raccomandazioni utili.

2. Informazioni generali

Le presenti istruzioni d'uso contengono informazioni importanti per il funzionamento del prodotto SATA multi clean 2, di seguito denominato pulitore. Vengono anche descritte le operazioni di messa in funzione, comando, manutenzione e manutenzione periodica, cura, stoccaggio e rimozione

dei guasti.

Destinatari

Il presente manuale di istruzioni d'uso è rivolto

- alla manodopera specializzata del settore artigianale dei tinteggiatori e verniciatori
- al personale addestrato per lavori di verniciatura nelle imprese dell'industria e dell'artigianato.

2.1. Prevenzione degli infortuni

In generale, si devono rispettare le norme antinfortunistiche generali e specifiche del paese, come pure le disposizioni aziendali interne e di officina.

2.2. Pezzi di ricambio, parti soggette a usura ed accessori

Di regola si devono utilizzare esclusivamente pezzi di ricambio, parti soggette a usura ed accessori originali SATA. Gli accessori che non sono stati forniti da SATA non sono collaudati ed autorizzati. SATA non si assume alcuna responsabilità per danni causati dall'utilizzo di pezzi di ricambio, parti soggette a usura ed accessori non autorizzati.

2.3. Garanzia e responsabilità del produttore

Vigono le condizioni generali di contratto di SATA ed eventualmente ulteriori accordi contrattuali come pure le leggi in vigori.

SATA declina qualsiasi responsabilità in caso di

- Inosservanza del contenuto del manuale di istruzioni.
- Impiego di personale non qualificato.
- Utilizzo del prodotto non conforme alle prescrizioni.
- Mancato utilizzo dei dispositivi di protezione individuale.
- Mancato utilizzo di accessori e pezzi di cambio originali.
- Trasformazioni o modifiche tecniche arbitrarie.
- Logoramento/usura naturale.
- Carico d'impatto atipico per l'uso.
- Lavori di montaggio e smontaggio non ammessi.

3. Indicazioni di sicurezza

Leggere e seguire tutte le istruzioni elencate di seguito. L'inosservanza o l'osservanza errata può provocare malfunzionamenti o causare lesioni gravi e persino la morte.

3.1. Requisiti per il personale

L'uso del pulitore ad aria compressa è riservato al personale tecnico addestrato, che ha letto per intero e compreso a fondo le presenti istruzioni d'uso. L'uso del pulitore è vietato alle persone con capacità reattiva alterata, ad esempio in seguito all'assunzione di droghe, alcol o medicinali.

3.2. Dispositivi di protezione individuale (DPI)

Durante l'uso del pulitore e durante le operazioni di pulizia e manutenzione, indossare sempre la protezione delle vie respiratorie, degli occhi e dell'udito, guanti di protezione adeguati, indumenti di lavoro e scarpe antinfortunistiche.

3.3. Impiego in zone a rischio d'esplosione

Il pulitore è omologato per l'uso/la conservazione negli ambienti a rischio di esplosione appartenenti alle zone Ex 1 e 2. Osservare l'identificazione del prodotto.

3.4. Indicazioni di sicurezza

Stato tecnico

- Prima di ogni utilizzo, prevedere una prova di funzionamento e di tenuta.
- Non procedere con la messa in funzione se si osservano segni di danneggiamento o parti mancanti.
- Prima di ogni utilizzo controllare l'integrità e rimediare all'occorrenza.
- In caso di danneggiamento, mettere subito il prodotto fuori servizio e scollegarlo dalla rete di distribuzione dell'aria compressa.
- Non apportare modifiche o trasformazioni tecniche arbitrarie.

Detergenti

- Usare solo detergenti a base di solventi.
- Non utilizzare mai detergenti contenenti acidi, basi o benzina.
- Non utilizzare mai detergenti a base di idrocarburi alogenati.

Componenti collegati

- Utilizzare esclusivamente ricambi e accessori originali SATA.
- I tubi collegati, flessibili e rigidi, devono essere resistenti alle sollecitazioni termiche, chimiche e meccaniche previste durante il funzionamento del pulitore.
- La forza sprigionata quando si staccano i tubi flessibili sotto pressione può causare l'effetto frusta, con conseguente pericolo di lesioni. Sfiatare sempre completamente i tubi flessibili, prima di staccarli.

Luogo d'installazione

- Se si installa il pulitore al di fuori della cabina di verniciatura con detergenti liquidi a base di solventi, osservare i punti seguenti:
 - Zona Ex 1 entro un raggio di 3 m intorno al dispositivo.
 - Zona Ex 2 entro un raggio da 3 a 5 m intorno al dispositivo.
- Non utilizzare mai il pulitore nei pressi di fonti di accensione, come un fiamme non protette, sigarette accese o dispositivi elettrici non protetti contro le esplosioni.

In generale

- Rispettare le norme di sicurezza, antinfortunistiche, di tutela del lavoro e ambientale, in vigore nel luogo di utilizzo.
- Rispettare le disposizioni sulla prevenzione degli infortuni DGUV 100-500.
- Osservare l'informativa dell'ente tedesco di assicurazione obbligatoria contro gli infortuni (DGUV) 209-046 (locali e dispositivi di verniciatura per prodotti di rivestimento liquidi – opere edili, protezione antincendio e antiesplorazione, funzionamento).
- Non puntare mai lo spazzolino di pulizia contro un essere vivente.

4. Utilizzo

Impiego secondo le disposizioni

Il pulitore serve per pulire in modo rapido e semplice le pistole a spruzzo con serbatoio a caduta.

5. Descrizione

Il pulitore ad aria compressa garantisce una pulizia rapida ed efficace delle pistole a spruzzo con serbatoio a caduta.

- Non serve svitare il serbatoio e il tappo dell'aria.
- Pulizia esterna della pistola con lo spazzolino
- Durante la pulizia, la pistola a spruzzo viene attraversata dall'aria compressa, ossia il liquido di lavaggio non penetra nei canali dell'aria della pistola (si evita così la formazione di depositi).

6. Volume di consegna

- SATA multi clean 2
- Istruzione d'uso

Effettuato il disimballaggio controllare quanto segue:

- SATA multi clean 2 danneggiato
- Volume di consegna completo.

7. Struttura

7.1. SATA multi clean 2

[1-1]	Avvio ciclo di lavaggio	[1-9]	Maniglia porta (coperta)
[1-2]	Avvio lavaggio	[1-10]	Viti di fissaggio per maniglia
[1-3]	Avvio soffiaggio con aria compressa	[1-11]	Molla di fissaggio
[1-4]	Collegamento dell'aria	[1-12]	Porta
[1-5]	Azionamento a pedale per spazzolino di pulizia	[1-13]	Area di lavoro SATA multi clean 2
[1-6]	Vasca di raccolta	[1-14]	Coperchio
[1-7]	Serbatoio detersivo	[1-15]	Spazzola di pulizia
[1-8]	Contenitore per detersivo	[1-16]	Raccordo per aspirazione (Dn 75 mm)

8. Dati tecnici

Denominazione	SATA multi clean 2	
Consumo d'aria	140 NI/min	4,9 cfm
Consumo di detergente per pulizia:	140 ml	4,7 fl.oz.
Pressione d'esercizio di lavoro	4,0 bar	58 psi
Dimensioni (LaxAlxPr)	660 mm	26,0"
	x	x
	1.000 mm	39,4"
	x	x
	380 mm	15,0"
Peso	33.000 g	1.164,0 oz.

9. Montaggio

Il pulitore è progettato per essere collegato a sistemi fissi per l'alimentazione di aria compressa.



Indicazione!

Secondo la qualità dell'aria compressa, a monte del pulitore vanno installati un separatore d'acqua e un microfiltro.

Requisiti per il luogo d'installazione

- Deve essere presente un raccordo per aria compressa G 1/4 oppure un nipplo di raccordo idoneo.
- Tubazione aria compressa con diametro interno min. 9 mm.
- La tubazione dell'aria compressa deve fornire min. 4 bar.
- Predisporre l'aspirazione con diametro Dn 75 mm.
- Il luogo d'installazione deve essere protetto dai fattori d'influenza meccanici.

9.1. Collegamento del terminale di messa a terra



Indicazione!

Per l'installazione di un terminale di messa a terra, occorre rispettare le disposizioni in materia di ambienti a rischio di esplosione e tutela del lavoro, in vigore nel paese di utilizzo.

Durante l'installazione del pulitore, la vasca di raccolta [1-11] per il serbatoio di pulizia deve essere collegata ai terminali di collegamento tramite i conduttori di terra interni.

Se si utilizzano detersivi a base di solventi, la messa a terra del pulitore va affidata a un tecnico specializzato. Per posare un cavo di messa a terra, utilizzare il foro previsto.

10. Installazione



Avviso!

DANGER

Pericolo per la salute in seguito a esalazioni tossiche

Durante l'uso del pulitore, il detergente può produrre esalazioni tossiche.
 → Collegare il pulitore a un impianto di aspirazione. Osservare le norme edilizie vigenti nel paese di utilizzo del dispositivo.

**Indicazione!**

Depressurizzare la tubazione dell'aria compressa prima di collegarla ai dispositivi.

- Montare la maniglia della porta [1-9] e la molla di fissaggio [1-11] alla porta [1-12] con le apposite viti [1-10].
- Allineare il pulitore con i piedini regolabili.
- Collegare l'impianto di aspirazione al raccordo [1-16].
- Applicare l'elemento filtrante [3-6].
- Collegare il nipplo di collegamento al raccordo dell'aria [1-4] e predisporre l'alimentazione di aria compressa.
- Affidare a un tecnico specializzato il collegamento dei conduttori di terra con rondella elastica e relativa rosetta.
- Riempire per metà il serbatoio del detergente/detersivo [1-7]/[1-8] con detergente pulito.
- Posizionare il serbatoio del detergente [1-8] a sinistra nella vasca di raccolta [1-6].
- Posizionare il serbatoio del detergente sotto il raccordo sinistro nella vasca di raccolta.
- Collegare il serbatoio del detersivo [1-7] al sistema di aspirazione a doppio tubo.
- Aprire il rubinetto a sfera [3-5].

11. Modalità regolazione**Avviso!****Pericolo per la salute in seguito a esalazioni tossiche**

Durante l'uso del pulitore, il detergente può produrre esalazioni tossiche.
→ Collegare il pulitore a un impianto di aspirazione. Osservare le norme edilizie vigenti nel paese di utilizzo del dispositivo.

**Indicazione!****Danni per l'uso di detergenti errati**

Se si utilizzano solventi e detergenti a base di idrocarburi alogenati, come 1,1,1-tricloroetano e diclorometano, si possono innescare reazioni chimiche a contatto con il serbatoio di alluminio, la pistola e i componenti galvanizzati (l'1,1,1-tricloroetano reagisce con poca acqua per formare acido cloridrico). Di conseguenza, i componenti possono ossidare e, in caso estremo, innescare una reazione esplosiva. Usare solo solventi e detergenti che non contengono i componenti sopra citati. Per la pulizia, non usare mai acidi o soluzioni alcaline (basi, sverniciatori ecc.).

**Indicazione!****Danni per detergente insufficiente**

Lo svuotamento dei tubi del detergente può causare danni al pulitore.
→ Controllare ogni giorno il livello del detergente nel serbatoio.

**Indicazione!**

Per evitare il trabocco del serbatoio di raccolta [1-7]/[1-8], controllare regolarmente il livello di riempimento e svuotare all'occorrenza.

11.1. Interventi preliminari per la pulizia

**Indicazione!**

Non svuotare nel pulitore la sostanza contenuta nella pistola al spruzzo.

- Svuotare completamente la pistola a spruzzo.
- Rimuovere il coperchio del serbatoio della pistola.
- Aprire il coperchio [1-14] del pulitore.
- Con un lieve movimento rotatorio, inserire a fondo il tappo di plastica [3-1] nel raccordo dell'aria della pistola a spruzzo.
- Collegare la pistola a spruzzo completa di serbatoio [2-7] con il centro

dell'ugello spruzzatore lungo [2-6]/[3-2].

- Applicare la piattina fermamolla fornita in dotazione sulla pistola a spruzzo ed estrarre la pistola.
- Posare il coperchio del serbatoio [2-2] senza dispositivo antigoccia sul fermaglio [2-1]/[3-3] o sulla lamiera forata [2-3]/[3-7].

11.2. Pulizia preliminare esterna della pistola a spruzzo

- Azionare l'aspirazione esterna.
- Staccare lo spazzolino di pulizia [1-15] dal supporto.
- Alimentare il detergente azionando la valvola comandata a piede [1-5].
- Eseguire la pulizia preliminare con lo spazzolino di pulizia.
- Terminata la pulizia preliminare della pistola, riporre lo spazzolino di pulizia nel supporto.

11.3. Avviare il processo di pulizia

- Chiudere il coperchio [1-14].
- Selezionare il tempo di pulizia desiderato [1-1] (max. 3 min.) e avviare il processo.
- Terminata la pulizia, premere il pulsante di soffiaggio [1-3] per ca. 5 secondi.
- Quindi premere il pulsante di risciacquo [1-2] per ca. 5 secondi.
- Se il risciacquo non è sufficiente, ripetere il processo dopo ca. 30 secondi e premere il pulsante di soffiaggio per ca. 5 secondi.

11.4. Terminare il processo di pulizia

- Aprire il coperchio [1-14].
- Staccare la pistola a spruzzo completa di serbatoio [2-7] dall'ugello spruzzatore lungo [2-6]/[3-2].
- Svitare l'ugello dell'aria della pistola a spruzzo, controllare l'eventuale presenza di depositi e, se necessario, pulire con aria compressa.
- Rimuovere il coperchio del serbatoio della pistola [2-2].
- Applicare il coperchio sul serbatoio.
- Se non si utilizza la pistola, chiudere il coperchio.
- Eventualmente disattivare il sistema di aspirazione esterno.

12. Manutenzione e manutenzione periodica



Indicazione!

Per gli interventi di riparazione e manutenzione, scaricare la pressione e sfiatare completamente il pulitore.



Indicazione!

Se il detergente è molto sporco e si accumulano depositi fangosi alla base del serbatoio, si riduce la durata della pompa a doppia membrana e si invalida la garanzia del prodotto.

12.1. Riempimento e svuotamento del serbatoio di raccolta



Indicazione!

Ogni volta che si riempie e si svuota il serbatoio del detergente, è necessario sostituire l'elemento filtrante [3-6], (# 38042) (capitolo 12.2). L'uso di un nuovo elemento filtrante prolunga la durata utile del detergente.

- Chiudere il rubinetto a sfera [3-6].
- Estrarre dal pulitore la vasca di raccolta [1-6] con i serbatoi di pulizia.
- Scollegare e rimuovere il serbatoio del detersivo [1-7].
- Svuotare il serbatoio del detersivo.
- Rimuovere il serbatoio del detergente [1-8].
- Svuotare il serbatoio del detergente.
- Riempire per metà il serbatoio del detergente/detersivo [1-7]/[1-8] con detergente pulito.
- Posizionare il serbatoio del detergente [1-8] a sinistra nella vasca di raccolta [1-6].
- Posizionare il serbatoio del detergente sotto il raccordo sinistro nella vasca di raccolta.
- Collegare il serbatoio del detersivo [1-7] al sistema di aspirazione a doppio tubo.
- Aprire il rubinetto a sfera.

12.2. Sostituzione dell'elemento filtrante

- Tracciare la posizione del fermaglio sulla lamiera forata [3-7] e rimuovere il fermaglio.
- Rimuovere la lamiera.
- Rimuovere l'elemento filtrante [3-6].

- Posizionare correttamente il nuovo elemento filtrante (rispettare le aperture!).
- Inserire correttamente la lamiera forata.
- Applicare il fermaglio.

13. Cura e stoccaggio



Indicazione!

Danni per l'uso di un detergente errato

L'uso di detersivi aggressivi può danneggiare il pulitore.

- Non utilizzare detersivi aggressivi.
- Utilizzare un detergente liquido neutro con pH 6 – 8.
- Non utilizzare acidi, soluzioni alcaline, basi, sverniciatori, prodotti rigenerati inadeguati o altri detersivi aggressivi.
- Utilizzare SATA multi clean 2 solo con detersivi a base d'acqua o solo con detersivi a base di solventi (non alternare).

Il funzionamento regolare del pulitore richiede un uso scrupoloso e una cura regolare del prodotto.

Pulire regolarmente il pulitore e controllarne la tenuta.

- Verificare l'eventuale presenza di depositi sul bordo della cella di pulizia e sul coperchio del dispositivo [1-14] e pulire all'occorrenza.
- Se necessario sostituire il serbatoio del detersivo/del detergente [1-7]/[1-8] (v. 10.5).

14. Anomalie

Inconvenienti tecnici	Causa	Rimedio
Scarso risultato di pulizia	Il serbatoio del detersivo pulito è vuoto.	Riempire il serbatoio del detersivo e/o applicare un serbatoio nuovo.
	Pressione d'ingresso troppo bassa.	Regolare la pressione di lavoro secondo i dati tecnici (capitolo 8).
	Tubo di aspirazione intasato o piegato.	Garantire il passaggio attraverso il tubo di aspirazione.

Inconvenienti tecnici	Causa	Rimedio
Troppo liquido detersivo, consumo elevato di liquido detersivo.	Pressione d'ingresso eccessiva.	Regolare la pressione di lavoro secondo i dati tecnici (capitolo 8).

15. Servizio

Potete ricevere accessori, ricambi e servizio tecnico dal Vostro distributore SATA.

16. Ricambi



Indicazione!

Una sintesi dettagliata di tutti i ricambi disponibili si trova sul sito web SATA (www.sata.com).

17. Dichiarazione di conformità CE

Per la dichiarazione di conformità aggiornata:



www.sata.com/downloads

Turinys [pirminis tekstas: vokiečių k.]

1. Simboliai.....	1	11. Įprastinis naudojimas.....	175
2. Bendroji informacija.....	169	12. Einamoji techninė priežiūra ir remontas	177
3. Saugos nuorodos	170	13. Priežiūra ir sandėliavimas ...	179
4. Naudojimas	172	14. Gedimai.....	179
5. Aprašymas	172	15. Klientų aptarnavimo tarnyba	180
6. Komplektacija	172	16. Atsarginės dalys	180
7. Uždėjimas.....	172		
8. Techniniai duomenys.....	173		
9. Montavimas	173		
10. Įrengimas.....	174		



Perskaityti visų pirmiausia!

Prieš pradėdami eksploatuoti perskaitykite visą pateiktą naudojimo instrukciją. Paisykite saugos ir pavojaus nurodymų!

Šią naudojimo instrukciją visada reikia laikyti prie gaminio arba visiems bet kuriuo metu gerai prieinamoje vietoje!

1. Simboliai

	Įspėjimas apie pavojų, dėl kurio galima patirti mirtinas arba sunkias traumas!
	Atsargiai! Pavojinga situacija, kurioje galima patirti materialinės žalos.
	Sprogimo pavojus! Įspėjimas apie pavojų, dėl kurio galima patirti mirtinas arba sunkias traumas.
	Nuoroda! Naudingi patarimai ir rekomendacijos.

2. Bendroji informacija

Šioje naudojimo instrukcijoje pateikta svarbios informacijos apie „SATA multi clean 2“, toliau vadinamo valymo prietaisu, eksploatavimą. Čia taip pat aprašyta eksploatavimo pradžia, techninė priežiūra ir remontas, profilaktinė priežiūra, laikymas ir trikčių šalinimas.

Tikslinė grupė

Ši naudojimo instrukcija skirta

- dažymo ir lakavimo dirbtuvių specialistams.
- Apmokytam personalui lakavimo darbams pramonės ir amatų įmonėse.

2.1. Įspėjimas apie nelaimingus atsitikimus

Principiniai reikia laikytis bendrųjų ir šalyje galiojančių nelaimingų atsitikimų prevencijos taisyklių bei atitinkamų dirbtuvių ir darbo saugos instrukcijų.

2.2. Atsarginės detalės, priedai ir besidėvinčios dalys

Iš esmės turi būti naudojamos tik originalios SATA atsarginės detalės, priedai ir besidėvinčios dalys. Ne SATA įmonės pristatyti priedai nėra patikrinti ir sertifikuoti. SATA neprisima atsakomybės už gedimus atsiradusius dėl nesertifikuotų atsarginių

2.3. Atsakomybė ir garantija

Galioja Bendrosios SATA sandorio sąlygos ir kiti sutartiniai susitarimai bei atitinkami galiojantys įstatymai.

SATA neatsako, kai:

- Neatsižvelgiama į naudojimo instrukciją.
- Naudotojas yra nekvalifikuotas asmuo.
- Produktas netinkamai naudojamas.
- Nenaudojamos asmeninės apsaugos priemonės.
- Nenaudojami originalūs priedai ir atsarginės detalės.
- Atliekami savavališki perkonstravimai arba techniniai pakeitimai.
- Natūrali amortizacija / nusidėvėjimas.
- Nebūdinga smūginė apkrova.
- Neleistini montavimo ir išmontavimo darbai.

3. Saugos nuorodos

Visos toliau pateiktos pastabos turi būti perskaitytos ir jų turi būti laikomasi. Jeigu jų nebus laikomasi arba bus laikomasi neteisingai, gali atsirasti funkcinių gedimų arba galimi sunkūs sužalojimai, ar net mirties atvejai.

3.1. Reikalavimai personalui

Suslėgtąjį orą naudojančių valymo prietaisą leidžiama naudoti tik specialistams ir instruktuotiems darbuotojams, perskaičiusiems ir supratusiems visą šią naudojimo instrukciją. Su valymo prietaisu draudžiama dirbti asmenims, kurių reakcija yra sumažėjusi dėl narkotikų, alkoholio, medika-

mentų ar kitų medžiagų.

3.2. Asmeninės apsaugos priemonės (AAP)

Naudodami valymo prietaisą ir atlikdami valymo ir techninės priežiūros darbus visada naudokite kvėpavimo, akių ir klausos apsaugos priemones, dėvėkite apsaugines pirštines, apsauginius drabužius ir avėkite apsauginius batus.

3.3. Naudojimas potencialiai sprogiose atmosferose

Valymo prietaisas pritaikytas naudoti / laikyti potencialiai sprogios atmosferos 1 ir 2 zonose. Atkreipkite dėmesį į gaminio ženklimą.

3.4. Saugos nuorodos

Techninė būseną

- Prieš kiekvieną naudojimą atlikite veikimo ir sandarumo bandymą.
- Niekada neekspluatuokite, jei pažeistos dalys arba nėra kai kurių dalių.
- Prieš kiekvieną naudojimą patikrinkite ir prireikus suremontuokite.
- Pastebėję pažeidimų tuojau pat išjunkite ir atjunkite nuo suslėgto oro tinklo.
- Niekada nepertvarkykite ir nekeiskite konstrukcijos savarankiškai.

Valymo priemonės

- Naudokite tik valiklius su tirpikliais.
- Niekada nenaudokite valymo priemonių, kurių sudėtyje yra rūgščių, šarmų ar benzino.
- Niekada nenaudokite valymo priemonių, kurių sudėtyje yra halogenintų angliavandenilių.

Prijungti komponentai

- Naudokite tik originalias SATA atsargines dalis ir priedus.
- Prijungtos žarnos ir linijos turi būti atsparios eksploatuojant valymo prietaisą atsirandančiai šiluminei, cheminei ir mechaninei apkrovai.
- Jei vykstant plakamiesiems judesiams atsilaisvintų žarnos, kuriomis tiekiamas slėgis, kyla pavojus susižaloti. Prieš atjungdami žarnas, iš jų išleiskite orą.

Statymo vieta

- Jei valymo prietaisas bus montuojamas ne dažymo kabinoje, naudojant valymo skysčius su tirpikliais reikia atkreipti dėmesį į šį nurodymą:
 - 1 potencialiai sprogi zona 3 m aplink prietaisą.
 - 2 potencialiai sprogi zona nuo 3 iki 5 m aplink prietaisą.
- Valymo prietaiso niekada nenaudokite uždegimo šaltinių srityje, pavyzdžiui, šalia atviros ugnies, degančių cigarečių ar šalia nuo sprogimo

neapsaugotų elektrinių įrenginių.

Bendroji informacija

- Laikykitės vietoje galiojančių saugos, nelaimingų atsitikimų prevencijos, darbo saugos ir aplinkos apsaugos potvarkių.
- Paisykite nelaimingų atsitikimų prevencijos potvarkių DGUV taisyklės 100–500.
- Atkreipkite dėmesį į DGUV informaciją 209-046 (Dažymo skystosiomis dengimo medžiagomis patalpos ir įrenginiai – Inžineriniai statiniai, apsauga nuo gaisro ir sprogimo, eksploatavimas).
- Niekada nenukreipkite valymo šepetio į žmones arba gyvūnus.

4. Naudojimas

Naudojimo paskirtis

Valymo prietaisas naudojamas norint greitai ir patogiai išvalyti dažų pistoletus ir dažų bakelius.

5. Aprašymas

Suslėgtąjį orą naudojančiu valymo prietaisu greitai ir švariai išvalomi dažymo pistoletai su dažų bakeliais.

- Bakelio ir oro gaubtelio atsukti nereikia.
- Pirminis pistoleto išorės valymas šepetiu
- Valant dažymo pistoletu srūva suslėgtasis oras, t. y. plovimo skystis neprasiskverbia į pistoleto oro kanalus (taip išvengiama nuosėdų).

6. Komplektacija

- „SATA multi clean 2“
- Naudojimo instrukcija

Išėmę iš pakuotės patikrinkite, ar

- „SATA multi clean 2“ pažeistas
- ar nieko netrūksta.

7. Uždėjimas

7.1. „SATA multi clean 2“

[1-1]	Plovimo ciklo aktyvinimas	[1-7]	Skalavimo priemonės rezervuaras
[1-2]	Skalavimo ciklo aktyvinimas	[1-8]	Valymo priemonės rezervuaras
[1-3]	Pūtimo aktyvinimas	[1-9]	Durelių rankena (uždengta)
[1-4]	Oro jungtis	[1-10]	Durelių rankenos tvirtinimo varžtai
[1-5]	Kojinis aktyvinimo įtaisas valymo šepetui		
[1-6]	Surinkimo vonelė		

[1-11] Prispaudimo spyruoklė	[1-14] Dangtelis
[1-12] Durelės	[1-15] Valymo šepetėlis
[1-13] „SATA multi clean 2“ darbinė patalpa	[1-16] Siurbimo jungtis (Dn 75 mm)

8. Techniniai duomenys

Pavadinimas	SATA multi clean 2	
Oro sunaudojimas	140 NI/min	4,9 cfm
Valymo priemonių sunaudojimas vienam valymui:	140 ml	4,7 fl.oz.
Darbinis slėgis	4,0 bar	58 psi
Matmenys (P x A x I)	660 mm	26,0“
	x	x
	1.000 mm	39,4“
	x	x
	380 mm	15,0“
Svoris	33.000 g	1.164,0 oz.

9. Montavimas

Valymo prietaisas yra numatytas jungti prie stacionariai prijungtų suslėgtojo oro tiekimo sistemų.



Nuoroda!

Atsižvelgiant į suslėgtojo oro kokybę, prieš valymo prietaisą reikia įrengti vandens skirtuvą ir smulkujį filtrą.

Statymo vietai keliami reikalavimai

- Turi būti suslėgtojo oro jungtis G 1/4 arba tinkamas prijungimo antgalis.
- Suslėgtojo oro linijos vidinis skersmuo turi būti min. 9 mm.
- Suslėgtojo oro linija turi būti tiekiamas min. 4 bar slėgis.
- Paruoškite Dn 75 mm skersmens siurbimo sistemą.
- Statymo vieta turi būti apsaugota nuo mechaninio poveikio.

9.1. Įžeminimo jungties prijungimas



Nuoroda!

Prijungiant įžeminimo jungtis reikia atkreipti dėmesį į atitinkamoje naudojimo šalyje galiojančius apsaugos nuo sprogo potvarkius ir darbo saugos potvarkius.

Statant valymo prietaisą, valymo rezervuaro surinkimo vonelė [1-11] prie prijungimo gnybtų turi būti prijungta per vidines įžeminimo linijas. Naudojant valiklius su tirpikliais, valymo prietaisą turi įžeminti specialistas. Įžeminimo kabelį prijunkite prie jam skirtos angos.

10. Įrengimas



Įspėjimas!

▲ DANGER

Pavojus sveikatai dėl nuodingų garų

Eksploatuojant valymo prietaisą gali pasklisti nuodingų valymo priemonių garų.

→ Prijunkite valymo prietaisą prie ištraukiamosios ventiliacijos. Būtina vadovautis naudojimo šalyje galiojančių statybos taisyklių.



Nuoroda!

Prieš prijungiant prie prietaiso reikia suslėgtojo oro linijai nutraukti suslėgtojo oro tiekimą.

- Durelių rankeną [1-9] ir prispaudimo spyruoklę [1-11] primontuokite prie durų [1-12] tvirtinimo varžtais [1-10].
- Išlygiuokite valymo prietaisą reguliuojamosiomis kojelėmis.
- Prijunkite ištraukiamąją sistemą prie jungties [1-16].
- Įdėkite filtravimo įdėklą [3-6].
- Prijunkite prijungimo antgalį prie oro tiekimo jungties [1-4] ir prijunkite suslėgtojo oro tiekimą.
- Įžeminimo linijas specialistas turi prijungti naudodamas atitinkamą spy-

ruoklinę poveržlę ir poveržlę.

- Plovimo ir valymo priemonės rezervuarą [1-7]/[1-8] iki pusės pripildykite šviežios valymo priemonės.
- Pastatykite valymo priemonės rezervuarą [1-8] surinkimo vonelės [1-6] kairėje pusėje.
- Įstatykite valymo priemonės rezervuarą po kairiąja jungtimi į surinkimo vonelę.
- Prijunkite skalavimo priemonės rezervuarą [1-7] prie įsiurbimo sistemos su dvigubu vamzdžiu.
- Atsukite rutulinį čiaupą [3-5].

11. Įprastinis naudojimas



Įspėjimas!

▲ DANGER

Pavojus sveikatai dėl nuodingų garų

Eksploatuojant valymo prietaisą gali pasklisti nuodingų valymo priemonių garų.

→ Prijunkite valymo prietaisą prie ištraukiamosios ventiliacijos. Būtina vadovautis naudojimo šalyje galiojančių statybos taisyklių.



Nuoroda!

Žala dėl netinkamų valomųjų terpių

Naudojant tirpiklius ir valymo priemones, pagamintus halogenintų angliavandenilių pagrindu, pvz., 1,1,1-trichloreto ir metilenchloridą, gali įvykti cheminių reakcijų su aliumininiais bakeliais ir galvanizuotomis dalimis (1,1,1-trichloreto su nedideliu vandens kiekiu sudaro druskos rūgštį). Gali prasidėti dalių oksidacija, o išskirtiniais atvejais tokia reakcija gali sukelti sprogamą. Naudokite tik tokius tirpiklius ir valymo priemones, kuriose nėra pirmiau minėtų sudedamųjų dalių. Jokiu būdu nevalykite rūgštimis, šarmais (bazėmis, skiedikliu ir t. t.).



Nuoroda!

Žala naudojant per mažai valymo priemonių

Ištuštėjus valymo prietaisui jis gali būti pažeistas.

→ Kasdien patikrinkite valymo priemonės rezervuaro pripildymo lygį.



Nuoroda!

Kad surinkimo rezervuaras [1-7]/[1-8] nepersipildytų, reguliariai tikrinkite surinkimo rezervuaro pripildymo lygį ir prireikus jį ištuštinkite.

11.1. Paruošiamieji darbai prieš pradėdant valyti



Nuoroda!

Dažymo pistolete esančios terpės nepilkite į valymo prietaisą.

- Visiškai ištuštinkite dažymo pistoletą.
- Nuimkite bakelio dangtelį.
- Atidarykite valymo prietaiso dangtelį [1-14].
- Palengva sukdami įstatykite plastikinį kamštį [3-1] į dažymo pistoleto oro tiekimo jungtį.
- Dažymo pistoletą su bakeliu [2-7] užmaukite ant ilgo purškimo antgalio [2-6]/[3-2] centro.
- Ant dažymo pistoleto uždėkite pristatytą spyruoklinę apkabą ir ištraukite dažymo pistoletą.
- Nuėmę apsaugą nuo lašėjimo, uždėkite bakelio dangtelį [2-2] ant vielinės apkabos [2-1]/[3-3] arba ant perforuotosios plokštelės [2-3]/[3-7].

11.2. Dažymo pistoleto pirminis išorės valymas

- Įjunkite išorinę siurbimo sistemą.
- Išimkite valymo šepetį [1-15] iš laikiklio.
- Įjunkite valymo priemonės tiekimą paspausdami kojinių vožtuvą [1-5].
- Pravalykite dažymo pistoletą valymo šepečiu.
- Pravalę dažymo pistoletą vėl įstatykite valymo šepetį į laikiklį.

11.3. Valymo proceso paleidimas

- Uždarykite dangtelį [1-14].
- Pasirinkite norimą valymo trukmę [1-1] (maks. 3 min.) ir paleiskite valymą.
- Pasibaigus valymo procesui apie 5 sekundes spauskite pūtimo mygtuką

[1-3].

- Paskui apie 5 sekundes spauskite skalavimo mygtuką [1-2].
- Jei išskalaujama nepakankamai, maždaug po 30 sekundžių pakartokite ir maždaug po 5 sekundžių paspauskite pūtimo mygtuką.

11.4. Skalavimo proceso užbaigimas

- Atidarykite dangtelį [1-14].
- Dažymo pistoletą su bakeliu [2-7] numaukite nuo ilgo purškimo antgalio [2-6]/[3-2].
- Atsukite dažymo pistoleto oro purkštuką, patikrinkite, ar viduje nėra likučių, ir prireikus išpūskite.
- Išimkite bakelio dangtelį [2-2].
- Uždėkite bakelio dangtelį ant bakelio.
- Jei nenaudojate, uždarykite dangtelį.
- Jei reikia, išjunkite išorinę siurbimo sistemą.

12. Einamoji techninė priežiūra ir remontas



Nuoroda!

Norėdami atlikti remonto ir techninės priežiūros darbus, nutraukite slėgio tiekimą valymo prietaisui ir išleiskite iš jo visą orą.



Nuoroda!

Per smarkiai užsiteršus valymo priemonei ir valymo priemonės rezervuare susidarius nešvarumų kamščiui, sutrumpėja dviejų membranų siurblio naudojimo trukmė ir netenkama teisės į gamyklos suteikiamą garantiją.

12.1. Surinkimo rezervuaro papildymas ir ištuštinimas



Nuoroda!

Papildant ir ištuštinant valymo priemonės rezervuarą reikia kiekvieną kartą pakeisti filtravimo įdėklą [3-6], (# 38042) (žr. sk. 12.2). Naudojant naują filtravimo įdėklą pailgėja valymo priemonės naudojimo trukmė.

- Užsukite rutulinį čiaupą [3-6].
- Ištraukite surinkimo vonelę [1-6] su valymo priemonės rezervuarais iš valymo prietaiso.
- Atjunkite ir išimkite skalavimo priemonės rezervuarą [1-7].
- Ištuštinkite skalavimo priemonės rezervuarą.
- Išimkite valymo priemonės rezervuarą [1-8].
- Ištuštinkite valymo priemonės rezervuarą.
- Plovimo ir valymo priemonės rezervuarą [1-7]/[1-8] iki pusės pripildykite šviežios valymo priemonės.
- Pastatykite valymo priemonės rezervuarą [1-8] surinkimo vonelės [1-6] kairėje pusėje.
- Įstatykite valymo priemonės rezervuarą po kairiąja jungtimi į surinkimo vonelę.
- Prijunkite skalavimo priemonės rezervuarą [1-7] prie įsiurbimo sistemos su dvigubu vamzdžiu.
- Atsukite rutulinį čiaupą.

12.2. Filtravimo įdėklo keitimas

- Pažymėkite vielinės apkabos padėtį ant perforuotosios plokštelės [3-7] ir išimkite vielinę apkabą.
- Išimkite perforuotąją plokštelę.
- Išimkite filtravimo įdėklą [3-6].
- Tinkamai įdėkite naują filtravimo įdėklą (atkreipkite dėmesį į iškirstas vietas!).
- Teisingoje padėtyje įstatykite perforuotąją plokštelę.
- Įdėkite vielinę apkabą.

13. Priežiūra ir sandėliavimas

	Nuoroda!
<p>Žala dėl netinkamų valymo priemonių Naudojamos agresyvios valymo priemonės gali apgadinti valymo prietaisą.</p> <p>→ Nenaudokite agresyvių valymo priemonių.</p> <p>→ Naudokite neutralius valymo skysčius, kurių pH rodiklis yra nuo 6 – iki 8.</p> <p>→ Nenaudokite rūgščių, pamuilių, šarmų, tirpiklių, netinkamų regeneravimo priemonių arba kitų agresyvių valiklių.</p> <p>→ „SATA multi clean 2“ galima naudoti tik valymo priemonės su vandeniu arba tik su tirpikliais (priemonių keisti negalima).</p>	

Kad valymo prietaisas veiktų tinkamai, su gaminiu reikia elgtis rūpestingai ir nuolat jį prižiūrėti.

Reguliariai valykite valymo prietaisą ir tikrinkite jo sandarumą.

- Patikrinkite, ar ant valymo įtaiso krašto ir prietaiso dangtelio [1-14] nėra apnašų ir prireikus jas nuvalykite.
- Jei reikia, pakeiskite plovimo ir valymo priemonės rezervuarą [1-7]/[1-8] (žr. 10.5).

14. Gedimai

Sutrikimas	Priežastis	Ką daryti?
Prastas valymo poveikis	Skalavimo priemonės rezervuare neliko šviežios skalavimo priemonės švaria valymo priemonė yra tuščias.	Pripildykite skalavimo priemonės rezervuarą arba apačioje pastatykite naują rezervuarą.
	Nustatytas per mažas įvadinis slėgis.	Nustatykite darbinį slėgį pagal techninius duomenis (žr. skyrių 8).
	Siurbimo žarna užsikimšusi arba užlenkta.	Užtikrinkite siurbimo žarnos pralaidumą.

Sutrikimas	Priežastis	Ką daryti?
Per daug valymo skysčio, per didelės valymo priemonės sąnaudos	Nustatytas per didelis įvadinis slėgis.	Nustatykite darbinį slėgį pagal techninius duomenis (žr. skyrių 8).

15. Klientų aptarnavimo tarnyba

Priedus, atsarginės dalis ir techninę pagalbą Jums suteiks Jūsų SATA prekybos atstovas.

16. Atsarginės dalys



Nuoroda!

Išsamią visų turimų atsarginių dalių apžvalgą rasite SATA interneto svetainėje (www.sata.com).

17. ES atitikties deklaracija

Galiojančią atitikties deklaraciją rasite:



www.sata.com/downloads

Satura rādītājs [oriģinālā redakcija: vāciski]

1. Simboli.....	1	11. Standarta lietošana	188
2. Vispārēja informācija	181	12. Apkopes un uzturēšanas darbi	190
3. Drošības norādījumi	182	13. Kopšana un uzglabāšana....	192
4. Lietošana	184	14. Darbības traucējumi	192
5. Apraksts	184	15. Klientu apkalpošanas centrs.....	193
6. Piegādes komplekts	184	16. Rezerves detaļas.....	193
7. Uzbūve	185		
8. Tehniskie parametri	185		
9. Montāža.....	186		
10. Uztādīšana	187		



Vispirms izlasiet!

Pirms palaišanas rūpīgi un pilnībā izlasīt lietošanas instrukciju. Ievērot instrukcijas par drošību un riskiem!

Šai lietošanas instrukcijai ir pastāvīgi jāglabājas tiešā ierīces tuvumā vai arī vietā, kurai jebkurā brīdī ikvienam ir iespējams brīvi piekļūt!

1. Simboli

	Brīdinājums! par briesmām, kas var izraisīt nāvi vai nodarīt smagus miesas bojājumus.
	Sargies! no bīstamām situācijām, kas var izraisīt materiālus zaudējumus.
	Sprādzienbīstamība! Brīdinājums par apdraudējumu, kas var izraisīt nāvi vai nodarīt smagus miesas bojājumus.
	Norāde! Noderīgi padomi un ieteikumi.

2. Vispārēja informācija

Šī lietošanas instrukcija satur svarīgu informāciju par SATA multi clean 2 (turpmāk tekstā sauktu "Tīrīšanas ierīce") lietošanu. Tajā ir aprakstīta arī ierīces ekspluatācijas sākšana, ekspluatācija, tehniskā apkope un uzturēšana, kopšana un uzglabāšana, kā arī traucējumu novēršana.

Mērķauditorija

Šī lietošanas instrukcija ir paredzēta:

- krāsošanas un lakošanas ražotnes speciālistiem.
- apmācītam personālam lakošanas darbiem rūpniecības un amatnieku uzņēmumos.

2.1. Negadījumu novēršana

Obligāti ievērot vispārējos, kā arī ekspluatācijas valstī spēkā esošos ne-laimes gadījumu novēršanas noteikumus un attiecīgās darba aizsardzības instrukcijas, kas ir spēkā attiecīgajā darbnīcā vai uzņēmumā.

2.2. Rezerves daļas, piederumi un ekspluatācijas materiāli

Obligāti jāizmanto SATA oriģinālās rezerves daļas, piederumi un ekspluatācijas materiāli. Piederumi, kurus nepiegādā SATA, nav pārbaudīti un nav atļauti. SATA neuzņemas nekādu atbildību par kaitējumu, kuru nodara neatļautu rezerves daļu, piederumu un ekspluatācijas materiālu lietošana.

2.3. Garantija un saistības

Ir spēkā SATA vispārējie darījumu noteikumi un eventuālās papildu vienošanās, kā arī attiecīgie spēkā esošie likumi.

SATA neuzņemas nekādas saistības, ja

- netiek ievērota lietošanas instrukcija;
- tiek izmantots nekvalificēts personāls;
- produkts tiek izmantots mērķiem, kuriem tas nav paredzēts;
- netiek lietoti personīgie aizsardzības līdzekļi;
- netiek lietotas oriģinālās rezerves daļas un piederumi;
- tiek veiktas patvaļīgas modifikācijas vai pārveidojumi;
- ir iestājies dabisks nolietojums / nodilums;
- ierīce tiek lietota netipiskos triecienslodzes apstākļos;
- tiek veikti neatļauti montāžas un demontāžas darbi.

3. Drošības norādījumi

Izlasiet visas zemāk sniegtās norādes un ievērojiet tās. Norāžu neievērošana vai neatbilstoša ievērošana var izraisīt ierīces traucējumus vai smagas traumas un arī nāvi.

3.1. Prasības personālam

Ar saspiestu gais darbināmo tīrīšanas ierīci drīkst lietot tikai pieredzējuši kvalificēti speciālisti un instruēts personāls, kas ir pilnībā izlasījis un sapratis šo lietošanas instrukciju. Personām, kurām narkotisko vielu, alkohola, medikamentu vai citu vielu ietekmē, ir pazemināta reaģētspēja, tīrīšanas ierīci lietot aizliegts.

3.2. Individuālās aizsardzības līdzekļi (PSA)

Izmantojot tīrīšanas ierīci, kā arī veicot tā tīrīšanu un tehnisko apkopi, vienmēr lietot elpošanas ceļu aizsardzības līdzekļus, acu un dzirdes aizsargus, valkāt piemērotus aizsargcimdus, darba apģērbu, kā arī aizsargapavus.

3.3. Lietošana sprādzienbīstamības zonās

Tīrīšanas ierīce ir apstiprināta lietošanai/uzglabāšanai 1. un 2. sprādzienbīstamās zonas sprādzienbīstamā vidē. Ņemiet vērā produkta marķējumu.

3.4. Drošības norādījumi

Tehniskais stāvoklis

- Pirms katras lietošanas jāveic darbības un hermētiskuma pārbaude.
- Nekādā gadījumā neieslēgt, ja ierīcei ir konstatēts kāds bojājums vai trūkst kādas detaļas.
- Pirms katras lietošanas pārbaudīt un, ja nepieciešams, salabot.
- Bojājumu konstatēšanas gadījumā ierīces lietošanu nekavējoties pārtraukt un atvienot to no saspiestā gaisa padeves bloka.
- Nekad patvaļīgi nepārveidot un neveikt tehniska rakstura izmaiņas.

Tīrīšanas šķidrums

- Izmantot vienīgi šķīdinātāju saturošus tīrīšanas līdzekļus.
- Nekad nelietot skābi, sārmu vai benzīnu saturošus tīrīšanas šķidrumus.
- Nekad nelietot tīrīšanas šķidrumus uz halogenizētu ogļūdeņražu bāzes.

Pieslēgtie komponenti

- Izmantot tikai SATA oriģinālās rezerves detaļas, resp., piederumus.
- Pieslēgtajām šļūtenēm un vadiem jābūt atbilstošiem tīrīšanas ierīces ekspluatācijas laikā paredzamajam termiskajam, ķīmiskajam un mehāniskajam noslogojumam.
- Zem spiediena esošas šļūtenes atvienojoties ar pātagveida kustībām var izraisīt savainojumus. Šļūtenes pirms atvienošanas vienmēr pilnībā jāatgaiso.

Uzstādīšanas vieta

- Uzstādot tīrīšanas ierīci ārpus krāsošanas kabīnes un izmantojot šķīdinātājus saturošus tīrīšanas šķidrums, jāievēro:
 - 1. sprādzienbīstamā zona 3 m rādiusā ap ierīci.
 - 2. sprādzienbīstamā zona no 3 līdz 5 m rādiusā ap ierīci.
- Tīrīšanas ierīci nekad neizmantojot uzliesmošanas avotu, piemēram, atklātas uguns, degošu cigarešu vai pret sprādzieniem neaizsargātu elektrisko ierīču tuvumā.

Vispārīga informācija

- Ievērot vietējos drošības, nelaimes gadījumu novēršanas, darba aizsardzības un vides aizsardzības noteikumus.
- Ievērot nelaimes gadījumu novēršanas noteikumus (piem., DGUV noteikumi 100-500).
- Ņemt vērā DGUV informāciju 209-046 (krāsošanas telpas un iekārtas šķīdriem pārklājuma materiāliem – celtniecības konstrukcijas, ugunsaizsardzība un sprādzienaizsardzība, ekspluatācija).
- Nekad nevērst tīrīšanas suka pret dzīvām būtnēm.

4. Lietošana

Paredzētais pielietojums

Tīrīšanas ierīce paredzēta ātrai un ērtai krāsu pulverizatoru ar krāsas tvertni tīrīšanai.

5. Apraksts

Ar saspiegtu gaisu darbināmā tīrīšanas ierīce nodrošina ātru un efektīvu krāsu pulverizatoru ar krāsas tvertni tīrīšanu.

- Tvertne un gaisa uzgalis nav jānoskrūvē.
- Pulverizatora iepriekšēja notīrīšana no ārpuses ar suku
- Tīrīšanas laikā cauri pulverizatoram izplūst saspiegts gaiss, kas nozīmē, ka mazgāšanas šķidrums neiespiežas pulverizatora gaisa kanālos (nogulšņu novēršana).

6. Piegādes komplekts

- SATA multi clean 2
- Lietošanas instrukcija

Pēc izsaiņošanas pārbaudiet sekojošo:

- SATA multi clean 2 ir bojāts
- vai ir pilns piegādes komplekts

7. Uzbūve

7.1. SATA multi clean 2

[1-1]	Mazgāšanas cikla aktivizēšana	[1-10]	Durvju roktura stiprinājuma skrūves
[1-2]	Skalošanas aktivizēšana	[1-11]	Saspiedējatspere
[1-3]	Pūšanas aktivizēšana	[1-12]	Durvis
[1-4]	Gaisa pieslēgums	[1-13]	SATA multi clean 2 darba telpa
[1-5]	Tīrīšanas sukas aktivizēšana ar kāju	[1-14]	Vāks
[1-6]	Savācējvanna	[1-15]	Tīrīšanas suka
[1-7]	Skalošanas līdzekļa tvertne	[1-16]	Nosūcēja pieslēgvietā (Dn 75 mm)
[1-8]	Tīrīšanas līdzekļa tvertne		
[1-9]	Durvju rokturis (aizklāts)		

8. Tehniskie parametri

Nosaukums	SATA multi clean 2	
Gaisa patēriņš	140 NI/min	4,9 cfm
Tīrīšanas līdzekļa patēriņš katrā tīrīšanas reizē:	140 ml	4,7 fl.oz.
Darba spiediens	4,0 bar	58 psi
Izmēri (platumsxaugstumsx-dziļums)	660 mm	26,0"
	x	x
	1.000 mm	39,4"
	x	x
	380 mm	15,0"
Svars	33.000 g	1.164,0 oz.

9. Montāža

Tīrīšanas ierīci paredzēts pieslēgt pie stacionārām saspiestā gaisa padeves sistēmām.

**Norāde!**

Atkarībā no gaisa kvalitātes pirms tīrīšanas ierīces jāuzstāda ūdens separatori un smalkais filtrs.

Prasības uzstādīšanas vietai

- Jābūt izveidotam saspīestā gaisa pieslēgumam G 1/4 vai pieejamam atbilstošam pieslēguma nipelim.
- Saspīestā gaisa vads ar min. 9 mm iekšējo diametru.
- Saspīestā gaisa vadam jānodrošina min. 4 bar.
- Sagatavot nosūcēju ar Dn 75 mm diametru.
- Uzstādīšanas vietai jābūt pasargātai no mehāniskas ietekmes.

9.1. Zemējuma pieslēgšana**Norāde!**

Pievienojot zemējuma pieslēgumu, jāievēro attiecīgajā valstī spēkā esošie noteikumi par sprādzienaizsardzību un darba aizsardzību.

Uzstādot tīrīšanas ierīci, tīrīšanas tvertņu ūdens savācējvanna [1-11] ar iekšpusē izvietoto zemējumu vadu palīdzību jāsavieno ar pieslēgspailēm. Izmantojot šķīdinātājus saturošus tīrīšanas līdzekļus, tīrīšanas ierīces iezemēšana jāveic speciālistam. Zemējuma kabeļa pievienošanai izmantot tam paredzēto caurumu.

10. Uzstādīšana**Brīdinājums!****▲ DANGER****Veselības apdraudējums indīgu tvaiku dēļ**

Tīrīšanas ierīces darbības laikā no tīrīšanas līdzekļa var izgarot indīgi tvaiki.

→ Tīrīšanas ierīci pieslēgt pie ventilācijas sistēmas. Jāievēro attiecīgajā ekspluatācijas valstī spēkā esošie būvnormatīvi.

**Norāde!**

Saspīestā gaisa vads pirms pieslēgšanas pie ierīcēm jāatvieno no saspīestā gaisa padeves.

- Durvju rokturi [1-9] un saspīedējatsperi [1-11] ar stiprinājuma skrūvju

[1-10] palīdzību piemontējiet pie durvīm [1-12].

- Ar regulējamo balsta kājiņu palīdzību nolīmeņojiet tīrīšanas ierīci.
- Ventilācijas sistēmu savienot ar pieslēgvietu [1-16].
- Ievietot filtra paklāju [3-6].
- Pieslēguma nipelī pievienojiet gaisa pieslēgumam [1-4] un izveidojiet saspīestā gaisa padevi.
- Zemējuma vadi jāpievieno speciālistam, izmantojot atbilstīgu atspērpalāksni un gredzenveida paliktni.
- Skalošanas un tīrīšanas līdzekļa tvertni [1-7]/[1-8] līdz pusei uzpildīt ar svaigu tīrīšanas līdzekli.
- Tīrīšanas līdzekļa tvertni [1-8] ievietot kreisajā pusē savācējvannā [1-6].
- Tīrīšanas līdzekļa tvertni novietot savācējvannā zem kreisās puses pieslēgvietas.
- Skalošanas līdzekļa tvertni [1-7] pievienot dubultās caurules iesūkšanas atverei.
- Atvērt lodveida krānu [3-5].

11. Standarta lietošana



Brīdinājums!

DANGER

Veselības apdraudējums indīgu tvaiku dēļ

Tīrīšanas ierīces darbības laikā no tīrīšanas līdzekļa var izgarot indīgi tvaiki.

→ Tīrīšanas ierīci pieslēgt pie ventilācijas sistēmas. Jāievēro attiecīgajā ekspluatācijas valstī spēkā esošie būvnormatīvi.

**Norāde!****Bojājumi, izmantojot nepareizu tīrīšanas šķidrumus**

Izmantojot šķīdinātājus un tīrīšanas līdzekļus uz halogenizētu ogļūdeņražu, piemēram, 1,1,1-trihloretāna un metilēnhlorīda, bāzes, uz alumīnija tvertnes, pulverizatora, kā arī galvanizētām detaļām var veidoties ķīmiskas reakcijas (1,1,1-trihloretāns ar nelielu daudzumu ūdens rada sālsskābi). Tā rezultātā detaļas var oksidēties, ekstremālās situācijās reakcija var notikt eksplozijas veidā. Izmantot tikai tādus šķīdinātājus un tīrīšanas līdzekļus, kuros nav iepriekš minēto sastāvdaļu. Tīrīšanai nekādā gadījumā neizmantojiet skābi, sārmu (bāzes, kodinātājus u.c.).

**Norāde!****Bojājumi, izmantojot pārāk maz tīrīšanas līdzekļa**

Tīrīšanas līdzekļa cauruļvadu iztukšošanās var bojāt tīrīšanas ierīci.
→ Reizi dienā pārbaudīt tīrīšanas līdzekļa tvertni.

**Norāde!**

Lai nepieļautu savācējvannas [1-7]/[1-8] pārplūdi, regulāri jāpārbauda līmenis un nepieciešamības gadījumā savācējvanna jāiztukšo.

11.1. Sagatavošanās tīrīšanai**Norāde!**

Neiztecināt no krāsu pulverizatora izplūstošo šķidrumu tīrīšanas ierīcē.

- Pilnībā iztukšot krāsu pulverizatoru.
- Noņemt tvertnes vāku.
- Atvērt tīrīšanas ierīces vāku [1-14].
- Krāsu pulverizatora gaisa pieslēgvietā, viegli pagriežot, stingri iespraust plastmasas aizbāzni [3-1].
- Krāsu pistoli ar tvertni [2-7] uzlikt garās smidzināšanas sprauslas

[2-6]/[3-2] vidusdaļā.

- Klāt pievienoto atsperoto apskavu pielikt pie krāsu pulverizatora un novilkt krāsu pulverizatoru.
- Tvertnes vāku [2-2], pilienu bloķētājam esot noņemtam, uzlikt uz stieples aptveres [2-1]/[3-3] vai novietot uz perforētās plātnes [2-3]/[3-7].

11.2. Krāsu pulverizatora ārpuses iepriekšēja notīrīšana

- Ieslēgt ārējo nosūcēju.
- Tīrīšanas suku [1-15] izņemt no turētāja.
- Aktivizējot [1-5] ar kāju darbināmo vārstu, padot tīrīšanas līdzekli.
- Veikt iepriekšēju krāsu pulverizatora tīrīšanu ar suku.
- Pēc krāsu pulverizatora iepriekšējas notīrīšanas tīrīšanas suku ievietot atpakaļ turētājā.

11.3. Tīrīšanas procesa palaide

- Aizvērtu vāku [1-14].
- Iepriekš iestatīt vēlamo tīrīšanas laiku [1-1] (maks. 3 min.) un palaist tīrīšanas procesu.
- Pēc tīrīšanas procesa pabeigšanas apm. 5 sekundes spiest pūšanas pogu [1-3].
- Beigās apm. 5 sekundes spiest skalošanas pogu [1-2].
- Ja skalošana nav bijusi pietiekama, pēc apm. 30 sekundēm skalošanu atkārtot un apm. 5 sekundes spiest pūšanas pogu.

11.4. Skalošanas procesa pabeigšana

- Atvērt vāku [1-14].
- Krāsu pulverizatoru ar tvertni [2-7] noņemt garās smidzināšanas sprauslas [2-6]/[3-2].
- Noskrūvēt krāsu pulverizatora gaisa sprauslu un pārbaudīt, vai iekšpusē nav nekādu palieku, vajadzības gadījumā veicot izpūšanu.
- Noņemt tvertnes vāku [2-2].
- Tvertnes vāku uzlikt uz tvertnes.
- Neizmantošanas gadījumā vāku aizvērt.
- Vajadzības gadījumā atslēgt ārējo nosūcēju.

12. Apkopes un uzturēšanas darbi



Norāde!

Lai veiktu remonta un apkopes darbus, tīrīšanas ierīcei atslēgt spiediena padevi un to pilnībā atgaisot.

**Norāde!**

Ja tīrīšanas līdzeklis kļūst pārāk netīrs un tīrīšanas līdzekļa tvertnē sakrājas netīrumu duļķes, saīsinās dubultmembrānas sūkņa kalpošanas laiks un tiek anulēta rūpnīcas garantija.

12.1. Savācējvertnes atkārtota uzpilde un iztukšošana**Norāde!**

Ikreiz uzpildot un iztukšojot tīrīšanas līdzekļa tvertni, ir jānomaina filtra paklājs [3-6], (# 38042) (skatīt nodaļu 12.2). Jauns filtra paklājs pagarina tīrīšanas līdzekļa lietošanas laiku.

- Aizvērt lodveida krānu [3-6].
- Savācējvannu [1-6] ar tīrīšanas līdzekļa tvertnēm izvilkt ārpus tīrīšanas ierīces.
- Atvienot un izņemt skalošanas līdzekļa tvertni [1-7].
- Iztukšot skalošanas līdzekļa tvertni.
- Izņemt tīrīšanas līdzekļa tvertni [1-8].
- Iztukšot tīrīšanas līdzekļa tvertni.
- Skalošanas un tīrīšanas līdzekļa tvertni [1-7]/[1-8] līdz pusei uzpildīt ar svaigu tīrīšanas līdzekli.
- Tīrīšanas līdzekļa tvertni [1-8] ievietot kreisajā pusē savācējvannā [1-6].
- Tīrīšanas līdzekļa tvertni novietot savācējvannā zem kreisās puses pieslēgvietas.
- Skalošanas līdzekļa tvertni [1-7] pievienot dubultās caurules iesūkšanas atverei.
- Atvērt lodveida krānu.

12.2. Filtra paklāja nomaiņa

- Uz perforētās plātnes [3-7] atzīmēt stieples aptveres novietojumu un izņemt to.
- Izņemt perforēto plātņi.
- Izņemt filtra paklāju [3-6].
- Pareizā pozīcijā ievietot jaunu filtra paklāju (ņem vērā štancētās atveres!).
- Pareizā pozīcijā ievietot perforēto plātņi.
- Ievietot stieples aptveri.

13. Kopšana un uzglabāšana



Norāde!

Bojājumi, izmantojot nepareizu tīrīšanas līdzekli

Izmantojot stipras iedarbības tīrīšanas līdzekļus, tīrīšanas ierīce var tikt bojāta.

→ Neizmantot agresīvas iedarbības tīrīšanas līdzekļus.

→ Izmantot neitrālas iedarbības tīrīšanas līdzekļus, kuru pH līmenis ir 6 – 8.

→ Neizmantot tīrīšanai skābes, sārmus, bāzes, kodinātājus, nepiemērotus reģenerātus vai citus agresīvas iedarbības tīrīšanas līdzekļus.

→ SATA multi clean 2 darbināt vai nu tikai ar ūdeni saturošiem, vai arī tikai ar šķīdinātājus saturošiem tīrīšanas līdzekļiem (darbība, pārmaiņus izmantojot gan vienu, gan otru veidu, nav pieļaujama).

Lai nodrošinātu tīrīšanas ierīces darbību, nepieciešama rūpīga apiešanās ar izstrādājumu, kā arī regulāra izstrādājuma kopšana.

Tīrīšanas ierīce regulāri jātīra un jāpārbauda tā hermētiskums.

- Pārbaudīt, vai uz tīrīšanas kameras malas un ierīces vāka [1-14] nav izveidojušās nogulsnes, vajadzības gadījumā tās notīrot.
- Vajadzības gadījumā nomainīt skalošanas un tīrīšanas līdzekļa tvertnes [1-7]/[1-8] (skatīt 10.5. punktu).

14. Darbības traucējumi

Traucējums	Cēlonis	Novēršana
Slikts tīrīšanas efekts	Skalošanas līdzekļa tvertne ar svaigu tīrīšanas līdzekli ir tukša. tīrīšanas līdzekli ir tukša.	Uzpildīt skalošanas līdzekļa tvertni vai novietot apakšā jaunu tvertni.
	Pārāk zems ieejas spiediens.	Noregulēt tehniskajiem datiem atbilstošu darba spiedienu (skatīt 8. nodaļu).
	Sūcējšļūtene nosprosstota vai salocīta.	Nodrošināt sūcējšļūtenes caurlaidību.

Traucējums	Cēlonis	Novēršana
Par daudz tīrīšanas šķidrums, liels tīrīšanas līdzekļa patēriņš.	Pārāk liels ieejas spiediens.	Noregulēt tehniskajiem datiem atbilstošu darba spiedienu (skatīt 8. nodaļu).

15. Klientu apkalpošanas centrs

Piederumus, rezerves detaļas un tehnisko atbalstu Jūs varat saņemt no sava SATA pārdevēja.

16. Rezerves detaļas



Norāde!

Visu pieejamo rezerves daļu detalizēts pārskats ir atrodams SATA mājas lapā (www.sata.com).

17. EK atbilstības deklarācija

Pašreiz spēkā esošā atbilstības deklarācija ir pieejama vietnē:



www.sata.com/downloads

Inhoudsopgave [oorspronkelijke versie: Duits]

1. Symbolen	1	10. Installatie	201
2. Algemene informatie	195	11. Regelbedrijf	202
3. Veiligheidsinstructies	196	12. Onderhoud en instand-	
4. Gebruik	198	houding	204
5. Beschrijving	198	13. Onderhoud en opslag	205
6. Leveringsomvang	198	14. Storingen	206
7. Opbouw	199	15. Klantenservice	206
8. Technische gegevens	199	16. Reserveonderdelen	206
9. Montage	200		



Lees dit eerst!

Lees deze gebruikershandleiding voor ingebruikname volledig en zorgvuldig door. Houd rekening met de veiligheids- en gevarenaanwijzing!

Bewaar deze gebruikershandleiding altijd bij het product of op een voor iedereen toegankelijke plaats!

1. Symbolen

	Waarschuwing! voor gevaar dat kan leiden tot de dood of tot ernstige verwondingen.
	Voorzichtig! voor een gevaarlijke situatie die kan leiden tot materiële schade.
	Explosiegevaar! Waarschuwing voor gevaar dat kan leiden tot de dood of tot ernstige verwondingen.
	Aanwijzing! Nuttige tips en aanbevelingen.

2. Algemene informatie

Deze gebruikershandleiding bevat belangrijke informatie over gebruik van de SATA multi clean 2, hierna reinigungsapparaat genoemd. Eveneens worden de ingebruikname, het gebruik, het onderhoud, de opslag en het oplossen van storingen behandeld.

Doelgroep

Deze gebruikershandleiding is bedoeld voor

- vakkundige schilders en spuitlakkers.
- Geschoold personeel voor lakwerkzaamheden in industriële en aannemersbedrijven.

2.1. Voorkoming van ongevallen

Over het algemeen moeten de algemene en landspecifieke ongevalpreventievoorschriften en de desbetreffende werkplaats- en ARBO-instructies worden nageleefd.

2.2. Accessoires, reserve- en slijtonderdelen

Gebruik alleen originele accessoires, reserve- en slijtonderdelen van SATA. Accessoires die niet door SATA geleverd zijn, zijn niet getest en niet goedgekeurd. Voor schade die ontstaat door het gebruik van niet-goedgekeurde accessoires, reserve- en slijtonderdelen is SATA niet aansprakelijk.

2.3. Vrijwaring en aansprakelijkheid

Geldig zijn de Algemene Voorwaarden van SATA en evt. verdere contractuele afspraken alsmede de op dat moment geldende wetten.

SATA is niet aansprakelijk bij

- Het niet-opvolgen van de gebruiksinstructies.
- Inzet van ongeschoold personeel.
- Ondoelmatig gebruik van het product.
- Gebruik zonder de persoonlijke veiligheidsuitrusting.
- Gebruik van niet-originele accessoires en reserveonderdelen.
- Eigenhandige ombouw of technische veranderingen.
- Natuurlijke slijtage .
- Voor het gebruik atypische slagbelasting.
- Ontoelaatbare montage- en demontagewerkzaamheden.

3. Veiligheidsinstructies

Lees alle hieropvolgende instructies en volg deze op. Het niet-opvolgen of onjuist opvolgen daarvan kan tot functiestoringen leiden of ernstig letsel tot de dood veroorzaken.

3.1. Eisen aan het personeel

Het op perslucht werkende reinigungsapparaat mag alleen worden gebruikt door ervaren vakmensen en geïnstrueerd personeel, die deze gebruikershandleiding volledig hebben gelezen en begrepen. Het reinigungsapparaat mag niet worden gebruikt door personen met een verminderd reactievermogen als gevolg van drugs, alcohol, medicijnen of andere invloeden.

3.2. Persoonlijke veiligheidsuitrusting (Duitse PSA)

Draag bij gebruik van het reinigungsapparaat en tijdens de reiniging en onderhoud ervan altijd goedgekeurde adem-, oog- en gehoorbescherming, passende veiligheidshandschoenen, werkkleding en veiligheidsschoenen.

3.3. Gebruik in explosiegevaarlijke gebieden

Het reinigungsapparaat is goedgekeurd voor gebruik/bewaren in explosieve atmosferen van explosieve ex-zone 1 en 2. De etikettering moet in acht worden genomen.

3.4. Veiligheidsinstructies

Technische staat

- Voer voor elk gebruik een functie- en lekttest uit.
- Gebruik het reinigungsapparaat nooit als er sprake is van beschadiging of ontbrekende onderdelen.
- Controleer het reinigungsapparaat voor elk gebruik en voer indien nodig eerst reparaties uit.
- Stel het reinigungsapparaat bij beschadiging meteen buiten werking en koppel het los van het perslucht netwerk.
- Nooit op eigen initiatief ombouwen of technisch veranderen.

Reinigungsmedia

- Uitsluitend reinigungs middelen gebruiken die oplosmiddelen bevatten.
- Gebruik voor de reiniging nooit reinigungs media die zuur, loog of benzine bevatten.
- Gebruik geen reinigungs media op basis van gehalogeneerde koolwaterstoffen.

Aangesloten componenten

- Gebruik uitsluitend originele SATA reserveonderdelen resp. toebehoren.
- De aangesloten slangen en leidingen moeten 100% bestand zijn tegen de te verwachten thermische, chemische en mechanische belastingen die tijdens het gebruik van het reinigungsapparaat kunnen optreden.
- Onder druk staande slangen kunnen bij het losmaken door zwijpende

bewegingen letsel veroorzaken. Zorg dat slangen voor het losmaken volledig zijn ontlucht.

Plaats van opstelling

- Bij een montage van het reinigungsapparaat buiten de spuitcabine en gebruikmaking van reinigungs-middelen die oplosmiddelen bevatten moet u rekening met het volgende houden:
 - Ex-zone 1 in een cirkel van 3 m rond het apparaat.
 - Ex-zone 2 in een gebied van 3 tot 5 m rond het apparaat.
- Gebruik het reinigungsapparaat nooit in de buurt van ontstekingsbronnen zoals open vuur, een brandende sigaret of niet-explosie-veilige elektrische installaties.

Algemeen

- Houdt u zich aan de plaatselijke veiligheids-, ongevalpreventie-, arbeidsveiligheid- en milieubeschermingsvoorschriften.
- Ongevalpreventievoorschriften DGUV regel 100-500 opvolgen.
- De DGUV-informatie 209-046 (lakcabines- en -installaties voor vloeibare coatingmaterialen – bouwkundige voorzieningen, brand- en explosie-beveiliging, gebruik) in acht nemen.
- Richt de reinigungsborstel nooit op mensen of dieren.

4. Gebruik

Gebruik waarvoor het apparaat bestemd is

Het reinigungsapparaat is bedoeld voor het snel en comfortabel reinigen van lakpistolen met vloeibeker.

5. Beschrijving

Met het op perslucht werkende reinigungsapparaat kunnen lakpistolen met vloeibeker snel en adequaat worden gereinigd.

- Beker en sproeier hoeven niet te worden afgeschroefd.
- Het pistool vooraf aan de buitenkant met een borstel schoonmaken
- Tijdens het reinigen stroomt er perslucht door het lakpistool d.w.z. dat de reinigungs-vloeistof niet in de luchtkanalen van het pistool binnendringt (voorkomt afzettingen).

6. Leveringsomvang

- SATA multi clean 2
- Gebruikershandleiding

Controleren na het uitpakken

- SATA multi clean 2 beschadigd

- Leveringsomvang volledig

7. Opbouw

7.1. SATA multi clean 2

[1-1] Bediening reinigingscyclus	[1-10] Bevestigingsschroeven voor de deurgreep
[1-2] Bediening spoelen	[1-11] Klemveer
[1-3] Bediening blazen	[1-12] Deur
[1-4] Luchtaansluiting	[1-13] Werkruimte SATA multi clean 2
[1-5] Voetbediening voor de reinigingsborstel	[1-14] Deksel
[1-6] Opvangbak	[1-15] Reinigingsborstel
[1-7] Spoelmiddelreservoir	[1-16] Aansluiting voor de afzuiging (Dn 75 mm)
[1-8] Reservoir voor reinigingsmiddel	
[1-9] Deurgreep (verborgen)	

8. Technische gegevens

Benaming	SATA multi clean 2	
Luchtverbruik	140 NI/min	4,9 cfm
Reinigingsmiddelverbruik per reiniging:	140 ml	4,7 fl.oz.
Bedrijfsdruk	4,0 bar	58 psi

Benaming	SATA multi clean 2	
Afmeting (bxhxd)	660 mm x 1.000 mm x 380 mm	26,0" x 39,4" x 15,0"
Gewicht	33.000 g	1.164,0 oz.

9. Montage

Het reinigungsapparaat is bedoeld voor aansluiting op stationaire persluchtssystemen.



Aanwijzing!

Afhankelijk van de kwaliteit van de perslucht moet voor het reinigungsapparaat een waterafscheider en een fijnfilter worden gemonteerd.

Eisen aan montagelocatie

- Er moet een persluchtaansluiting G 1/4 of passende aansluitnippel beschikbaar zijn.
- Persluchtleiding met een inwendige diameter van min. 9 mm.
- De persluchtleiding moet geschikt zijn voor min. 4 bar.
- Een afzuiging met een diameter van Dn 75 mm beschikbaar stellen.
- De montagelocatie moet beschermd zijn tegen mechanische invloeden.

9.1. Aardingsaansluiting aansluiten



Aanwijzing!

Bij het monteren van een aardingsaansluiting moeten de ex-veiligheidsvoorschriften en de arbeidsveiligheidsvoorschriften van het desbetreffende land worden nageleefd.

Bij het plaatsen van het reinigungsapparaat moet de opvangbak [1-11] voor het reinigungsreservoir via de inwendige aardingskabels met de aansluitklemmen worden verbonden.

Wanneer reinigungsmiddelen worden gebruikt die oplosmiddelen bevatten moet het reinigungsapparaat door een vakman worden geaard. Gebruik voor het aanbrengen van een aardingskabel het daarvoor bedoelde gat.

10. Installatie



Waarschuwing!

DANGER

Gevaar voor gezondheid vanwege giftige dampen

Tijdens de werking van het reinigungsapparaat kunnen de reinigungs-middelen giftige dampen produceren.

→ Het reinigungsapparaat op een afzuiging aansluiten. De bouwvoor-schriften van het land waarin het reinigungsapparaat wordt gebruikt moeten in acht worden genomen.



Aanwijzing!

De persluchtleiding moet voor aansluiting op de apparaten drukloos worden gemaakt.

- De deurgreep [1 - 9] en klemveer [1 - 11] met behulp van de bevestigingsschroeven [1 - 10] op de deur [1-12] monteren.
- Het reinigungsapparaat door middel van de verstelbare poten uitlijnen.
- De afzuiginstallatie op de aansluiting [1 - 16] aansluiten.
- De filtermat [3 - 6] aanbrengen.
- De aansluitnippel op de luchtaansluiting [1 - 4] aansluiten en de persluchtaanvoer inschakelen.
- De aardingskabels door een vakman met dienovereenkomstige veerring en tussenring aansluiten.
- Het spoel- en reinigungsmiddelreservoir [1 - 7]/[1 - 8] tot aan de helft met nieuw reinigungsmiddel vullen.
- Het reinigungsmiddelreservoir [1 - 8] links in de opvangbak [1 - 6] zetten.
- Het reinigungsmiddelreservoir onder de linker aansluiting in de opvangbak zetten.
- Het spoelmiddelreservoir [1 - 7] op de aanzuiging met dubbele buis aansluiten.
- De kogelkraan [3 - 5] openen.

11. Regelbedrijf



Waarschuwing!



Gevaar voor gezondheid vanwege giftige dampen

Tijdens de werking van het reinigungsapparaat kunnen de reinigungs-middelen giftige dampen produceren.

→ Het reinigungsapparaat op een afzuiging aansluiten. De bouwvoor-schriften van het land waarin het reinigungsapparaat wordt gebruikt moeten in acht worden genomen.



Aanwijzing!

Schade door verkeerde reinigungsmedia

Wanneer gebruik wordt gemaakt van oplos- en reinigungs-midde-len op basis van gehalogeniseerde koolwaterstoffen, zoals bijv.

1,1,1-trichloorethaan en dichloormethaan kunnen op aluminium bekers, pistolen of gegalvaniseerde onderdelen chemische reacties ontstaan (door 1,1,1-trichloorethaan met een beetje water te mengen ontstaat zoutzuur). Daardoor kunnen de onderdelen oxideren, in een extreem geval kan de reactie explosief zijn. Alleen oplos- en reinigungs-middelen gebruiken die geen van bovengenoemde bestanddelen bevatten. Voor de reiniging in geen geval zuren, logen (basen, beitsen enz.) gebruiken.



Aanwijzing!

Schade door te weinig reinigungs-middel

Door het leeglopen van de reinigungs-middelleidingen kan het reinigungs-apparaat beschadigd raken.

→ Het vulpeil van het reinigungs-middelreservoir dagelijks controleren.

**Aanwijzing!**

Om te voorkomen dat het opvangreservoir [1 - 7]/[1 - 8] overloopt, moet het vulpeil regelmatig gecontroleerd en het opvangreservoir zo nodig geleegd worden.

11.1. Voorbereidende stappen voor reiniging**Aanwijzing!**

Het medium uit het lakpistool niet in het reinigungsapparaat legen.

- Het lakpistool helemaal leeg laten lopen.
- Het bekerdeksel verwijderen.
- Het deksel [1 - 14] van het reinigungsapparaat openen.
- De kunststof stop [3-1] in de luchtaansluiting van het lakpistool met een licht draaiende beweging stevig insteken.
- Het lakpistool met beker [2 - 7] in het midden op de lange spuitkop [2 - 6]/[3 - 2] plaatsen.
- De meegeleverde veerbeugel op het lakpistool aanbrengen en het lakpistool lostrekken.
- Het bekerdeksel [2 - 2] bij een verwijderde druppelstop op de draadbeugel [2 - 1]/[3 - 3] plaatsen of op de geperforeerde plaat [2 - 3]/[3 - 7] neerleggen.

11.2. Uitwendige voorreiniging van het lakpistool

- De externe afzuiging inschakelen.
- De reinigungsborstel [1- 15] uit de houder nemen.
- Het reinigungsmiddel door het bedienen van de voetklep [1 - 5] aanvoeren.
- Het lakpistool met behulp van de reinigungsborstel voorreinigen.
- Na de voorreiniging van het lakpistool de reinigungsborstel terug in de houder zetten.

11.3. Beginnen met de reiniging

- Het deksel [1 - 14] sluiten.
- De gewenste reinigingstijd vooraf instellen [1 - 1] (max. 3 min.) en met de reiniging beginnen.
- Nadat de reiniging is beëindigd de blaasknop [1 - 3] ca. 5 seconden indrukken.
- Aansluitend de spoelknop [1 - 2] ca. 5 seconden indrukken.
- Bij een onvoldoende spoeling de procedure na ca. 30 seconden herhalen en de blaasknop ca. 5 seconden indrukken.

11.4. Het spoelen beëindigen

- Het deksel [1 - 14] openen.
- Het lakpistool met beker [2 - 7] van de lange spuitkop [2 - 6]/[3 - 2] verwijderen.
- De luchtsproeier van het lakpistool losschroeven en de binnenkant op resten controleren en evt. uitblazen.
- Het bekerdeksel [2 - 2] verwijderen.
- Het bekerdeksel op de beker plaatsen.
- Het deksel sluiten als de beker niet wordt gebruikt.
- Evt. de externe afzuiging uitschakelen.

12. Onderhoud en instandhouding



Aanwijzing!

Voor reparatie- en onderhoudswerkzaamheden het reinigungsapparaat drukloos schakelen en volledig ontluften.



Aanwijzing!

Door een sterk vervuild reinigungs middel en veel drab in het reinigungs-middelreservoir wordt de levensduur van de pomp met dubbel membraan verkort en vervalt de fabrieksgarantie.

12.1. Bijvullen en aftappen van het opvangreservoir



Aanwijzing!

Iedere keer nadat het reinigungs middelreservoir bijgevuld of afgetapt is moet de filtermat [3 - 6], (# 38042) worden vervangen (zie hoofdstuk 12.2). Door een nieuwe filtermat wordt de gebruiksduur van het reinigungs middel verlengd.

- De kogelkraan [3 - 6] sluiten.
- De opvangbak [1-6] met de reinigingsmiddelreservoirs uit het reinigingsapparaat halen.
- Het spoelmiddelreservoir [1 - 7] loskoppelen en verwijderen.
- Het spoelmiddelreservoir legen.
- Het reinigingsmiddelreservoir [1 - 8 verwijderen].
- Het reinigingsmiddelreservoir legen.
- Het spoel- en reinigingsmiddelreservoir [1 - 7]/[1 - 8] tot aan de helft met nieuw reinigingsmiddel vullen.
- Het reinigingsmiddelreservoir [1 - 8] links in de opvangbak [1 - 6] zetten.
- Het reinigingsmiddelreservoir onder de linker aansluiting in de opvangbak zetten.
- Het spoelmiddelreservoir [1 - 7] op de aanzuiging met dubbele buis aansluiten.
- De kogelkraan openen.

12.2. De filtermat vervangen

- De stand van de draadbeugel op de geperforeerde plaat [3-7] markeren en de beugel verwijderen.
- De geperforeerde plaat verwijderen.
- De filtermat [3 - 6] verwijderen.
- Een nieuwe filtermat in de juiste positie aanbrengen (let op de uitsparingen!).
- Plaats de geperforeerde plaat er in de juiste positie in.
- De draadbeugel aanbrengen.

13. Onderhoud en opslag



Aanwijzing!

Schade door onjuist reinigingsmiddel

Door het gebruik van agressieve reinigingsmiddelen kan reinigingsapparaat beschadigd raken.

→ Gebruik geen agressieve reinigingsmiddelen.

→ Gebruik een neutrale reinigingsvloeistof met een pH-waarde van 6–8.

→ Gebruik geen zuren, logen, basen, afbijtmiddelen, ongeschikte geregenereerde oliën of andere agressieve reinigingsmiddelen.

→ De SATA multi clean 2 alleen met reinigingsmiddelen gebruiken die hetzij water hetzij oplosmiddelen bevatten (niet afwisselend).

Om de werking van het reinigingsapparaat te kunnen garanderen, moet

zorgvuldig met het product worden omgegaan en moet het product regelmatig worden onderhouden.

Reinig het reinigingsapparaat regelmatig en controleer het op lekkages.

- De rand van de reinigingscel en het deksel van het apparaat [1 - 14] op afzettingen controleren, evt. reinigen.
- Indien nodig het spoel- en reinigingsmiddelreservoir [1 - 7]/[1 - 8] vervangen (zie 10.5).

14. Storingen

Storing	Oorzaak	Remedie
Slechte reinigingswerking	Het spoelmiddelreservoir met nieuw reinigingsmiddel is leeg. reinigingsmiddel is leeg.	Met spoelmiddel vullen c.q. een nieuw reservoir plaatsen.
	Te lage ingangsdruk.	De arbeidsdruk overeenkomstig de technische gegevens instellen (zie hoofdstuk 8).
	Aanzuigslang verstopt of geknikt.	Zorg dat de aanzuigslang vrij en niet geknikt is.
Te veel reinigingsvloeistof, hoog verbruik van reinigingsmiddel	Te hoge ingangsdruk.	De arbeidsdruk overeenkomstig de technische gegevens instellen (zie hoofdstuk 8).

15. Klantenservice

Accessoires, reserveonderdelen en technische ondersteuning ontvangt u bij uw SATA-handelaar.

16. Reserveonderdelen



Aanwijzing!

Op de homepage van SATA staat een gedetailleerd overzicht van alle beschikbare reserveonderdelen (www.sata.com).

17. EG Conformiteitsverklaring

Zie voor de geldige conformiteitsverklaring:



www.sata.com/downloads

Innholdsfortegnelse [original utgave: tysk]

1. Symbole	1	10. Installasjon	214
2. Generell informasjon	209	11. Reguleringsdrift	215
3. Sikkerhetsanvisninger	210	12. Vedlikehold og reparasjon	217
4. Bruk	212	13. Pleie og oppbevaring	219
5. Beskrivelse	212	14. Feil	219
6. Leveransens innhold	212	15. Kundeservice	220
7. Oppbygging	212	16. Reservedeler	220
8. Tekniske data	213		
9. Montering	213		



Les dette først!

Før oppstart må du lese denne bruksveiledningen grundig og i sin helhet. Følg henvisningene om sikkerhet og fare!

Denne bruksveiledningen må alltid oppbevares sammen med produktet eller på et sted hvor den er tilgjengelig for alle til enhver tid!

1. Symboler

	Advarsel! mot farer som kan innebære alvorlige eller livsfarlige skader.
	OBS! på farlige situasjoner som kan medføre skade på eiendom.
	Eksplisjonsfare! Advarsel mot farer som kan innebære alvorlige eller livsfarlige skader.
	Merk! Nyttige tips og anbefalinger.

2. Generell informasjon

Diese Betriebsanleitung enthält wichtige Informationen für den Betrieb der SATA multi clean 2, im Folgenden Reinigungsgerät genannt. Ebenso werden Inbetriebnahme, Betrieb, Wartung und Instandhaltung, Pflege und Lagerung, sowie Störungsbehebung beschrieben.

Målgruppe

Denne bruksanvisningen er ment for

- Faghåndverkere som malere og lakkerere.
- Utdannet personell for lakkeringsarbeid i industri- og håndverksbedrifter.

2.1. Ulykkesforebygging

Både generelle og nasjonale forskrifter om forebygging av ulykker samt verkstedets og bedriftens beskyttelsesanvisninger skal overholdes.

2.2. Reserve-, tilbehørs- og slidedeler

Vanligvis skal det bare benyttes originale reservedeler, tilbehør og slidedeler fra SATA. Tilbehør som ikke er levert av SATA, er ikke testet og ikke godkjent. For skader som kommer av bruk av uoriginale reserve-, tilbehørs- og slidedeler, påtar SATA seg intet ansvar.

2.3. Garanti og ansvar

SATAs allmenne forretningsvilkår gjelder sammen med evt. andre kontraktsmessige avtaler samt de lover som til enhver tid gjelder.

SATA er ikke ansvarlig for

- at brukerveiledningen ikke er fulgt.
- Bruk av ukvalifisert personell.
- Feil bruk av produktet.
- Manglende bruk av personlig verneutstyr.
- Unnlatelse av å bruke originalt tilbehør og reservedeler.
- Uautoriserte endringer eller tekniske endringer.
- Naturlig slitasje/utslitning.
- Atypisk slagbelastning.
- Feil montering og demontering.

3. Sikkerhetsanvisninger

Les og overhold alle instruksjonene nedenfor. Manglende eller feil overholdelse kan føre til funksjonsfeil eller forårsake alvorlig skade eller død.

3.1. Krav til personell

Das druckluftbetriebene Reinigungsgerät darf nur von erfahrenen Fachkräften und eingewiesenem Personal verwendet werden, die diese Betriebsanleitung vollständig gelesen und verstanden haben. Personen, deren Reaktionsfähigkeit durch Drogen, Alkohol, Medikamente oder auf andere Weise herabgesetzt ist, ist der Umgang mit dem Reinigungsgerät untersagt.

3.2. Personlig verneutstyr (PVU)

Bei Verwendung des Reinigungsgerätes sowie bei der Reinigung und Wartung immer zugelassenen Atem-, Augen- und Gehörschutz, geeignete Schutzhandschuhe, Arbeitskleidung sowie Sicherheitsschuhe tragen.

3.3. For bruk i eksplosjonsfarlige områder

Das Reinigungsgerät ist zur Verwendung/Aufbewahrung in explosionsgefährdeten Bereichen der Ex-Zone 1 und 2 zugelassen. Die Produktkennzeichnung ist zu beachten.

3.4. Sikkerhetsanvisninger

Teknisk tilstand

- Vor jedem Gebrauch einem Funktions- und Dichtheitstest unterziehen.
- Niemals bei Beschädigung oder fehlenden Teilen in Betrieb nehmen.
- Vor jedem Gebrauch überprüfen und ggf. instand setzen.
- Bei Beschädigung sofort außer Betrieb nehmen und vom Druckluftnetz trennen.
- Niemals eigenmächtig umbauen oder technisch verändern.

Rengjøringsmidler

- Ausschließlich lösemittelhaltige Reiniger verwenden.
- Bruk aldri syre, lut eller bensinholdige rengjøringsmidler.
- Bruk aldri halogeniserte kullvannstoffbaserte rengjøringsmidler.

Tilkoblede komponenter

- Bruk kun SATA originaldeler hhv. tilbehør.
- Die angeschlossenen Schläuche und Leitungen müssen die beim Betrieb des Reinigungsgerätes zu erwartenden thermischen, chemischen und mechanischen Beanspruchungen sicher Stand halten.
- Slinger som står under trykk kan forårsake skader på grunn av piskebevegelser når de løsnes fra tilkoblingen. Før slanger løsnes må de fullstendig utluftes.

Plassering

- Beim Anbringen des Reinigungsgerätes außerhalb der Lackierkabine unter Verwendung von lösemittelhaltiger Reinigungsflüssigkeit ist zu beachten:
 - Ex-Zone 1 im Umkreis von 3 m um das Gerät.
 - Ex-Zone 2 im Bereich von 3 bis 5 m um das Gerät.
- Das Reinigungsgerät niemals im Bereich von Zündquellen, wie offenes Feuer, brennende Zigaretten oder nicht explosionsgeschützte elektrische Einrichtungen verwenden.

Generelt

- Lokale sikkerhetsforskrifter, forskrifter for forebyggelse av ulykker og miljøvernforskrifter må overholdes.
- Følg forskriften om tiltak for å forebygge ulykker DGUV regel 100-500.
- DGUV Information 209-046 (Lackieräume und -einrichtungen für flüssige Beschichtungsstoffe – Bauliche Einrichtungen, Brand- und Explosionsschutz, Betrieb) beachten.
- Reinigungsbürste niemals auf Lebewesen richten.

4. Bruk

Rett bruk

Das Reinigungsgerät dient der schnellen und komfortablen Reinigung von Lackierpistolen mit Fließbecher.

5. Beskrivelse

Mit dem druckluftbetriebenen Reinigungsgerät wird eine schnelle, saubere Reinigung von Lackierpistolen mit Fließbecher sichergestellt.

- Becher und Luftkappe müssen nicht abgeschraubt werden.
- Pistolenvorreinigung außen mittels Bürste
- Während der Reinigung wird die Lackierpistole mit Druckluft durchströmt, d. h. die Waschflüssigkeit dringt nicht in die Luftkanäle der Pistole ein (Verhinderung von Ablagerungen).

6. Leveransens innhold

- SATA multi clean 2
- Bruksveiledning

Etter utpakking kontrolleres

- SATA multi clean 2 beschädigt
- Leveringsomfang komplett

7. Oppbygging

7.1. SATA multi clean 2

[1-1]	Betätiging Waschzyklus	[1-8]	Reinigungsmittelbehälter
[1-2]	Betätiging Spülen	[1-9]	Türgriff (verdeckt)
[1-3]	Betätiging Blasen	[1-10]	Befestigungsschrauben für Türgriff
[1-4]	Lufttilkobling	[1-11]	Klemmfeder
[1-5]	Fußbetätiging für Reinigungsbürste	[1-12]	Tür
[1-6]	Auffangwanne	[1-13]	Arbeitsraum
[1-7]	Spülmittelbehälter		SATA multi clean 2

[1-14] Lokk
[1-15] Rengjøringsbørste

[1-16] Anschluss für Absaugung
(Dn 75 mm)

8. Tekniske data

Betegnelse	SATA multi clean 2	
Luftforbruk	140 NI/min	4,9 cfm
Rengjøringsmiddelforbruk per rengjøring:	140 ml	4,7 fl.oz.
Arbeidsdriftstrykk	4,0 bar	58 psi
Dimensjoner (bxhxd)	660 mm	26,0"
	x	x
	1.000 mm	39,4"
	x	x
	380 mm	15,0"
Vekt	33.000 g	1.164,0 oz.

9. Montering

Das Reinigungsgerät ist für den Anschluss an ortsfesten Druckluftversorgungssystemen vorgesehen.



Merk!

Je nach Druckluftqualität muss vor das Reinigungsgerät ein Wasserabscheider und ein Feinfilter installiert werden.

Krav til plasseringsstedet

- Druckluftanschluss G 1/4 oder passender Anschlussnippel muss vorhanden sein.

- Druckluftleitung mit min. 9 mm Innendurchmesser.
- Druckluftleitung muss min. 4 bar bereitstellen.
- Absaugung mit einem Durchmesser von Dn 75 mm bereitstellen.
- Plasseringsstedet må være beskyttet mot mekanisk påvirkning.

9.1. Koble til jordingsforbindelsen



Merk!

Når jordingsforbindelsen kobles til må forskrift om EX-vern og lov om arbeidervern i hvert enkelt land følges.

Bei der Aufstellung des Reinigungsgerätes muss die Auffangwanne [1-11] für die Reinigungsbehälter über die innen liegenden Erdungsleitungen mit den Anschlussklemmen verbunden werden.

Bei Verwendung von lösemittelhaltigen Reinigern muss das Reinigungsgerät durch einen Fachmann geerdet werden. Zum Anbringen eines Erdungskabels die dafür vorgesehene Bohrung verwenden.

10. Installasjon



Advarsel!

DANGER

Helsefare på grunn av giftige damper

Während dem Betrieb des Reinigungsgerätes können giftige Dämpfe der Reinigungsmittel entweichen.

→ Reinigungsgerät an eine Abluftanlage anschließen. Die Bauvorschriften des jeweiligen Einsatzlandes müssen beachtet werden.



Merk!

Før trykkluftledning kobles til apparatene må den gjøres trykkløs.

- Türgriff [1-9] und Klemmfeder [1-11] mit den Befestigungsschrauben [1-10] an Tür [1-12] montieren.
- Reinigungsgerät über die verstellbaren Standfüße ausrichten.
- Abluftanlage an Anschluss [1-16] anschließen.
- Filtermatte [3-6] einsetzen.
- Anschlussnippel an Luftanschluss [1-4] anschließen und Druckluftversorgung herstellen.
- Erdungsleitungen durch einen Fachmann mit entsprechender Feder-

scheibe und Unterlegscheibe anschließen.

- Spül- und Reinigungsmittelbehälter [1-7]/[1-8] mit frischem Reinigungsmittel zur Hälfte befüllen.
- Reinigungsmittelbehälter [1-8] links in die Auffangwanne [1-6] stellen.
- Reinigungsmittelbehälter unter den linken Anschluss in die Auffangwanne stellen.
- Spülmittelbehälter [1-7] an Doppelrohransaugung ankuppeln.
- Kugelhahn [3-5] öffnen.

11. Reguleringsdrift



Advarsel!

DANGER

Helsefare på grunn av giftige damper

Während dem Betrieb des Reinigungsgerätes können giftige Dämpfe der Reinigungsmittel entweichen.

→ Reinigungsgerät an eine Abluftanlage anschließen. Die Bauvorschriften des jeweiligen Einsatzlandes müssen beachtet werden.



Merk!

Schäden durch falsche Reinigungsmedien

Bei Verwendung von Löse- und Reinigungsmittel auf der Basis halogenisierter Kohlenwasserstoffe, wie z.B. 1,1,1-Trichlorethan und Methylen-Chlorid können am Aluminiumbecher, Pistole sowie an galvanisierten Teilen chemische Reaktionen auftreten (1,1,1-Trichlorethan mit geringen Mengen Wasser ergibt Salzsäure). Die Teile können dadurch oxydieren, im extremen Fall kann die Reaktion explosionsartig erfolgen. Nur Löse- und Reinigungsmittel verwenden, die die obengenannten Bestandteile nicht enthalten. Zur Reinigung auf keinen Fall Säure, Lauge (Basen, Abbeizer etc.) verwenden.



Merk!

Schäden durch zu wenig Reinigungsmittel

Ein Leerlaufen der Reinigungsmittelleitungen kann das Reinigungsgerät beschädigen.

→ Füllstand der Reinigungsmittelbehälter täglich kontrollieren.

**Merk!**

Um ein Überlaufen der Auffangbehälter [1-7]/[1-8] zu vermeiden, Füllstand regelmäßig prüfen und Auffangbehälter bei Bedarf entleeren.

11.1. Forberedende trinn for rengjøring**Merk!**

Medium aus der Lackierpistole nicht in das Reinigungsgerät leeren.

- Lackierpistole vollständig entleeren.
- Becherdeckel entfernen.
- Deckel [1-14] des Reinigungsgerätes öffnen.
- Kunststoffstöpsel [3-1] in den Luftanschluss der Lackierpistole mit einer leichten Drehbewegung fest einstecken.
- Lackierpistole mit Becher [2-7] mittig auf die lange Spritzdüse [2-6]/[3-2] aufsetzen.
- Mitgelieferte Federspange an Lackierpistole anlegen und Lackierpistole abziehen.
- Becherdeckel [2-2] bei entfernter Tropfsperre auf Drahtbügel [2-1]/[3-3] aufsetzen oder auf Lochblech [2-3]/[3-7] ablegen.

11.2. Äußere Vorreinigung der Lackierpistole

- Externe Absaugung einschalten.
- Reinigungsbürste [1-15] aus Halterung entnehmen.
- Reinigungsmittel durch Betätigung des Fußventils [1-5] zuführen.
- Lackierpistole mit Reinigungsbürste vorreinigen.
- Nach Vorreinigung der Lackierpistole die Reinigungsbürste in Halterung wieder einsetzen.

11.3. Reinigungsvorgang starten

- Deckel [1-14] schließen.
- Gewünschte Reinigungszeit vorwählen [1-1] (max. 3 min.) und Reinigung starten.

- Nach Beendigung des Reinigungsvorgangs Blasknopf [1-3] ca. 5 Sekunden drücken.
- Anschließend Spülknopf [1-2] ca. 5 Sekunden drücken.
- Bei ungenügender Spülung Vorgang nach ca. 30 Sekunden wiederholen und Blasknopf ca. 5 Sekunden drücken.

11.4. Spülvorgang beenden

- Deckel [1-14] öffnen.
- Lackierpistole mit Becher [2-7] von langer Spritzdüse [2-6]/[3-2] abnehmen.
- Luftdüse der Lackierpistole abschrauben und innen auf Rückstände kontrollieren, ggf. ausblasen.
- Becherdeckel [2-2] entnehmen.
- Becherdeckel auf Becher aufsetzen.
- Deckel bei Nichtbenutzung schließen.
- Ggf. externe Absaugung abschalten.

12. Vedlikehold og reparasjon



Merk!

Für Reparatur- und Wartungsarbeiten, das Reinigungsgerät drucklos schalten und vollständig entlüften.



Merk!

Bei zu starker Verschmutzung der Reinigungsmittel und einem Schmutzsumpf im Reinigungsmittelbehälter verkürzt sich die Lebensdauer der Doppelmembranpumpe und führt zum Erlöschen der Werksgarantie.

12.1. Nachfüllen und Entleeren der Auffangbehälter



Merk!

Bei jedem Nachfüllen und Entleeren der Reinigungsmittelbehälter muss die Filtermatte [3-6], (# 38042) ersetzt werden (siehe Kapitel 12.2). Durch eine neue Filtermatte verlängert sich Gebrauchsdauer des Reinigungsmittels.

- Kugelhahn [3-6] schließen.
- Auffangwanne [1-6] mit den Reinigungsmittelbehältern aus Reinigungsgerät herausfahren.
- Spülmittelbehälter [1-7] abkuppeln und entnehmen.
- Spülmittelbehälter entleeren.
- Reinigungsmittelbehälter [1-8] entnehmen.
- Reinigungsmittelbehälter entleeren.
- Spül- und Reinigungsmittelbehälter [1-7]/[1-8] mit frischem Reinigungsmittel zur Hälfte befüllen.
- Reinigungsmittelbehälter [1-8] links in die Auffangwanne [1-6] stellen.
- Reinigungsmittelbehälter unter den linken Anschluss in die Auffangwanne stellen.
- Spülmittelbehälter [1-7] an Doppelrohransaugung ankuppeln.
- Kugelhahn öffnen.

12.2. Wechsel der Filtermatte

- Lage des Drahtbügels auf dem Lochblech [3-7] markieren und entnehmen.
- Lochblech entnehmen.
- Filtermatte [3-6] entnehmen.
- Neue Filtermatte lagerichtig einsetzen (Ausstanzungen beachten!).
- Lochblech lagerichtig einsetzen.
- Drahtbügel einlegen.

13. Pleie og oppbevaring



Merk!

Skader på grunn av feil rengjøringsmidler

Durch den Einsatz von aggressiven Reinigungsmitteln kann das Reinigungsgerät beschädigt werden.

→ Ikke bruk aggressive rengjøringsmidler.

→ Bruk nøytral rengjøringsvæske med en pH-verdi på 6 – 8.

→ Ikke bruk syrer, lut, baser, lakkfjernere, uegnede regenerater eller andre aggressive rengjøringsmidler.

→ Die SATA multi clean 2 entweder nur mit wasserhaltigen oder nur mit lösemittelhaltigen Reinigungsmitteln betreiben (kein Wechselbetrieb).

Um die Funktion des Reinigungsgerätes zu gewährleisten, ist ein sorgsamer Umgang sowie regelmäßige Pflege des Produkts erforderlich. Das Reinigungsgerät in regelmäßigen Abständen reinigen und auf Dichtigkeit prüfen.

- Rand der Reinigungszelle und Gerätedeckel [1-14] auf Ablagerungen prüfen, ggf. reinigen.
- Spül- und Reinigungsmittelbehälter [1-7]/[1-8] bei Bedarf ersetzen (siehe 10.5).

14. Feil

Feil	Årsak	Løsning
Dårlig rengjøringsvirkning	Spülmiddelbehälter mit frischem rengjøringsmiddel er tom.	Spülmiddelbehälter auffüllen bzw. neuen Behälter unterstellen.
	For lavt inngangstrykk.	Arbeitsbetriebsdruck lt. Technischen Daten einstellen (siehe Kapitel 8).
	Innsugningsslange tilstoppet eller knekket.	Kontroller gjennomstrømningen i innsugningslangen.

Feil	Årsak	Løsning
For mye rengjøringsvæske, høyt forbruk av rengjøringsmiddel	For høyt inngangstrykk.	Arbeitsbetriebsdruck lt. technischen Daten einstellen (siehe Kapitel 8).

15. Kundeservice

Tilbehør, reservedeler og teknisk hjelp får du hos din SATA-forhandler.

16. Reservedeler



Merk!

Eine detaillierte Übersicht aller verfügbaren Ersatzteile sind auf der SATA Homepage zu finden (www.sata.com).

17. CE samsvarserklæring

Konformitetserklæringen som for tiden er gyldig, finner du under:



www.sata.com/downloads

Spis treści [wersja oryginalna: j. niemiecki]

1. Symbole	1	10. Instalacja	227
2. Informacje ogólne	222	11. Tryb regulacji	228
3. Wskazówki dotyczące bezpieczeństwa	223	12. Konserwacja i serwisowanie	230
4. Użytkowanie	224	13. Pielęgnacja i przechowywanie	232
5. Opis	224	14. Usterki	233
6. Zakres dostawy	225	15. Serwis	233
7. Budowa	225	16. Części zamienne	233
8. Dane techniczne	226		
9. Montaż	226		



Najpierw przeczytać!

Przed uruchomieniem należy szczegółowo zapoznać się z całą instrukcją obsługi. Przestrzegać zasad bezpieczeństwa i informacji o zagrożeniach!

Niniejszą instrukcję obsługi należy zawsze przechowywać w pobliżu produktu lub w miejscu przez cały czas ogólnodostępnym!

1. Symbole

	Ostrzeżenie! przed niebezpieczeństwem, które może prowadzić do śmierci lub ciężkich obrażeń.
	Uwaga! przed niebezpiecznymi sytuacjami, które mogą prowadzić do szkód materialnych.
	Niebezpieczeństwo wybuchu! Ostrzeżenie przed niebezpieczeństwem, które może prowadzić do śmierci lub ciężkich obrażeń.
	Wskazówka! Przydatne rady i zalecenia.

2. Informacje ogólne

Niniejsza instrukcja obsługi zawiera ważne informacje dotyczące eksploatacji produktu SATA multi clean 2, zwanego dalej myjką. W instrukcji opisano również uruchomienie, użytkowanie, konserwację i serwisowanie, pielęgnację i przechowywanie, jak również usuwanie usterek.

Grupa odbiorców

Niniejsza instrukcja jest przeznaczona dla

- specjalistów z branży malarsko-lakierniczej;
- przeszkolonego personelu wykonującego prace lakiernicze w zakładach przemysłowych i rzemieślniczych.

2.1. BHP

Należy koniecznie przestrzegać ogólnych oraz krajowych przepisów bhp i właściwych instrukcji warsztatowych i zakładowych.

2.2. Części zamienne, akcesoria i części zużywalne

Należy używać wyłącznie oryginalnych części zamiennych, akcesoriów i części zużywalnych firmy SATA. Części, które nie zostały dostarczone przez SATA, nie są sprawdzone ani zatwierdzone. Firma SATA nie ponosi odpowiedzialności za szkody spowodowane używaniem niezatwierdzonych części zamiennych, akcesoriów i części zużywalnych.

2.3. Gwarancja i odpowiedzialność

Obowiązują Ogólne Warunki Handlowe SATA oraz ewentualnie inne uzgodnienia umowne oraz aktualnie obowiązujące przepisy.

Firma SATA nie ponosi odpowiedzialności w przypadku:

- nieprzestrzegania zaleceń podanych w instrukcji obsługi,
- angażowania personelu nieposiadającego odpowiednich kwalifikacji,
- używania produktu niezgodnie z jego przeznaczeniem,
- nieużywania sprzętu ochrony indywidualnej,
- nieużywania oryginalnych akcesoriów i części zamiennych,
- wprowadzania na własną rękę zmian technicznych,
- naturalnego zużycia/ścierania się,
- nietypowych obciążeń udarowych,
- niedozwolonych prac montażowych i demontażowych.

3. Wskazówki dotyczące bezpieczeństwa

Należy zapoznać się z wszystkimi poniższymi informacjami i ich przestrzegać. Nieprzestrzeganie lub niewłaściwe przestrzeganie podanych zaleceń może doprowadzić do nieprawidłowego działania lub poważnych urazów, a nawet śmierci.

3.1. Wymagania dla personelu

Myjka pneumatyczna może być stosowana wyłącznie przez doświadczonych, wykwalifikowanych osoby i przeszkolony personel po przeczytaniu ze zrozumieniem pełnej instrukcji obsługi. Zabrania się korzystania z myjki osobom z obniżoną zdolnością reakcji spowodowaną środkami odurzającymi, alkoholem, lekami lub w inny sposób.

3.2. Sprzęt ochrony indywidualnej

W trakcie korzystania z myjki oraz podczas jej czyszczenia i konserwacji zawsze nosić atestowaną ochronę dróg oddechowych, oczu i słuchu, odpowiednie rękawice ochronne, odzież roboczą, jak również obuwie ochronne.

3.3. Stosowanie w obszarach zagrożonych wybuchem

Myjka dopuszczona została do użytkowania/przechowywania w obszarach zagrożonych wybuchem strefy Ex 1 i 2. Przestrzegać oznaczenia produktu.

3.4. Wskazówki dotyczące bezpieczeństwa

Stan techniczny

- Przed każdym użyciem poddać testowi sprawności i szczelności.
- Pod żadnym pozorem nie używać w przypadku uszkodzenia lub braku części.
- Przed każdym użyciem skontrolować i w razie potrzeby przywrócić sprawność.
- W razie uszkodzenia niezwłocznie wyłączyć i odłączyć od instalacji sprężonego powietrza.
- Pod żadnym pozorem nie przebudowywać ani nie modyfikować samowolnie pod względem technicznym.

Środki czyszczące

- Stosować wyłącznie środki czyszczące zawierające rozpuszczalniki.
- Nigdy nie stosować środków czyszczących zawierających kwasy, ługi lub benzynę.

- Nigdy nie stosować środków czyszczących na bazie węglowodorów halogenowanych.

Podłączone elementy

- Stosować wyłącznie oryginalne części zamienne i akcesoria SATA.
- Podłączone węże i przewody muszą być niezawodnie odporne na obciążenia cieplne, chemiczne i mechaniczne spodziewane podczas użytkowania myjki.
- Węże znajdujące się pod ciśnieniem mogą doprowadzić do obrażeń ciała przy odłączaniu wskutek ruchów przypominających ruch bicza. Przed odłączeniem zawsze całkowicie odpowietrzyć węże.

Miejsce ustawienia

- W przypadku montażu myjki poza kabiną lakierniczą przy stosowaniu cieczy czyszczących zawierających rozpuszczalniki należy przestrzegać następujących zasad:
 - Strefa Ex 1 w promieniu 3 m wokół urządzenia.
 - Strefa Ex 2 w obszarze od 3 do 5 m wokół urządzenia.
- Nigdy nie użytkować myjki w okolicy źródeł zapłonu, takich jak otwarty ogień, palące się papierosy lub wyposażenie elektryczne niezabezpieczone przed wybuchem.

Ogólnie

- Przestrzegać lokalnych przepisów bhp oraz przepisów dotyczących ochrony pracy i środowiska.
- Przestrzegać przepisów bhp – zasada DGUV 100-500.
- Stosować się do informacji DGUV 209-046 (Kabiny i urządzenia lakiernicze do płynnych materiałów powlekających – konstrukcje budowlane, ochrona przeciwpożarowa i przeciwwybuchowa, eksploatacja).
- Nigdy nie kierować myjki na istoty żywe.

4. Użytkowanie

Zastosowanie zgodne z przeznaczeniem

Myjka służy do szybkiego i wygodnego czyszczenia pistoletów lakierniczych z kubkiem grawitacyjnym.

5. Opis

Myjka pneumatyczna umożliwia szybkie i dokładne czyszczenie pistoletów lakierniczych z kubkiem grawitacyjnym.

- Nie jest konieczne odkręcanie kubka i głowicy.
- Wstępne czyszczenie zewnętrznych powierzchni pistoletu za pomocą szcztoki

- W trakcie czyszczenia przez pistolet lakierniczy przepływa strumień sprężonego powietrza, tzn. ciecz myjąca nie wnika w kanały powietrzne pistoletu (nie są odkładane osady).

6. Zakres dostawy

- SATA multi clean 2
- Instrukcja obsługi

Po rozpakowaniu należy sprawdzić, czy:

- SATA multi clean 2 uszkodzona
- Kompletność dostawy

7. Budowa

7.1. SATA multi clean 2

- | | | | |
|-------|---|--------|--------------------------------------|
| [1-1] | Pokrętko cyklu mycia | [1-9] | Kłamka (zakryta) |
| [1-2] | Przycisk płukania | [1-10] | Śruby mocujące kłamkę |
| [1-3] | Przycisk przedmuchiwania | [1-11] | Zaczep sprężynowy |
| [1-4] | Przyłącze powietrza | [1-12] | Drzwiczki |
| [1-5] | Przycisk nożny
szczotki do czyszczenia | [1-13] | Komora robocza
SATA multi clean 2 |
| [1-6] | Wanna ociekowa | [1-14] | Pokrywa |
| [1-7] | Pojemnik na środek do
płukania | [1-15] | Wycior |
| [1-8] | Pojemnik na płyn myjący | [1-16] | Przyłącze odsysania
(Dn 75 mm) |

8. Dane techniczne

Nazwa	SATA multi clean 2	
Zużycie powietrza	140 NI/min	4,9 cfm
Zużycie środka czyszczącego na jedno czyszczenie:	140 ml	4,7 fl.oz.
Ciśnienie robocze	4,0 bar	58 psi
Wymiary (szer. x wys. x głęb.)	660 mm	26,0"
	x	x
	1.000 mm	39,4"
	x	x
	380 mm	15,0"
Ciężar	33.000 g	1.164,0 oz.

9. Montaż

Myjka jest przeznaczona do podłączenia do stacjonarnych systemów sprężonego powietrza.



Wskazówka!

Zależnie od jakości sprężonego powietrza może być wymagane zamontowanie przed myjką separatora wody i filtra dokładnego.

Wymagania względem miejsca ustawienia

- Musi być dostępne przyłącze sprężonego powietrza G 1/4 lub pasująca złączka przyłączeniowa.
- Przewód sprężonego powietrza o średnicy wewnętrznej min. 9 mm.
- Przewód sprężonego powietrza musi dostarczać ciśnienie min. 4 bar.
- Musi być zapewnione odsysanie o średnicy Dn 75 mm.
- Miejsce ustawienia musi być chronione przed wpływem czynników mechanicznych.

9.1. Podłączanie przyłącza uziemienia



Wskazówka!



Przy montażu przyłącza uziemienia należy przestrzegać przepisów ochrony przeciwwybuchowej i przepisów w sprawie ochrony pracy obowiązujących w kraju użytkowania.

Podczas ustawiania myjki wanna ociekowa [1-11] na pojemniki na środek

czyszczący musi być połączona z zaciskami przyłączeniowymi umieszczonymi wewnątrz przewodami uziemiającymi.

W przypadku stosowania środków czyszczących zawierających rozpuszczalniki myjka musi zostać uziemiona przez wykwalifikowanego instalatora. Do podłączenia kabla uziemiającego wykorzystać przewidziany do tego celu otwór.

10. Instalacja

	Ostrzeżenie!
	
<p>Zagrożenie zdrowia spowodowane trującymi oparami Podczas eksploatacji myjki mogą ulatniać się trujące opary środków czyszczących. → Podłączyć myjkę do instalacji wywiewnej. Muszą być przestrzegane przepisy budowlane obowiązujące w kraju użytkowania.</p>	

	Wskazówka!
<p>Przed podłączeniem do urządzeń należy odłączyć przewód sprężonego powietrza od źródła ciśnienia.</p>	

- Zamontować klamkę [1-9] i zaczep sprężynowy [1-11] za pomocą śrub mocujących [1-10] na drzwiczkach [1-12].
- Wypoziomować myjkę za pomocą regulowanych stopek.
- Podłączyć instalację wywiewną do przyłącza [1-16].
- Włożyć matę filtracyjną [3-6].
- Podłączyć złączkę przyłączeniową do przyłącza powietrza [1-4] i zapewnić dopływ sprężonego powietrza.
- Zlecić podłączenie przewodów uziemiających przez wykwalifikowanego instalatora za pomocą odpowiedniej podkładki sprężystej i podkładki oporowej.
- Napęłnić do połowy pojemniki na środek do płukania i środek czyszczący [1-7]/[1-8] świeżym środkiem czyszczącym.
- Ustawić pojemnik na środek czyszczący [1-8] w wannie ociekowej [1-6] po lewej stronie.
- Ustawić pojemnik na środek czyszczący w wannie ociekowej pod lewym przyłączem.
- Wpiąć pojemnik na środek do płukania [1-7] do ssawki teleskopowej.
- Otworzyć zawór kulowy [3-5].

11. Tryb regulacji

**Ostrzeżenie!**

Zagrożenie zdrowia spowodowane trującymi oparami
Podczas eksploatacji myjki mogą ulatniać się trujące opary środków czyszczących.

→ Podłączyć myjkę do instalacji wywiewnej. Muszą być przestrzegane przepisy budowlane obowiązujące w kraju użytkowania.

**Wskazówka!**

Szkody spowodowane niewłaściwymi środkami czyszczącymi
W przypadku stosowania środków do rozpuszczania i czyszczenia na bazie halogenowanych węglowodorów, jak np. 1,1,1-trichloroetan i chlorek metylenu, na powierzchni aluminiowego kubka, pistoletu oraz galwanizowanych elementów, mogą zajść reakcje chemiczne (1,1,1-trichloroetan z niewielką ilością wody tworzy kwas solny). Wskutek tego elementy mogą ulegać utlenianiu, a w specyficznych przypadkach reakcja może mieć przebieg wybuchowy. Stosować wyłącznie środki do rozpuszczania i czyszczenia, które nie zawierają tych składników. Pod żadnym pozorem nie stosować do czyszczenia kwasów ani ługów (zasad, zmywaczy itp.).

**Wskazówka!**

Szkody spowodowane zbyt małą ilością środka czyszczącego
Opróżnienie przewodów środka czyszczącego może spowodować uszkodzenie myjki.

→ Codziennie kontrolować poziom środka czyszczącego w pojemniku.

**Wskazówka!**

Aby uniknąć przelewania się wody ociekowej [1-7]/[1-8], regularnie kontrolować poziom jej zawartości i w razie potrzeby opróżniać wannę ociekową.

11.1. Czynności przygotowawcze przed czyszczeniem

**Wskazówka!**

Nie wylewać do myjki medium z pistoletu lakierniczego.

- Całkowicie opróżnić pistolet lakierniczy.
- Zdjąć pokrywę kubka.
- Otworzyć pokrywę [1-14] myjki.
- Mocno wetknąć zatyczkę z tworzywa sztucznego [3-1] w przyłącze powietrza pistoletu lakierniczego, lekko ją wkręcając.
- Osadzić pistolet lakierniczy z kubkiem [2-7] centralnie na długiej dyszy natryskowej [2-6]/[3-2].
- Przyłożyć otrzymaną w zestawie klamrę sprężystą do pistoletu lakierniczego i ściągnąć pistolet lakierniczy.
- Osadzić pokrywę kubka [2-2] przy zdjętej blokadzie kapania na podpórce [2-1]/[3-3] lub odłożyć na blasze perforowanej [2-3]/[3-7].

11.2. Wstępne czyszczenie powierzchni zewnętrznych pistoletu lakierniczego

- Włączyć zewnętrzne odsysanie.
- Wyjąć szczotkę do czyszczenia [1-15] z mocowania.
- Doprowadzić środek czyszczący, naciskając zawór nożny [1-5].
- Przeprowadzić czyszczenie wstępne pistoletu lakierniczego za pomocą szczotki do czyszczenia.
- Po czyszczeniu wstępnym pistoletu lakierniczego ponownie umieścić szczotkę do czyszczenia w mocowaniu.

11.3. Rozpoczynanie procesu czyszczenia

- Zamknąć pokrywę [1-14].
- Nastawić wymagany czas czyszczenia [1-1] (maks. 3 min) i rozpocząć czyszczenie.
- Po zakończeniu procesu czyszczenia nacisnąć przycisk przedmuchiwania [1-3] na około 5 sekund.
- Następnie nacisnąć przycisk płukania [1-2] na około 5 sekund.
- W przypadku niedostatecznego przepłukania po upływie około 30 sekund powtórzyć proces i nacisnąć przycisk przedmuchiwania na około 5 sekund.

11.4. Kończenie procesu czyszczenia

- Otworzyć pokrywę [1-14].
- Zdjąć pistolet lakierniczy z kubkiem [2-7] z długiej dyszy natryskowej [2-6]/[3-2].
- Odkręcić dyszę powietrzną pistoletu lakierniczego i sprawdzić, czy w jej wnętrzu nie znajdują się pozostałości materiału, w razie potrzeby je wydmuchać.
- Wyjąć pokrywę kubka [2-2].
- Założyć pokrywę kubka na kubek.
- Jeśli urządzenie nie będzie dalej używane, zamknąć pokrywę.
- W razie potrzeby wyłączyć zewnętrzne odsysanie.

12. Konserwacja i serwisowanie



Wskazówka!

W celu przeprowadzenia napraw i przeglądów należy odłączyć myjkę od dopływu sprężonego powietrza i wyrównać w niej ciśnienie.



Wskazówka!

Silne zanieczyszczenie środka czyszczącego i zamulenie pojemnika na środek czyszczący przyspiesza zużycie pompy dwumembranowej i stanowi podstawę do unieważnienia gwarancji fabrycznej.

12.1. Napełnianie i opróżnianie wanny ociekowej



Wskazówka!

Po każdym napełnieniu i opróżnieniu pojemnika na środek czyszczący musi zostać wymieniona mata filtracyjna [3-6], (nr 38042) (patrz rozdział 12.2). Włożenie nowej maty filtracyjnej przedłuża okres przydatności środka czyszczącego.

- Zamknąć zawór kulowy [3-6].
- Wysunąć z myjki wannę ociekową [1-6] z pojemnikami na środek czyszczący.
- Odpiąć i wyjąć pojemnik na środek do płukania [1-7].
- Opróżnić pojemnik na środek do płukania.
- Wyjąć pojemnik na środek czyszczący [1-8].
- Opróżnić pojemnik na środek czyszczący.
- Napełnić do połowy pojemniki na środek do płukania i środek czyszczący [1-7]/[1-8] świeżym środkiem czyszczącym.
- Ustawić pojemnik na środek czyszczący [1-8] w wannie ociekowej [1-6] po lewej stronie.
- Ustawić pojemnik na środek czyszczący w wannie ociekowej pod lewym przyłączem.
- Wpiąć pojemnik na środek do płukania [1-7] do ssawki teleskopowej.
- Otworzyć zawór kulowy.

12.2. Wymiana maty filtracyjnej

- Zaznaczyć położenie podpórki na blasze perforowanej [3-7] i ją wyjąć.
- Wyjąć blachę perforowaną.
- Wyjąć matę filtracyjną [3-6].
- Włożyć nową matę filtracyjną w poprawnej pozycji (zwrócić uwagę na wycięcie!).
- Włożyć blachę perforowaną w poprawnej pozycji.
- Włożyć podstawkę.

13. Pielęgnacja i przechowywanie



Wskazówka!

Szkody spowodowane niewłaściwymi środkami czyszczącymi
Agresywne środki czyszczące mogą uszkodzić myjkę.

→ Nie stosować żadnych agresywnych środków czyszczących.

→ Stosować neutralny płyn czyszczący o wartości pH 6–8.

→ Nie stosować kwasów, ługów, zasad, zmywaczy, nieodpowiednich regeneratów ani innych agresywnych środków czyszczących.

→ Myjka SATA multi clean 2 może być używana tylko ze środkami czyszczącymi na bazie wody lub tylko ze środkami czyszczącymi zawierającymi rozpuszczalniki (nie można zmieniać raz wybranego środka czyszczącego).

Chcąc zapewnić prawidłowe działanie myjki, niezbędne jest staranne obchodzenie się z nią oraz jej regularna pielęgnacja.

Czyścić myjkę w regularnych odstępach czasu i kontrolować jej szczelność.

- Skontrolować stan brzegu komory czyszczenia i pokrywy urządzenia [1-14] i ewentualnie usunąć z niego osad.
- W razie potrzeby wymienić pojemnik na środek do płukania i pojemnik na środek czyszczący [1-7]/[1-8] (patrz 10.5).

14. Usterki

Zakłócenia	Przyczyna	Środek zaradczy
Mała skuteczność czyszczenia	Pojemnik na środek do płukania ze świeżym środkiem czyszczącym jest pusty.	Napełnić pojemnik na środek do płukania lub podstawić nowy pojemnik.
	Za niskie ciśnienie na wejściu.	Ustawić ciśnienie robocze zgodnie z danymi technicznymi (patrz rozdział 8).
	Wąż ssący niedrożny lub załamany.	Zapewnić drożność węża ssącego.
Za dużo cieczy czyszczącej, wysokie zużycie środka czyszczącego	Za wysokie ciśnienie na wejściu.	Ustawić ciśnienie robocze zgodnie z danymi technicznymi (patrz rozdział 8).

15. Serwis

Akcesoria, części zamienne i wsparcie techniczne znajdą Państwo u lokalnego przedstawiciela SATA.

16. Części zamienne

	Wskazówka!
Szczegółowy wykaz wszystkich dostępnych części zamiennych znajduje się na stronie internetowej SATA (www.sata.com).	

17. Deklaracja zgodności WE

Aktualnie obowiązująca deklaracja zgodności jest dostępna na stronie:



www.sata.com/downloads

Índice [Original: alemão]

1. Símbolos	1	10. Instalação	241
2. Informações gerais	235	11. Modo de ajuste	242
3. Notas de segurança	236	12. Manutenção e reparação	244
4. Utilização	238	13. Conservação e armaze- namento	246
5. Descrição	238	14. Avarias	247
6. Volume de fornecimento	238	15. Serviço para clientes	247
7. Estrutura	239	16. Peças sobressalentes	247
8. Dados técnicos	239		
9. Montagem	240		



Leia isto primeiro!

Antes da colocação em funcionamento, ler atentamente e na íntegra as presentes instruções de funcionamento. Respeitar as indicações de segurança e de perigo!

Guardar estas instruções de funcionamento sempre junto do produto ou num local que esteja sempre acessível a todos os operadores!

1. Simbologia

	Advertência! Contra perigos que podem levar à morte ou a lesões graves.
	Cuidado! Em situações perigosas que podem levar a danos materiais.
	Perigo de explosão! Advertência contra perigos que podem levar à morte ou a lesões graves.
	Nota! Dicas úteis e recomendações.

2. Informações gerais

As presentes instruções de funcionamento contêm informações importantes sobre o funcionamento do SATA multi clean 2, doravante designado por aparelho de limpeza. São também descritos os procedimentos de colocação em funcionamento, funcionamento, manutenção e reparação,

conservação e armazenamento, bem como de resolução de falhas.

Grupo-alvo

Este manual de instruções destina-se a

- profissionais em trabalhos de pintura e envernizamento.
- pessoal qualificado para trabalhos de pintura em empresas industriais e artesanais.

2.1. Prevenção de acidentes

Por norma, é obrigatório respeitar os regulamentos de prevenção de acidentes gerais e específicos do país, bem como as respectivas instruções de protecção operacional e da oficina.

2.2. Peças sobressalentes, de desgaste e acessórios

É fundamental usar apenas peças sobressalentes, de desgaste e acessórios da SATA. Os acessórios que não foram fornecidos pela SATA não foram verificados nem autorizados. A SATA não assume qualquer responsabilidade pelos danos causados pela utilização de peças sobressalentes, de desgaste ou por acessórios não autorizados.

2.3. Garantia e responsabilidade

São válidas as condições gerais de contrato da SATA e, se necessário, outros acordos contratuais bem as respectivas leis em vigor.

A SATA não se responsabiliza por

- inobservância do manual de instruções.
- utilização de pessoal não qualificado.
- utilização incorrecta do produto.
- não utilização de equipamento de protecção individual.
- não utilização de acessórios e peças sobressalentes originais.
- ampliações e alterações técnicas efectuadas por conta própria.
- uso natural/desgaste.
- carga de impacto atípica.
- trabalhos ilícitos de montagem e desmontagem.

3. Notas de segurança

Leia e cumpra todas as instruções apresentadas em baixo. A sua inobservância total ou parcial pode conduzir a falhas de funcionamento ou a ferimentos graves e até fatais.

3.1. Requisitos ao pessoal técnico

O aparelho de limpeza de ar comprimido destina-se exclusivamente a técnicos especializados e pessoal com a devida formação, que tenham lido e compreendido as presentes instruções de funcionamento na íntegra. Pessoas cuja capacidade de reação esteja diminuída devido a drogas, álcool, medicamentos ou de outra forma estão proibidas de manusear o aparelho de limpeza.

3.2. Equipamento de proteção individual (EPI)

Ao utilizar, limpar ou fazer a manutenção do aparelho de limpeza, usar sempre uma proteção respiratória, uma proteção ocular, uma proteção acústica, luvas de proteção adequadas, um fato de proteção e calçado de segurança.

3.3. Utilização em áreas com risco de explosão

O aparelho de limpeza está aprovado para ser utilizado/mantido em áreas potencialmente explosivas das Zonas 1 e 2. Observar a rotulagem do produto.

3.4. Notas de segurança

Estado técnico

- Submeter a um teste de estanqueidade e de funcionamento antes de cada utilização.
- Nunca usar se apresentar danos ou peças em falta.
- Verificar e, se necessário, reparar antes de cada utilização.
- Em caso de danos, colocar imediatamente fora de serviço e separar da rede de ar comprimido.
- Nunca modificar ou realizar alterações técnicas por iniciativa própria.

Meios de limpeza

- Utilizar exclusivamente agentes de limpeza com solventes.
- Nunca utilizar meios de limpeza que contenham ácidos, álcalis ou gasolina.
- Nunca utilizar meios de limpeza à base de hidrocarbonetos halogenados.

Componentes ligados

- Utilizar apenas peças sobressalentes e acessórios originais da SATA.
- As mangueiras e os tubos ligados têm de resistir em segurança aos esforços térmicos, químicos e mecânicos esperados durante o funcionamento do aparelho de limpeza.
- Ao soltar mangueiras sob pressão, estas podem causar lesões devido

a movimento tipo chicote. Purgar sempre por completo as mangueiras antes de as soltar.

Local de instalação

- Se colocar o aparelho de limpeza fora da cabine de pintura e utilizar líquido de limpeza com solventes, deve-se ter em atenção:
 - Zona explosiva 1 num raio de 3 m em volta do aparelho.
 - Zona explosiva 2 numa área de 3 a 5 m em volta do aparelho.
- Nunca utilizar o aparelho de limpeza na proximidade de fontes de ignição, tais como chamas nuas, cigarros acesos ou equipamentos elétricos sem proteção contra explosão.

Geral

- Observar as disposições de segurança, prevenção de acidentes, segurança no trabalho e proteção ambiental locais.
- Cumprir os regulamentos de prevenção de acidentes (por exemplo, a regra DGUV 100-500).
- Observar as informações DGUV 209-046 (espaços e dispositivos de pintura para materiais de revestimento líquidos – instalações estruturais, proteção contra incêndios e explosão, funcionamento).
- Nunca apontar a escova de limpeza para seres vivos.

4. Utilização

Uso correto

O aparelho de limpeza serve para limpar pistolas de pintura com caneca por gravidade de modo rápido e confortável.

5. Descrição

O aparelho de limpeza a ar comprimido garante uma limpeza rápida e eficiente de pistolas de pintura com caneca por gravidade.

- A caneca e a tampa de ar devem ser desenroscadas.
- Pré-limpeza da pistola exteriormente com escova
- Durante a limpeza, a pistola de pintura recebe ar comprimido, ou seja, o líquido de lavagem não entra nos canais de ar da pistola (evitam-se depósitos).

6. Volume de fornecimento

- SATA multi clean 2
- Instruções de funcionamento

Depois de a desembalar verificar se:

- SATA multi clean 2 danificado

- Volume de fornecimento completo

7. Estrutura

7.1. SATA multi clean 2

- | | | | |
|-------|---------------------------------------|--------|---------------------------------------|
| [1-1] | Acionamento do ciclo de lavagem | [1-9] | Punho (oculto) |
| [1-2] | Acionamento do enxaguamento | [1-10] | Parafusos de fixação do punho |
| [1-3] | Acionamento do sopro | [1-11] | Mola de aperto |
| [1-4] | Conexão de ar | [1-12] | Porta |
| [1-5] | Pedal para a escova de limpeza | [1-13] | Espaço de trabalho SATA multi clean 2 |
| [1-6] | Bacia coletora | [1-14] | Tampa |
| [1-7] | Recipiente do produto de enxaguamento | [1-15] | Escova de limpeza |
| [1-8] | Depósito para agente de limpeza | [1-16] | Ligação para aspiração (Dn 75 mm) |

8. Dados técnicos

Designação	SATA multi clean 2	
Consumo de ar	140 NI/min	4,9 cfm
Consumo de produto de limpeza por limpeza:	140 ml	4,7 fl.oz.
Pressão de serviço	4,0 bar	58 psi

Designação	SATA multi clean 2	
Dimensões (LxAxP)	660 mm	26,0"
	x	x
	1.000 mm	39,4"
	x	x
	380 mm	15,0"
Peso	33.000 g	1.164,0 oz.

9. Montagem

O aparelho de limpeza destina-se a ser ligado a sistemas fixos de fornecimento de ar comprimido.



Indicação!

Conforme a qualidade do ar comprimido, deve ser instalado um separador de água e um filtro fino à frente do aparelho de limpeza.

Requisitos relativos ao local de instalação

- Deve estar presente uma conexão de ar comprimido G 1/4 ou um bocal de conexão adequado.
- Conduta de ar comprimido com um diâmetro interno mín. de 9 mm.
- A conduta de ar comprimido deve fornecer no mín. 4 bar.
- Fornecer aspiração com um diâmetro de Dn 75 mm.
- O local de instalação deve estar protegido contra influências mecânicas.

9.1. Executar a ligação à terra



Indicação!

Ao estabelecer a ligação à terra, devem ser observadas as disposições de proteção contra explosão e as disposições de segurança no trabalho do respetivo país de operação.

Na instalação do aparelho de limpeza, a bacia coletora [1-11] do recipiente de limpeza tem de ser ligada através dos fios de ligação à terra interiores com terminais de ligação.

Em caso de utilização de produtos de limpeza com solventes, o aparelho de limpeza tem de ser ligado à terra por um técnico especializado. Para a colocação de um cabo de ligação à terra, usar o orifício previsto para o efeito.

10. Instalação



Advertência!

▲ DANGER

Perigo para a saúde devido a vapores tóxicos

Durante o funcionamento do aparelho de limpeza, podem escapar vapores tóxicos dos produtos de limpeza.

→ Ligar o aparelho de limpeza a um sistema de exaustão. Os regulamentos de construção do respetivo país de aplicação devem ser respeitados.



Indicação!

A conduta de ar comprimido tem de ser despressurizada antes da ligação aos aparelhos.

- Montar o punho [1-9] e a mola de aperto [1-11] na porta [1-12] através dos parafusos de fixação [1-10].
- Alinhar o aparelho de limpeza através dos pés de apoio ajustáveis.
- Ligar o sistema de exaustão à ligação [1-16].
- Colocar o tapete de filtragem [3-6].
- Ligar o bocal de conexão à conexão do ar [1-4] e estabelecer o fornecimento de ar comprimido.
- Os fios de ligação à terra devem ser ligados à respetiva anilha de pressão e arruela plana por um técnico especializado.
- Encher os recipientes do produto de enxaguamento e de limpeza [1-7]/[1-8] até meio com produto de limpeza fresco.
- Colocar o recipiente do produto de limpeza [1-8] à esquerda na bacia coletora [1-6].
- Colocar o recipiente do produto de limpeza por baixo da ligação esquerda na bacia coletora.
- Fixar o recipiente do produto de enxaguamento [1-7] na aspiração de tubo duplo.
- Abrir a válvula esférica [3-5].

11. Modo de ajuste



Advertência!



Perigo para a saúde devido a vapores tóxicos

Durante o funcionamento do aparelho de limpeza, podem escapar vapores tóxicos dos produtos de limpeza.

→ Ligar o aparelho de limpeza a um sistema de exaustão. Os regulamentos de construção do respetivo país de aplicação devem ser respeitados.



Indicação!

Danos devido a produtos de limpeza incorretos

No caso de utilização de solventes e produtos de limpeza à base de hidrocarbonetos halogenados como, por exemplo, 1,1,1-tricloroetano e cloreto de metileno, podem ser causadas reações químicas na caneca de alumínio, na pistola e em peças galvanizadas (1,1,1-tricloroetano com pequenas quantidades de água resulta em ácido clorídrico). Consequentemente, as peças podem oxidar e, em casos extremos, a reação pode ser explosiva. Utilizar apenas solventes e produtos de limpeza que não contenham as substâncias acima referidas. Nunca utilizar ácidos, álcalis (bases, corrosivos, etc.) para a limpeza.



Indicação!

Danos devido a quantidade insuficiente de produto de limpeza

A drenagem dos tubos de produto de limpeza podem danificar o aparelho de limpeza.

→ Controlar o nível de enchimento do recipiente do produto de limpeza diariamente.

**Indicação!**

Para evitar que o recipiente coletor [1-7]/[1-8] transborde, verificar regularmente o nível de enchimento e, se necessário, esvaziar o recipiente coletor.

11.1. Medidas preparatórias para a limpeza**Indicação!**

Não esvaziar o produto da pistola de pintura para o aparelho de limpeza.

- Esvaziar completamente a pistola de pintura.
- Remover a tampa da caneca.
- Abrir a tampa [1-14] do aparelho de limpeza.
- Fixar a tampa de plástico [3-1] na conexão do ar da pistola de pintura com um ligeiro movimento rotativo.
- Colocar a pistola de pintura com a caneca [2-7] de forma centrada no bico de pulverização comprido [2-6]/[3-2].
- Colocar as molas fornecidas na pistola de pintura e puxar o gatilho da pistola de pintura.
- Colocar a tampa da caneca [2-2] com o bloqueio antigotejamento removido no arame de fixação [2-1]/[3-3] ou na placa perfurada [2-3]/[3-7].

11.2. Pré-limpeza exterior da pistola de pintura

- Ligar a aspiração externa.
- Remover a escova de limpeza [1-15] do suporte.
- Adicionar produto de limpeza, acionando a válvula de pé [1-5].
- Efetuar a pré-limpeza da pistola de pintura utilizando a escova de limpeza.
- Após efetuar a pré-limpeza da pistola de pintura, voltar a colocar a escova de limpeza no suporte.

11.3. Iniciar o processo de limpeza

- Fechar a tampa [1-14].
- Pré-selecionar o tempo de limpeza pretendido [1-1] (máx. 3 min.) e iniciar a limpeza.
- Após a conclusão do processo de limpeza, premir o botão de sopro [1-3] durante aprox. 5 segundos.
- De seguida, premir o botão de enxaguamento [1-2] durante aprox. 5 segundos.
- Caso o enxaguamento seja insuficiente, repetir o processo após aprox. 30 segundos e premir o botão de sopro durante aprox. 5 segundos.

11.4. Concluir o processo de enxaguamento

- Abrir a tampa [1-14].
- Retirar a pistola de pintura com a caneca [2-7] do bico de pulverização comprido [2-6]/[3-2].
- Desenroscar o bico de ar da pistola de pintura, verificar se a parte de dentro tem resíduos e, se necessário, soprar.
- Retirar a tampa da caneca [2-2].
- Colocar a tampa na caneca.
- Quando não estiver a ser utilizado, fechar a tampa.
- Se necessário, desligar a aspiração externa.

12. Manutenção e reparação



Indicação!

Para trabalhos de reparação e manutenção, despressurizar e purgar completamente o aparelho de limpeza.



Indicação!

Uma forte sujidade do produto de limpeza e uma acumulação de sujidade no fundo do recipiente do produto de limpeza resultam numa redução da vida útil da bomba de membrana dupla e na perda da garantia de fábrica.

12.1. Reabastecimento e esvaziamento dos recipientes coletores



Indicação!

O tapete de filtragem [3-6] deve ser substituído em cada reabastecimento e esvaziamento dos recipientes do produto de limpeza (n.º 38042) (consultar o capítulo 12.2). O tempo de utilização do produto de limpeza aumenta em função do novo tapete de filtragem.

- Fechar a válvula esférica [3-6].
- Retirar a bacia coletora [1-6] com os recipientes do produto de limpeza do aparelho de limpeza.
- Separar e remover o recipiente do produto de enxaguamento [1-7].
- Esvaziar o recipiente do produto de enxaguamento.
- Remover o recipiente do produto de limpeza [1-8].
- Esvaziar o recipiente do produto de limpeza.
- Encher os recipientes do produto de enxaguamento e de limpeza [1-7]/[1-8] até meio com produto de limpeza fresco.
- Colocar o recipiente do produto de limpeza [1-8] à esquerda na bacia coletora [1-6].
- Colocar o recipiente do produto de limpeza por baixo da ligação esquerda na bacia coletora.
- Fixar o recipiente do produto de enxaguamento [1-7] na aspiração de tubo duplo.
- Abrir a válvula esférica.

12.2. Substituição do tapete de filtragem

- Marcar a posição do arame de fixação na placa perfurada [3-7] e remover.
- Remover a placa perfurada.
- Retirar o tapete de filtragem [3-6].
- Colocar o novo tapete de filtragem na posição adequada (ter em atenção as ranhuras!).
- Colocar a placa perfurada tendo em atenção a posição correta.
- Colocar o arame de fixação.

13. Conservação e armazenamento



Indicação!

Danos devido a produtos de limpeza incorretos

A utilização de produtos de limpeza agressivos pode causar danos no aparelho de limpeza.

- Não utilizar produtos de limpeza agressivos.
- Utilizar líquidos de limpeza neutros com um valor de pH de 6 – 8.
- Não utilizar ácidos, álcalis, bases, corrosivos, regeneradores inadequados ou outros produtos de limpeza agressivos.
- O SATA multi clean 2 só pode ser operado com um ou o outro: ou com produtos de limpeza à base de água ou que contenham solventes (não alternar).

Para garantir o funcionamento do aparelho de limpeza, este deve ser manuseado com cuidado e sujeito a cuidados de conservação regulares. Limpar o aparelho de limpeza em intervalos regulares e verificar a sua estanqueidade.

- Verificar a membrana da célula de limpeza e da tampa do aparelho [1-14] quanto a depósitos e, se necessário, limpar.
- Se necessário, substituir os recipientes do produto de limpeza e de enxaguamento [1-7]/[1-8] (consultar 10.5).

14. Avarias

Falha	Causa	Ajuda
Fracá eficácia de limpeza	O recipiente do produto de enxaguamento com produto de limpeza fresco está vazio. de limpeza limpo está vazio.	Encher o recipiente do produto de enxaguamento ou colocar um novo recipiente.
	Pressão de entrada demasiado reduzida.	Ajustar a pressão de funcionamento conforme os dados técnicos (consultar o capítulo 8).
	Mangueira de sucção obstruída ou dobrada.	Assegurar a continuidade da mangueira de sucção.
Demasiado líquido de limpeza, elevado consumo de produto de limpeza	Pressão de entrada demasiado elevada.	Ajustar a pressão de funcionamento conforme os dados técnicos (consultar o capítulo 8).

15. Serviço para clientes

Os acessórios, as peças sobressalentes e o suporte técnico são fornecidos pelo seu representante SATA.

16. Peças sobressalentes

 Indicação!
Está disponível um resumo detalhado de todas as peças sobressalentes disponíveis na página inicial da SATA (www.sata.com).

17. Declaração de conformidade CE

Poderá encontrar a declaração de conformidade atualmente em vigor em:



www.sata.com/downloads

Index conținut [versiunea originală: germană]

1. Simboluri	1	10. Instalarea.....	255
2. Informații generale.....	249	11. Regimul de reglaj	256
3. Indicații privind siguranța.....	250	12. Întreținerea curentă și întreținerea generală	258
4. Utilizare	252	13. Îngrijirea și depozitarea	259
5. Descriere	252	14. Defecțiuni	260
6. Setul de livrare	252	15. Serviciul asistență clienți	260
7. Asamblarea	253	16. Piese de schimb	260
8. Date tehnice	253		
9. Montarea	254		



Mai întâi, citești textul!

Înainte de punerea în funcțiune, citești în întregime și riguros acest manual de utilizare. Respectați indicațiile de securitate și de pericol!

Păstrați întotdeauna acest manual de utilizare în preajma produsului sau într-un loc care este accesibil pentru oricine în orice moment!

1. Simboluri

	Avertizare! Împotriva pericolului, care poate cauza moartea sau răni grave.
DANGER	
	Precauție! Împotriva situației periculoase, care poate cauza daune materiale.
NOTICE	
	Pericol de explozie! Avertizare împotriva pericolului, care poate cauza moartea sau răni grave.
	Indicație! Sfaturi și recomandări utile.

2. Informații generale

Acest manual de utilizare conține informații importante pentru exploatarea SATA multi clean 2, denumit în cele ce urmează aparat de curățare. De asemenea, sunt descrise punerea în funcțiune, exploatarea, întreținerea curentă și întreținerea generală, îngrijirea și depozitarea, precum și remedierea defecțiunilor.

Personalul vizat

Aceste instrucțiuni de utilizare sunt destinate

- personalului de specialitate care desfășoară activități de vopsire și lăcuire.
- personalului calificat pentru activități de lăcuire din sectorul industrial și artizanal.

2.1. Prevenirea accidentelor

În toate cazurile, se vor respecta prescripțiile generale, precum și cele naționale de prevenire a accidentelor și instrucțiunile corespunzătoare de protecție în atelier și în întreprindere.

2.2. Componente de schimb, auxiliare și în caz de uzură

În principal, se vor utiliza numai componente de schimb, auxiliare și în caz de uzură originale de la SATA. Componentele auxiliare care nu se livrează de către SATA nu sunt nici verificate și nici aprobate. În caz de deteriorări cauzate de componente de schimb, auxiliare și de uzură care nu sunt aprobate, SATA nu își asumă nicio răspundere.

2.3. Performanța și răspunderea

Sunt valabile Condițiile Comerciale Generale ale SATA și, după caz, alte convenții contractuale, precum și legile respectiv valabile.

SATA nu își asumă nicio răspundere în cazul

- nerespectării instrucțiunilor de utilizare.
- utilizării de către personal necalificat.
- utilizării necorespunzătoare a produsului.
- neutilizării echipamentului de protecție personală.
- neutilizării componentelor auxiliare sau de schimb originale.
- reconfigurărilor efectuate din proprie inițiativă sau al modificărilor de natură tehnică.
- uzurii naturale / deteriorării.
- șocurilor determinate de utilizarea atipică.
- activităților de asamblare și demontare nepermise.

3. Indicații privind siguranța

Se vor citi și respecta toate indicațiile de mai jos. Nerespectarea sau implementarea eronată a acestora poate conduce la defecțiuni de funcționare sau poate provoca răni grave și chiar decesul.

3.1. Cerințe impuse personalului

Utilizarea aparatului de curățare acționat cu aer comprimat este permisă numai specialiștilor experimentați și personalului instruit, care au citit complet și au înțeles acest manual de utilizare. Persoanelor a căror capacitate de reacție este diminuată de droguri, alcool, medicamente sau în alt mod le este interzis să lucreze cu aparatul de curățare.

3.2. Echipamentul individual de protecție (EIP)

În cazul utilizării aparatului de curățare, precum și al curățării și întreținerii curente, purtați întotdeauna mască de protecție, apărătoare pentru ochi și căști antiacustice avizate, mănuși de protecție adecvate, îmbrăcăminte de lucru, precum și încălțăminte de siguranță.

3.3. Utilizarea în medii cu potențial exploziv

Aparatul de curățare este avizat pentru utilizarea/păstrarea în medii cu potențial exploziv, zonele Ex 1 și 2. Se va avea în vedere identificatorul produsului.

3.4. Indicații privind siguranța

Starea tehnică

- Supuneți înainte de fiecare folosire unui test de funcționare și de etanșeitate.
- Nu puneți niciodată în funcțiune dacă este deteriorat sau dacă are piese lipsă.
- Verificați înainte de fiecare folosire și reparați, după caz.
- Scoateți imediat din funcțiune în caz de deteriorare și detașați de la rețeaua de aer comprimat.
- Nu efectuați niciodată conversii constructive abuzive sau modificări tehnice.

Medii de curățare

- Utilizați exclusiv curățătoare care conțin solvenți.
- Nu utilizați niciodată medii de curățare care conțin acizi, baze sau benzină.
- Nu utilizați niciodată medii de curățare pe bază de hidrocarburi halogenate.

Componente racordate

- Utilizați exclusiv piesele de schimb, respectiv accesorii originale SATA.
- Furtunurile și conductele racordate trebuie să reziste în timpul funcționării aparatului de curățare la solicitările termice, chimice și mecanice așteptate.

- Furtunurile aflate sub presiune pot provoca vătămări la desprindere, din cauza mișcărilor bruște necontrolate. Aerisiți întotdeauna furtunurile complet înainte de desfacere.

Locul de instalare

- La atașarea aparatului de curățare în afara cabinei de vopsire în condițiile utilizării lichidelor de curățare care conțin solvenți, se va avea în vedere:
 - Zona Ex 1 pe o rază de 3 m în jurul aparatului.
 - Zona Ex 2 într-o zonă de 3 până la 5 m în jurul aparatului.
- Nu utilizați niciodată aparatul de curățare în zona surselor de aprindere, cum sunt focul deschis, țigarele aprinse sau dispozitivele electrice neprotejate la explozie.

Generalități

- Respectați prescripțiile de securitate, de prevenire a accidentelor, de protecție a muncii și de protecție a mediului.
- Respectați prescripțiile de prevenire a accidentelor regulamentul DGUV 100-500.
- Respectați informația DGUV 209-046 (camerele și dispozitivele de vopsire pentru materiale de acoperire – dispozitive constructive, protecție la incendiu și la explozie, exploatare).
- Nu îndreptați niciodată peria de curățare spre ființe.

4. Utilizare

Utilizarea conform destinației prevăzute

Aparatul de curățare servește la curățarea rapidă și confortabilă a pistoalelor de vopsire cu pahar de lichide.

5. Descriere

Cu aparatul de curățare acționat cu aer comprimat este asigurată o curățare rapidă, curată a pistoalelor de vopsire cu pahar de lichide.

- Paharul și capacul de ventilație nu trebuie să fie deșurubate.
- Precurățarea pistolului la exterior prin intermediul periei
- Pe parcursul curățării pistolul de vopsire este parcurs de aer comprimat, de aceea nu ajunge lichidul de spălare în canalele de aer ale pistolului (împiedicarea depunerilor).

6. Setul de livrare

- SATA multi clean 2
- Manual de utilizare

După scoaterea din ambalaj se vor verifica următoarele:

- SATA multi clean 2 deteriorat
- Pachetul de livrare complet

7. Asamblarea

7.1. SATA multi clean 2

- | | |
|--|--|
| [1-1] Acționare ciclu de spălare | [1-10] Șuruburi de fixare pentru mânerul de ușă |
| [1-2] Acționare spălare | [1-11] Arc de strângere |
| [1-3] Acționare suflare | [1-12] Ușă |
| [1-4] Racord de aer | [1-13] Spațiu de lucru SATA multi clean 2 |
| [1-5] Acționare de picior pentru peria de curățare | [1-14] Capac |
| [1-6] Vană de captare | [1-15] Perie de curățare |
| [1-7] Recipient de detergent | [1-16] Racord pentru sistemul de aspirare (Dn 75 mm) |
| [1-8] Recipient cu soluție de curățare | |
| [1-9] Mâner de ușă (acoperit) | |

8. Date tehnice

Denumire	SATA multi clean 2	
Consum de aer	140 NI/min	4,9 cfm
Consum de agent de curățare per curățare:	140 ml	4,7 fl.oz.
Presiune de lucru	4,0 bar	58 psi

Denumire	SATA multi clean 2	
Dimensiune (LxHxl)	660 mm	26,0"
	x	x
	1.000 mm	39,4"
	x	x
	380 mm	15,0"
Masa	33.000 g	1.164,0 oz.

9. Montarea

Aparatul de curățare este prevăzut pentru racordare la un sistem de alimentare cu aer comprimat cu amplasament fix.



Indicație!

În funcție de calitatea aerului comprimat înainte de aparatul de curățare trebuie să fie instalat un decantor de apă și un filtru fin.

Cerințe asupra locului de instalare

- Trebuie să fie prezent racordul pentru aer comprimat G 1/4 sau niplul de racordare potrivit.
- Conducta de aer comprimat cu diametrul interior min. 9 mm.
- Conducta de aer comprimat trebuie să aprovizioneze min. 4 bari.
- Pregătiți sistemul de aspirare cu un diametru de Dn 75 mm.
- Locul de instalare trebuie să fie protejat împotriva influențelor mecanice.

9.1. Racordarea conexiunii de legare la pământ



Indicație!

La montarea unui racord de pământare trebuie să fie respectate prescripțiile de protecție Ex și prescripțiile de protecție a muncii din țara respectivă.

La instalarea aparatului de curățare trebuie să fie conectată vana de captare [1-11] pentru recipientul de curățare prin conductorii de pământare aflați în interior cu bornele de racord.

În cazul utilizării detergenților care conțin solvenți, aparatul de curățare trebuie să fie pământat de un specialist. Pentru montarea unui cablu de legare la pământ, utilizați orificiul prevăzut special.

10. Instalarea



Avertisment!

DANGER

Pericol asupra sănătății cauzat de vaporii toxici

Pe parcursul funcționării aparatului de curățare este posibilă emanarea de vapori toxici ai detergenților.

→ Racordați aparatul de curățare la o instalație de aer uzat. Prescripțiile constructive ale respectivei țări trebuie să fie respectate.



Indicație!

Conducta de aer comprimat trebuie să fie depresurizată înainte de racordarea la aparate.

- Montați mânerul de ușă [1-9] și arcul de strângere [1-11] cu șuruburile de fixare [1-10] la ușă [1-12].
- Aliniați aparatul de curățare prin picioarele suport reglabile.
- Racordați instalația de aer uzat la racordul [1-16].
- Introduceți stratul de filtrare [3-6].
- Racordați niplul de racordare la racordul pentru aer [1-4] și realizați alimentarea cu aer comprimat.
- Dispuneți racordarea conductorilor de pământare unui specialist cu șaiba elastică și șaiba corespunzătoare.
- Umpleți recipientul de detergent și cel cu soluție de curățare [1-7]/[1-8] cu detergent proaspăt până la jumătate.
- Poziționați recipientul cu soluție de curățare [1-8] la stânga în vana de captare [1-6].
- Poziționați recipientul cu soluție de curățare sub racordul din stânga în vana de captare.
- Cuplați recipientul de detergent [1-7] la sistemul de aspirare cu tub dublu.
- Deschideți robinetul cu bilă [3-5].

11. Regimul de reglaj



Avertisment!



Pericol asupra sănătății cauzat de vaporii toxici

Pe parcursul funcționării aparatului de curățare este posibilă emanarea de vapori toxici ai detergenților.

→ Racordați aparatul de curățare la o instalație de aer uzat. Prescripțiile constructive ale respectivei țări trebuie să fie respectate.



Indicație!

Pagube cauzate de fluide de curățare greșite

La utilizarea solvenților și detergenților pe bază de hidrocarburi halogenate, ca de ex. 1,1,1-triclorețan și clorură de metil pot apărea la paharul din aluminiu, pistoale, precum și la piesele galvanizate reacții chimice (1,1,1-triclorețan cu cantități reduse de apă rezultă acid clorhidric). Ca urmare, piesele pot oxida, în caz extrem se poate realiza reacția explozivă. Utilizați numai solvenți și detergenți, care nu conțin componentele menționate mai sus. Pentru curățare nu utilizați în niciun caz acid, soluție bazică (baze, agenți de decapare etc.).



Indicație!

Pagube cauzate de prea puțin detergent

O golire prin funcționare a conductelor cu detergent poate deteriora aparatul de curățare.

→ Controlați zilnic nivelul de umplere al recipientului cu soluție de curățare.

**Indicație!**

Pentru a evita revărsarea recipientului de captare [1-7]/[1-8], verificați regulat nivelul de umplere și goliți recipientul de captare, dacă este necesar.

11.1. Pașii pregătitori pentru curățare**Indicație!**

Nu goliți fluidul din pistolul de vopsire în aparatul de curățare.

- Goliți complet pistolul de vopsire.
- Îndepărtați capacul paharului.
- Deschideți capacul [1-14] aparatului de curățare.
- Introduceți ferm dopul din plastic [3-1] în racordul pentru aer al pistolului de vopsire cu o mișcare ușoară de rotație.
- Așezați pistolul de vopsire cu pahar [2-7] central pe duza lungă de stropire [2-6]/[3-2].
- Amplasați etrierul cu arc din pachetul de livrare la pistolul de vopsire și desprindeți pistolul de vopsire.
- Așezați capacul paharului [2-2] la dispozitivul de blocare a picurării îndepărtat pe colierul de sârmă [2-1]/[3-3] sau depuneți-l pe tabla perforată [2-3]/[3-7].

11.2. Precurățare exterioară a pistolului de vopsire

- Conectați sistemul de aspirare extern.
- Extrageți peria de curățare [1-15] din suport.
- Alimentați cu detergentul prin acționarea supapei de picior [1-5].
- Precurățați pistolul de vopsire cu peria de curățare.
- După precurățarea pistolului de vopsire introduceți din nou peria de curățare în suport.

11.3. Pornirea procesului de curățare

- Închideți capacul [1-14].

- Preselecți timpul de curățare dorit [1-1] (max. 3 min.) și porniți curățarea.
- După încheierea procesului de curățare apăsați butonul de suflare [1-3] aprox. 5 secunde.
- Apoi apăsați butonul de spălare [1-2] aprox. 5 secunde.
- La spălarea insuficientă repetați procesul după aprox. 30 secunde și apăsați butonul de suflare aprox. 5 secunde.

11.4. Încheierea procesului de spălare

- Deschideți capacul [1-14].
- Desprindeți pistolul de vopsire cu pahar [2-7] de la duza lungă de stro-pire [2-6]/[3-2].
- Deșurubați duza de aer a pistolului de vopsire și controlați la interior cu privire la resturi, după caz, suflați-o.
- Extrageți capacul paharului [2-2].
- Așezați capacul paharului pe pahar.
- Închideți capacul la neutilizare.
- După caz, deconectați sistemul de aspirare extern.

12. Întreținerea curentă și întreținerea generală



Indicație!

Pentru lucrările de reparație și de întreținere curentă depresurizați aparatul de curățare și aerisiți-l complet.



Indicație!

La o murdărire prea puternică a detergentului și o baltă de murdărie în recipientul cu soluție de curățare se scurtează durata de serviciu a pompei cu membrană dublă și duce la pierderea garanției din fabrică.

12.1. Completarea și golirea recipientului de captare



Indicație!

La fiecare completare și golire a recipientului cu soluție de curățare trebuie să fie înlocuit stratul de filtrare [3-6], (# 38042) (a se vedea capitolul 12.2). Printr-un nou strat de filtrare se prelungește durata de folosire a detergentului.

- Închideți robinetul cu bilă [3-6].
- Extrageți vana de captare [1-6] cu recipientele cu soluție de curățare

din aparatul de curățare.

- Decupați și extrageți recipientul cu detergent [1-7].
- Goliți recipientul cu detergent.
- Extrageți recipientul cu soluție de curățare [1-8].
- Goliți recipientul cu soluție de curățare.
- Umpleți recipientul de detergent și cel cu soluție de curățare [1-7]/[1-8] cu detergent proaspăt până la jumătate.
- Poziționați recipientul cu soluție de curățare [1-8] la stânga în vana de captare [1-6].
- Poziționați recipientul cu soluție de curățare sub racordul din stânga în vana de captare.
- Cuplați recipientul de detergent [1-7] la sistemul de aspirare cu tub dublu.
- Deschideți robinetul cu bilă.

12.2. Schimbarea stratului de filtrare

- Marcați poziția colierului de sârmă de pe tabla perforată [3-7] și extrageți-l.
- Extrageți tabla perforată.
- Extrageți stratul de filtrare [3-6].
- Introduceți în poziție corectă noul strat de filtrare (aveți în vedere ștanțările!).
- Introduceți în poziție corectă tabla perforată.
- Așezați în poziție colierul de sârmă.

13. Îngrijirea și depozitarea



Indicație!

Pagube cauzate de detergenți greșiți

Utilizarea unor detergenți agresivi poate deteriora aparatul de curățare.

→ Nu utilizați agenți de curățare agresivi.

→ Utilizați un lichid de curățare neutru cu valoarea pH de 6 – 8.

→ Nu utilizați acizi, leșii, agenți bazici, agenți de decapare, agenți neadecvați de regenerare sau alți agenți agresivi de curățare.

→ Exploatați SATA multi clean 2 fie numai cu detergenți care conțin apă sau numai cu detergenți care conțin solvenți (niciun regim alternant).

Pentru a asigura funcționarea aparatului de curățare, este necesar ca manevrarea să se desfășoare cu precauție, precum și o îngrijire regulată a produsului.

Curățați aparatul de curățare la intervale regulate și verificați etanșeitatea acestora.

- Verificați, după caz, curățați marginea celulei de curățare și capacul aparatului [1-14] cu privire la depuneri.
- Dacă este necesar, înlocuiți recipientul cu detergent și cu soluție de curățare [1-7]/[1-8] (a se vedea 10.5).

14. Defecțiuni

Defecțiunea	Cauză	Remediere
Efect de curățare nesatisfăcător	Recipientul cu detergent cu detergent proaspăt este gol. detergent este gol.	Umpleți recipientul cu detergent, resp. așezați dedesubt recipientul nou.
	Presiunea de intrare prea scăzută.	Reglați presiunea regimului de lucru conf. datelor tehnice (a se vedea capitolul 8).
	Furtunul de aspirare înfundat sau îndoit.	Asigurați permisivitatea furtunului de aspirare.
Prea mult lichid de curățare, consum ridicat de detergent	Presiunea de intrare prea ridicată.	Reglați presiunea regimului de lucru conf. datelor tehnice (a se vedea capitolul 8).

15. Serviciul asistență clienți

Accesorii, piese de schimb și suport tehnic se pot primi de la comerciantul dumneavoastră SATA.

16. Piese de schimb

 Indicație!
O vedere de ansamblu detaliată a tuturor pieselor de schimb disponibile se găsește pe pagina de internet SATA (www.sata.com).

17. Declarație de conformitate CE

Declarația de conformitate valabilă actual o găsiți la:



www.sata.com/downloads

Содержание [язык оригинала: немецкий]

1. Символы.....1	10. Установка оборудования ..269
2. Общая информация264	11. Нормальная эксплуатация.....270
3. Указания по технике безопасности265	12. Техническое обслуживание и ремонт273
4. Применение267	13. Уход и хранение274
5. Описание267	14. Неисправности.....275
6. Комплект поставки.....267	15. Сервисная служба275
7. Конструкция267	16. Запчасти.....275
8. Технические характеристики268	
9. Монтаж268	



Прочеть прежде чем приступить к работе!

Перед вводом в эксплуатацию внимательно прочесть данное руководство по эксплуатации. Соблюдать указания по технике безопасности и указания на опасности!

Данное руководство по эксплуатации необходимо всегда хранить вблизи изделия или в месте, всегда доступном для персонала!

1. Символы

	Предупреждение! об опасности, которая может привести к летальному исходу или получению тяжелых травм.
	Осторожно! опасная ситуация, которая может привести к материальному ущербу.
	Опасность взрыва! Предупреждение об опасности, которая может привести к летальному исходу или получению тяжелых травм.
	Указание! Полезные советы и рекомендации.

2. Общая информация

В данном руководстве по эксплуатации содержится важная информация об эксплуатации устройства SATA multi clean 2, далее – устройство для очистки. Кроме того, в нем описываются ввод в эксплуатацию, эксплуатация, техническое обслуживание и ремонт, уход и хранение, а также устранение неисправностей.

Целевая группа

Настоящее руководство по эксплуатации предназначено для

- Профессиональных маляров и лакировщиков.
- Обученного персонала для малярно-покрасочных работ на промышленных и ремесленных предприятиях.

2.1. Предотвращение несчастных случаев

Необходимо соблюдать общие, а также национальные правила по предотвращению несчастных случаев и соответствующие инструкции по технике безопасности.

2.2. Запасные части, принадлежности, быстроизнашивающиеся детали

К использованию разрешены только оригинальные запасные части, принадлежности, быстроизнашивающиеся детали SATA. Комплектующие, поставляемые не фирмой SATA, не являются проверенными и разрешенными к использованию. Фирма SATA не несет ответственности за повреждения, возникшие в результате использования не допущенных запасных частей, принадлежностей, быстроизнашивающихся деталей.

2.3. Гарантийные обязательства и ответственность

Законную силу имеют Общие условия заключения сделок SATA и в случае необходимости другие договорные обязательства, а также действующие законы.

Гарантийные обязательства и ответственность фирмы SATA прекращаются в следующих случаях:

- Несоблюдение положений руководства по эксплуатации.
- Выполнение работ неквалифицированным персоналом.
- Ненадлежащее использование продукции.
- Неиспользование средств индивидуальной защиты.
- Использование неоригинальных запасных частей и комплектующих.

- Внесение самовольных изменений в конструкцию оборудования.
- Естественный износ/износ.
- Нетипичная для применения по назначению ударная нагрузка.
- Недопустимое выполнение работ по монтажу / демонтажу.

3. Указания по технике безопасности

Прочсть и соблюдать все приведенные ниже указания. Несоблюдение или ненадлежащее выполнение этих указаний может повлечь за собой неисправности, способные стать причиной серьезных травм вплоть до смерти.

3.1. Требования к персоналу

Пневматическое устройство для очистки может применяться только опытными специалистами и проинструктированным персоналом, которые полностью прочли данное руководство по эксплуатации и поняли его содержание. Лицам, у которых скорость реакции снижена вследствие воздействия наркотических веществ, алкоголя, лекарственных препаратов или других средств, запрещено работать с устройством для очистки.

3.2. Средства индивидуальной защиты (СИЗ)

При применении устройства для очистки, а также при его очистке и техническом обслуживании необходимо всегда использовать средства защиты органов дыхания, зрения и слуха, подходящие защитные перчатки, рабочую одежду, а также защитную обувь.

3.3. Использование во взрывоопасных областях

Устройство для очистки можно применять/хранить во взрывоопасных зонах класса 1 и 2. Необходимо учитывать маркировку изделия.

3.4. Указания по технике безопасности

Техническое состояние

- Перед каждым применением необходимо выполнять проверку функционирования и герметичности.
- Запрещается вводить устройство в эксплуатацию в случае повреждения или отсутствия деталей.
- Перед каждым применением необходимо проверять состояние устройства и при необходимости ремонтировать.

- В случае повреждений немедленно прекратите эксплуатацию устройства для очистки и отсоедините его от сети сжатого воздуха.
- Категорически запрещено вносить конструктивные или технические изменения.

Моющие средства

- Используйте только содержащие растворители чистящие средства.
- Запрещено применять моющие средства, содержащие кислоты, щелочи или бензин.
- Запрещено применять моющие средства на основе галогенированных углеводородов.

Подключенные компоненты

- Допускается использовать только оригинальные запасные части и принадлежности SATA.
- Подключенные шланги и провода должны соответствовать термическим, химическим и механическим нагрузкам, ожидаемым при эксплуатации устройства для очистки.
- В случае отсоединения находящихся под давлением шлангов их хлестообразные движения могут привести к травмам. Перед отсоединением необходимо всегда удалять весь воздух из шлангов.

Место установки

- При установке устройства для очистки вне покрасочной камеры с применением жидкого моющего средства, содержащего растворитель, необходимо соблюдать следующее:
 - взрывоопасная зона 1 в радиусе 3 м вокруг устройства,
 - взрывоопасная зона 2 в радиусе 3 – 5 м вокруг устройства.
- Категорически запрещено использовать устройство для очистки вблизи источников воспламенения, таких как открытый огонь, горящие сигареты и невзрывозащищенные электрические устройства.

Общие положения

- Необходимо соблюдать местные предписания по технике безопасности, предупреждению несчастных случаев, охране труда и окружающей среды.
- Необходимо соблюдать правила предупреждения несчастных случаев, например, регламент 100 -500 Немецкого федерального ведомства государственного страхования от несчастных случаев (DGUV).
- Учитывайте требования информационного документа DGUV 209-046 (Помещения и устройство для окраски жидкими лакокрасочны-

ми материалами – конструктивные средства, защита от возгорания и взрывов, эксплуатация).

- Категорически запрещено направлять чистящую щетку на людей и животных.

4. Применение

Использование по назначению

Устройство для очистки предназначено для быстрой и удобной очистки покрасочных пистолетов с проточным стаканом.

5. Описание

Пневматическое устройство для очистки обеспечивает быструю и чистую очистку покрасочных пистолетов с проточным стаканом.

- Стакан и воздушный колпачок при этом снимать не требуется.
- Предварительная очистка пистолета возможна при помощи щетки
- Во время очистки сжатый воздух продувает пистолет, т. е. моющая жидкость не проникает в воздушные каналы пистолета (что препятствует образованию отложений).

6. Комплект поставки

- SATA multi clean 2
- Руководство по эксплуатации

После распаковки проверить следующие моменты:

- SATA multi clean 2 повреждено
- Поставка комплектна

7. Конструкция

7.1. SATA multi clean 2

- | | | | |
|-------|-------------------------|-------|---------------------|
| [1-1] | Включение цикла очистки | [1-3] | Включение продувки |
| [1-2] | Включение промывки | [1-4] | Подключение воздуха |

[1-5]	Педаль включения чистящей щетки	[1-11]	Зажимная пружина
[1-6]	Улавливающий поддон	[1-12]	Дверь
[1-7]	Емкость для моющего средства	[1-13]	Рабочая зона SATA multi clean 2
[1-8]	Резервуар для очистительных средств	[1-14]	Крышка
[1-9]	Дверная ручка (скрыта)	[1-15]	Щетка для очистки
[1-10]	Винты крепления дверной ручки	[1-16]	Штуцер для вытяжки (Dn 75 мм)

8. Технические характеристики

Обозначение	SATA multi clean 2	
Расход воздуха	140 NI/min	4,9 cfm
Расход чистящего средства на один цикл очистки:	140 ml	4,7 fl.oz.
Рабочее давление	4,0 bar	58 psi
Размеры (ШxВxГ)	660 mm	26,0"
	x	x
	1.000 mm	39,4"
	x	x
	380 mm	15,0"
Вес	33.000 g	1.164,0 oz.

9. Монтаж

Устройство для очистки предназначено для подключения к стационарным пневматическим системам.



Указание!

В зависимости от качества сжатого воздуха в систему до устройства очистки необходимо установить влагоотделитель и фильтр тонкой очистки.

Требования к месту установки

- Необходимо наличие штуцера для подачи сжатого воздуха G 1/4 или подходящего соединительного ниппеля.
- Пневматическая линия с внутренним диаметром мин. 9 мм.

- Пневматическая линия должна обеспечивать не менее 4 бар.
- Обеспечьте вытяжку с диаметром Dn 75 мм.
- Место установки должно быть защищено от механических воздействий.

9.1. Подключение заземляющего провода



Указание!

При установке заземляющего провода должны соблюдаться предписания по взрывозащите и охране труда, действующие в стране установки оборудования.

При установке устройства для очистки необходимо соединить улавливающий поддон [1-11] для резервуаров при помощи расположенных внутри заземляющих проводов с соединительными клеммами. При применении очистителей, содержащих растворители, устройство для очистки должно быть заземлено специалистом. Для установки заземляющего кабеля используйте предусмотренное для него отверстие.

10. Установка оборудования



Предупреждение!

▲ DANGER

Опасность для здоровья из-за ядовитых паров
Во время эксплуатации устройства для очистки моющие средства могут выделять ядовитые пары.

→ Подключите устройство для очистки к вытяжной установке. Необходимо учитывать строительные правила страны, в которой используется устройство.



Указание!

Перед подключением устройства необходимо отключить от давления пневматическую линию.

- Установите на двери [1-12] ручку [1-9] и зажимную пружину [1-11] при помощи крепежных винтов [1-10].
- Выровняйте устройство для очистки при помощи регулируемых ножек.
- Подключите вытяжную установку к патрубку [1-16].

- Установите фильтрующую прокладку [3-6].
- Подключите соединительный ниппель к разъему для подачи воздуха [1-4] и обеспечьте подачу сжатого воздуха.
- Специалист должен подключить заземляющие провода при помощи подходящей пружинной шайбы и подкладной шайбы.
- Заполните емкость для моющего и чистящего средства [1-7]/[1-8] наполовину свежим средством.
- Поставьте емкость с чистящим средством [1-8] слева в улавливающий поддон [1-6].
- Емкость с чистящим средством должна находиться под левым патрубком в поддоне.
- Подключите емкость с моющим средством [1-7] к двухтрубной всасывающей системе.
- Откройте шаровой кран [3-5].

11. Нормальная эксплуатация



Предупреждение!

▲ DANGER

Опасность для здоровья из-за ядовитых паров

Во время эксплуатации устройства для очистки моющие средства могут выделять ядовитые пары.

→ Подключите устройство для очистки к вытяжной установке. Необходимо учитывать строительные правила страны, в которой используется устройство.

**Указание!****Ущерб из-за неподходящих чистящих средств**

При использовании растворителей и чистящих средств на основе галогенированных углеводов, таких как 1,1,1-трихлорэтан и метилхлорид, возможны химические реакции с алюминиевым стаканом, пистолетом и гальванизированными деталями (1,1,1-трихлорэтан с небольшими количествами воды образует соляную кислоту). В результате возможно окисление деталей, а в экстремальных случаях – взрывообразная реакция. Используйте только моющие и чистящие средства, не содержащие указанные выше компоненты. Ни в коем случае не используйте для очистки кислоты и щелочи (основания, травильные растворы и т. п.).

**Указание!****Ущерб из-за недостаточного количества моющих средств**

В случае опорожнения линий с моющим средством возможно повреждение устройства для очистки.

→ Ежедневно проверяйте уровень в емкостях с моющим средством.

**Указание!**

Во избежание переполнения приемного резервуара [1-7]/[1-8] необходимо регулярно проверять уровень и при необходимости опорожнять приемный резервуар.

11.1. Подготовительные шаги для очистки**Указание!**

Не сливайте материал из покрасочного пистолета в устройство для очистки.

- Полностью опорожните покрасочный пистолет.
- Снимите крышку стакана.
- Откройте крышку [1-14] устройства для очистки.
- Легким вращательным движением плотно вставьте пластиковую пробку [3-1] в разъем для подачи воздуха покрасочного пистолета.
- Насадите покрасочный пистолет со стаканом [2-7] по центру на длинную форсунку [2-6]/[3-2].
- Приложите входящий в комплект пружинный зажим к пистолету и снимите пистолет.
- Наденьте крышку стакана [2-2] со снятым каплеуловителем на пружинный зажим [2-1]/[3-3] или положите на перфорированную пластину [2-3]/[3-7].

11.2. Наружная очистка покрасочного пистолета

- Включите внешнюю вытяжку.
- Достаньте чистящую щетку [1-15] из держателя.
- Подайте моющее средство, нажав на клапан [1-5].
- Предварительно очистите покрасочный пистолет при помощи щетки.
- После предварительной очистки снова вставьте чистящую щетку в держатель.

11.3. Запуск процесса очистки

- Закройте крышку [1-14].
- Выберите необходимое время очистки [1-1] (макс. 3 мин) и запустите очистку.
- По завершении процесса очистки нажмите и удерживайте кнопку продувки [1-3] прим. 5 секунд.
- Затем удерживайте нажатой кнопку промывки [1-2] прим. 5 секунд.
- При недостаточной промывке повторите операцию примерно через 30 секунд и удерживайте кнопку продувки нажатой прим. 5 секунд.

11.4. Завершение процесса промывки

- Откройте крышку [1-14].
- Снимите покрасочный пистолет со стаканом [2-7] с длинной форсунки [2-6]/[3-2].
- Открутите воздушное сопло покрасочного пистолета и проверьте его внутреннюю сторону на наличие остатков. При необходимости выдуйте их.
- Извлеките крышку стакана [2-2].
- Наденьте крышку стакана на стакан.

- В случае неиспользования закройте крышку.
- При необходимости отключите внешнюю вытяжку.

12. Техническое обслуживание и ремонт



Указание!

Для работ по ремонту и обслуживанию сбросьте давление в устройстве для очистки и полностью удалите из него воздух.



Указание!

Слишком сильное загрязнение моющего средства и образование отстоя из загрязнений в емкости с моющим средством сокращает срок службы двухдиафрагменного насоса и ведет к утере гарантийных обязательств.

12.1. Дозаправка и опорожнение приемных резервуаров



Указание!

После каждой дозаправки и опорожнения емкостей для моющего средства необходимо заменять фильтрующую прокладку [3-6], (# 38042) (см. главу 12.2). Новая фильтрующая прокладка продлевает срок использования моющего средства.

- Закройте шаровой кран [3-6].
- Выдвиньте улавливающий поддон [1-6] с емкостями для моющего средства из устройства для очистки.
- Отсоедините и извлеките емкость с чистящим средством [1-7].
- Опорожните емкость с чистящим средством.
- Извлеките емкость с моющим средством [1-8].
- Опорожните емкость с моющим средством.
- Заполните емкость для моющего и чистящего средства [1-7]/[1-8] наполовину свежим средством.
- Поставьте емкость с чистящим средством [1-8] слева в улавливающий поддон [1-6].
- Емкость с чистящим средством должна находиться под левым патрубком в поддоне.
- Подключите емкость с моющим средством [1-7] к двухтрубной всасывающей системе.
- Откройте шаровой кран.

12.2. Замена фильтрующей прокладки

- Отметьте положение проволочной скобы на перфорированной пластине [3-7] и снимите скобу.
- Снимите перфорированную пластину.
- Извлеките фильтрующую прокладку [3-6].
- Вставьте новую фильтрующую прокладку в правильном положении (обратите внимание на вырезы!).
- Вставьте перфорированную пластину в правильном положении.
- Вставьте проволочную скобу.

13. Уход и хранение



Указание!

Ущерб из-за неподходящих моющих средств

Использование агрессивных моющих средств может привести к повреждению устройства для очистки.

→ Не используйте агрессивные моющие средства.

→ Используйте нейтральное жидкое моющее средство с показателем pH 6 – 8.

→ Не используйте кислоты, щелочи, основания, травильные растворы, неподходящие регенераты или другие агрессивные моющие средства.

→ Эксплуатируйте SATA multi clean 2 либо только с чистящими средствами на водной основе, либо только с чистящими средствами на основе растворителей (не чередуйте их).

Для обеспечения работы устройства для очистки требуется бережное обращение, а также постоянный уход за ним.

Необходимо регулярно очищать устройство и проверять его на герметичность.

- Проверяйте кромку чистящей ячейки и крышку устройства [1-14] на наличие отложений, при необходимости очищайте их.
- При необходимости замените емкости для моющего и чистящего средства [1-7]/[1-8] (см. 10.5).

14. Неисправности

Неисправность	Причина	Способ устранения
Неэффективная очистка	Емкость для чистящего средства пуста. моющим средством пустой.	Долейте чистящее средство или подставьте новую емкость.
	Слишком низкое входное давление.	Настройте рабочее давление, соответствующее техническим требованиям (см. главу 8).
	Всасывающий шланг засорился или согнулся.	Обеспечить проходимость всасывающего шланга.
Слишком много жидкого моющего средства, большой расход моющего средства	Слишком высокое входное давление.	Настройте рабочее давление, соответствующее техническим требованиям (см. главу 8).

15. Сервисная служба

Принадлежности, запчасти и техническую помощь вы получите у вашего поставщика продукции фирмы SATA.

16. Запчасти

	Указание!
<p>Подробный список всех доступных запасных частей можно найти на веб-сайте SATA (www.sata.com).</p>	

17. Декларация соответствия стандартам ЕС

Действительную на данный момент версию декларации соответствия можно найти по ссылке:



www.sata.com/downloads

Innehållsförteckning [originalversion: tyska]

1. Symboler	1	10. Installation	282
2. Allmän information.....	277	11. Reglerdrift.....	283
3. Säkerhetsanvisningar.....	278	12. Underhåll och service.....	285
4. Användning	280	13. Service och förvaring.....	287
5. Beskrivning.....	280	14. Störningar.....	287
6. Leveransomfattning.....	280	15. Kundtjänst	288
7. Konstruktion	280	16. Reservdelar	288
8. Tekniska data	281		
9. Montering	281		



Läs först!

Läs igenom hela den här bruksanvisningen noga före idrifttagandet. Beakta säkerhets- och riskanvisningarna!

Förvara alltid den här bruksanvisningen nära produkten eller på en plats som alla kommer åt!

1. Symboler

	Varning! för risker som kan leda till dödsfall eller till svåra personskador.
	Se upp! för farliga situationer som kan leda till saksador.
	Explosionsrisk! Varning för risker som kan leda till dödsfall eller till svåra personskador.
	Tips! Användbara tips och rekommendationer.

2. Allmän information

Den här bruksanvisningen innehåller viktig information om driften av SATA multi clean 2, nedan kallad rengöringsenhet. Här beskrivs även idrifttagande, drift, underhåll, service, skötsel och förvaring samt hur störningar åtgärdas.

Målgrupper

Denna bruksanvisning är avsedd för

- Specialister inom målnings- och lackeringsyrket.
- Utbildad personal för lackeringsarbeten inom industri- och hantverksverksamheter.

2.1. Arbetarskydd

Följ principiellt de allmänna och de nationella olycksfallsförebyggande föreskrifterna samt de aktuella skyddsanvisningarna för verkstäder och företag.

2.2. Reserv-, tillbehörs- och slitagedelar.

Principiellt ska endast reserv-, tillbehörs- och slitagedelar i original från SATA användas. Tillbehörsgedelar, som inte levereras av SATA, är inte testade och inte godkända. SATA påtar sig inget ansvar för skador, som uppkommit genom användning av icke godkända reserv-, tillbehörs- och slitagedelar.

2.3. Garanti och ansvar

SATA:s allmänna affärsvillkor och eventuella ytterligare avtalade villkor samt de lokalt gällande lagarna gäller.

SATA ansvarar inte vid

- Ignorering av bruksanvisningen
- Användning av icke utbildad personal
- Icke bestämmelseenlig användning av produkten.
- Icke användande av den personliga skyddsutrustningen.
- Icke användande av tillbehörs- och reservdelar i original.
- Egenmäktiga ombyggnader eller tekniska förändringar.
- Naturligt slitage.
- Stötblastning icke typisk för drift.
- Otillåtna monterings- och demonteringsarbeten.

3. Säkerhetsanvisningar

Läs och iaktta samtliga följande listade upplysningar. Ignorering av eller felaktigt iakttagande kan leda till funktionsstörningar eller svåra skador samt försaka dödsfall.

3.1. Krav på personalen

Endast erfarna fackmän och utbildad personal som har läst och förstått hela den här bruksanvisningen får använda den tryckluftsdrivna rengöringsenheten. Personer, vars reaktionsförmåga är nedsatt på grund av droger, alkohol, medicin eller annat, får inte använda rengöringsenheten.

3.2. Personlig skyddsanordning (PSA)

Bär alltid godkända andnings-, ögon- och hörselskydd, lämpliga skyddshandskar, arbetskläder och säkerhetsskor, när rengöringsenheten används, rengörs eller underhålls.

3.3. Användning i explosiva områden

Rengöringsenheten är godkänd för användning/förvaring i explosiva områden i ex-zon 1 och 2. Beakta produktmärkningarna.

3.4. Säkerhetsanvisningar

Tekniskt tillstånd

- Gör ett funktions- och täthetstest inför varje användningstillfälle.
- Ta den aldrig i drift, om den är skadad eller om det saknas delar.
- Kontrollera och vid behov reparera den inför varje användningstillfälle.
- Ta den genast ur drift och lossa den från tryckluftsnätet vid en skada.
- Varken bygg om eller förändra den tekniskt.

Rengöringsmedier

- Använd endast lösningsmedelshaltiga rengöringsmedel.
- Använd aldrig syra-, alkali- eller bensinhaltiga rengöringsmedel.
- Använd aldrig rengöringsmedel på bas av halogeniserade kolväten.

Anslutna komponenter

- Använd uteslutande originalreservdelar och -tillbehör från SATA.
- De anslutna slangarna och ledningarna måste klara de termiska, kemiska och mekaniska belastningar som förväntas på rengöringsenheten.
- Slangar som står under tryck kan leda till personskador på grund av piskande rörelser, om de lossar. Avlufta slangarna helt, innan de lossas.

Uppställningsplats

- Beakta följande vid användning av lösningsmedelshaltig rengöringsvätska, om rengöringsenheten har placerats utanför lackeringshytten:
 - Ex-zon 1 i en omkrets på 3 m runt enheten.
 - Ex-zon 2 i en omkrets på 3 till 5 m runt enheten.
- Använd aldrig rengöringsenheten i närheten av antändningskällor, såsom öppen eld, brinnande cigaretter eller elektriska anordningar utan explosionsskydd.

Allmänt

- Följ de lokala säkerhets-, arbetsskydds- och miljöföreskrifterna samt de olycksfallsförebyggande föreskrifterna.
- Följ de olycksfallsförebyggande föreskrifterna i DGUV-reglerna 100-500.
- Beakta DGUV-informationen 209-046 (tysk lagstadgad olycksfallsförsäkring gällande lackeringsrum och -anordningar för flytande beläggningsämnen, – byggnadsrelaterade anordningar, brand- och explosionskydd samt drift).
- Rikta aldrig rengöringsborsten mot levande varelser.

4. Användning

Avsedd användning

Rengöringsenheten är avsedd endast för snabb och bekväm rengöring av lackeringspistoler med utloppsägare.

5. Beskrivning

Med hjälp av den tryckluftsdrivna rengöringsenheten säkerställs en snabb och ren rengöring av lackeringspistoler med utloppsägare.

- Varken bågaren eller lufthättan behöver skruvas av först.
- Utvändig förrengöring av pistolen med hjälp av borste
- Lackeringspistolen genomströmmas med tryckluft under rengöringen, det vill säga tvättvätskan tränger inte in i pistolens luftkanaler (avlagringar förhindras).

6. Leveransomfattning

- SATA multi clean 2
- Bruksanvisning

Kontrollera följande efter upppackning:

- SATA multi clean 2 är skadad
- Leveransomfattningen fullständig

7. Konstruktion

7.1. SATA multi clean 2

- | | | | |
|-------|------------------------------|--------|-------------------------------|
| [1-1] | Aktivera tvättcykel | [1-6] | Uppsamlingsstråg |
| [1-2] | Aktivera spolning | [1-7] | Behållare för spolmedel |
| [1-3] | Aktivera blåsning | [1-8] | Behållare för rengöringsmedel |
| [1-4] | Luftanslutning | | |
| [1-5] | Fotaktivera rengöringsborste | [1-9] | Dörrhandtag (dolt) |
| | | [1-10] | Fästskruvar för dörrhandtag |

[1-11] Klämfjäder	[1-14] Lock
[1-12] Dörr	[1-15] Rengöringsborste
[1-13] Arbetsutrymme SATA multi clean 2	[1-16] Utsugningsanslutning (innerdiameter 75 mm)

8. Tekniska data

Benämning	SATA multi clean 2	
Luftförbrukning	140 NI/min	4,9 cfm
Förbrukning av rengöringsmedel per rengöringsomgång:	140 ml	4,7 fl.oz.
Arbetstryck	4,0 bar	58 psi
Mått (B x H x Dj)	660 mm x 1.000 mm x 380 mm	26,0" x 39,4" x 15,0"
Vikt	33.000 g	1.164,0 oz.

9. Montering

Rengöringsenheten är avsedd för anslutning till lokala tryckluftssystem.

 Tips!
En vattenavskiljare och ett finfilter måste installeras före rengöringsenheten beroende på tryckluftskvaliteten.

Krav på uppställningsplatsen

- Det måste finnas en tryckluftsanslutning G 1/4" eller en passande

anslutningsnippel.

- Tryckluftsledning med minst 9 mm innerdiameter.
- Tryckluftsledningen måste klara minst 4 bar.
- Tillhandahåll ett utsug med en invändig diameter på 75 mm.
- Uppställningsplatsen måste vara skyddad mot mekanisk påverkan.

9.1. Anslutning av jord



Tips!

Skapas det en jordningsanslutning, måste ex-skydds- och arbetskydds-föreskrifterna i det aktuella landet beaktas.

Vid uppställningen av rengöringsenheten måste uppsamlingstråget [1-11] för behållaren för rengöringsmedel anslutas med anslutningsklämmorna via de invändiga jordningsledningarna.

Används lösningsmedelshaltiga rengöringsmedel måste rengöringsenheten jordas av en behörig elektriker. Använd det för ändamålet avsedda hålet, om en jordningskabel ska anslutas.

10. Installation



Varning!

DANGER

Hälsorisk på grund av giftiga ångor

När rengöringsenheten används, kan det komma ut giftiga ångor från rengöringsmedlet.

→ Anslut rengöringsenheten till en frånluftsanläggning. Byggnadsföreskrifterna i det aktuella användningslandet måste beaktas.



Tips!

Tryckluftsledningen måste sättas trycklös, innan apparaterna ansluts.

- Montera dörrhandtaget [1-9] och klämfjäders [1-11] med fästskruvarna [1-10] i dörren [1-12].
- Justera in rengöringsenheten med hjälp av de ställbara stödfötterna.
- Anslut frånluftsanläggningen till anslutningen [1-16].
- Lägg i filtermattan [3-6].
- Anslut anslutningsnippeln till luftanslutningen [1-4] och skapa en tryckluftsförsörjning.

- Låt en behörig elektriker ansluta jordningsledningarna med vardera en fjäderbricka och en underläggsbricka.
- Fyll behållarna för spolmedel och rengöringsmedel [1-7]/[1-8] till hälften med ett fräscht rengöringsmedel.
- Ställ behållaren för rengöringsmedel [1-8] till vänster i uppsamlingstråget [1-6].
- Ställ behållaren för rengöringsmedel under den vänstra anslutningen i uppsamlingstråget.
- Koppla behållaren för spolmedel [1-7] till dubbelrörsanslutningen.
- Öppna kulventilen [3-5].

11. Reglerdrift



Varning!

▲ DANGER

Hälsorisk på grund av giftiga ångor

När rengöringsenheten används, kan det komma ut giftiga ångor från rengöringsmedlet.

→ Anslut rengöringsenheten till en frånluftsanläggning. Byggnadsföreskrifterna i det aktuella användningslandet måste beaktas.



Tips!

Skador på grund av fel rengöringsmedier

Vid användning av lösnings- och rengöringsmedel med halogeniserade kolvätebas, exempelvis 1,1,1-triklorethan och metylenklorid, kan det bildas kemiska reaktioner på aluminiumbägaren, pistolen och de galvaniserade delarna (1,1,1-triklorethan reagerar med lite vatten och bildar saltsyra). Då kan delarna oxidera och i extrema fall kan reaktionen ske explosionsartat. Använd enbart sådana lösnings- och rengöringsmedel som inte innehåller de ovan nämnda beståndsdelarna. Använd aldrig syra eller lut (bas, basiskt tvättmedel) att rengöra med.



Tips!

Skador på grund av för lite rengöringsmedel

Rengöringsenheten kan skadas, om ledningarna för rengöringsmedel körs tomma.

→ Kontrollera påfyllningsnivån i behållaren för rengöringsmedel.

**Tips!**

Kontrollera påfyllningsnivån i uppsamlingsstråget [1-7]/[1-8] regelbundet för att undvika att vätskan rinner över. Töm det vid behov.

11.1. Förberedande steg inför rengöring

**Tips!**

Töm inte mediet i lackeringspistolen i rengöringsenheten.

- Töm lackeringspistolen helt.
- Ta bort locket på bägaren.
- Öppna locket [1-14] på rengöringsenheten.
- Stick med en lätt vridrörelse in plastpluggen [3-1] ordentligt i luftanslutningen på lackeringspistolen.
- Sätt lackeringspistolen tillsammans med bägaren [2-7] mitt på det långa sprutmunstycket [2-6]/[3-2].
- Lägg den medföljande fjäderklämman på lackeringspistolen och dra av lackeringspistolen.
- Sätt locket på bägaren [2-2] på trådbygeln [2-1]/[3-3] med droppspärren borttagen eller lägg det på hålplåten [2-3]/[3-7].

11.2. Utvändig förrengöring av lackeringspistolen

- Slå på det externa utsuget.
- Ta bort rengöringsborsten [1-15] från hållaren.
- Tillför rengöringsmedel genom att aktivera fotventilen [1-5].
- Förrengör lackeringspistolen med rengöringsborsten.
- Sätt tillbaka rengöringsborsten i hållaren, när lackeringspistolen har förrengjorts.

11.3. Start av rengöringsprocess

- Stäng locket [1-14].
- Förvälj den önskade rengöringstiden [1-1] (maximalt 3 min) och starta rengöringen.

- Tryck på knappen Aktivera blåsning [1-3] i cirka 5 s, när rengöringsprocessen är klar.
- Tryck sedan på knappen Aktivera spolning [1-2] i cirka 5 s.
- Upprepa förloppet efter cirka 30 s och tryck på knappen Aktivera blåsning i cirka 5 s, om spolningen var otillräcklig.

11.4. Avslutning av spolningsprocess

- Öppna locket [1-14].
- Ta bort lackeringspistolen tillsammans med bägaren [2-7] från det långa sprutmunstycket [2-6]/[3-2].
- Skruva av luftmunstycket från lackeringspistolen och kontrollera insidan med avseende på rester. Blås rent vid behov.
- Ta bort locket på bägaren [2-2].
- Sätt locket på bägaren.
- Stäng locket om enheten inte ska användas.
- Stäng av det eventuella, externa utsuget.

12. Underhåll och service



Tips!

Sätt rengöringsenheten trycklös och avlufta den helt inför reparations- och underhållsarbeten.



Tips!

Är rengöringsmedlet kraftigt förorenat och det finns en bottensats i behållaren för rengöringsmedel, förkortas bubbelmembranpumpens livslängd och dessutom upphör fabriksgarantin att gälla.

12.1. Påfyllning och tömning av uppsamlingstråget



Tips!

Vid varje påfyllning och tömning av behållaren för rengöringsmedel måste filtermattan [3-6], (# 38042) bytas (se kapitel 12.2). En ny filtermatta förlänger rengöringsmedlets användningstid.

- Stäng kulventilen [3-6].
- Kör ut uppsamlingstråget [1-6] tillsammans med behållarna för spolmedel respektive rengöringsmedel ur rengöringsenheten.
- Lossa och ta bort behållaren för spolmedel [1-7].
- Töm behållaren för spolmedel.
- Ta bort behållaren för rengöringsmedel [1-8].
- Töm behållaren för rengöringsmedel.
- Fyll behållarna för spolmedel och rengöringsmedel [1-7]/[1-8] till hälften med ett fräscht rengöringsmedel.
- Ställ behållaren för rengöringsmedel [1-8] till vänster i uppsamlingstråget [1-6].
- Ställ behållaren för rengöringsmedel under den vänstra anslutningen i uppsamlingstråget.
- Koppla behållaren för spolmedel [1-7] till dubbelrörsanslutningen.
- Öppna kulventilen.

12.2. Byte av filtermatta

- Markera trådbygeln's placering på hålplåten [3-7] och ta bort trådbygeln.
- Ta bort hålplåten.
- Ta bort filtermattan [3-6].
- Lägg i en ny filtermatta i rätt position (beakta utstansningarna).
- Sätt hålplåten i rätt position.
- Lägg i trådbygeln.

13. Service och förvaring



Tips!

Skador på grund av felaktigt rengöringsmedel

Vid användning av aggressiva rengöringsmedel kan rengöringsenheten skadas.

- Använd inga aggressiva rengöringsmedel.
- Använd en neutral rengöringsvätska med ett pH-värde på 6 – 8.
- Använd varken syror, lutar, alkalier, luttvättmedel, olämpliga regenerat eller andra aggressiva rengöringsmedel.
- Använd SATA multi clean 2 antingen med enbart vatten eller enbart med lösningsmedelshaltiga rengöringsmedel (växla inte).

Det krävs en noggrann hantering samt en regelbunden skötsel av rengöringsenheten för att säkerställa dess funktion.

Rengör rengöringsenheten med jämna mellanrum och kontrollera att den är tät.

- Kontrollera kanten på rengöringscellen och locket på enheten [1-14] med avseende på avlagringar. Rengör dem vid behov.
- Byt behållarna för spolmedel och rengöringsmedel [1-7]/[1-8] vid behov (se 10.5).

14. Störningar

Fel	Orsak	Avhjälpning
Dålig rengöringsverkan	Behållaren för rengöringsmedel med fräscht rengöringsmedel är tom.	Fyll behållaren för rengöringsmedel eller sätt dit en annan behållare.
	För lågt ingående tryck.	Ställ in arbetstrycket enligt den tekniska datan (se kapitel 8).
	Insugningsslangen är igensatt eller vikt.	Säkerställ att insugningsslangen är fri.
För mycket rengöringsvätska eller för hög förbrukning av rengöringsmedel	För högt ingående tryck.	Ställ in arbetstrycket enligt den tekniska datan (se kapitel 8).

15. Kundtjänst

Tillbehör, reservdelar och teknisk support kan du få av din SATA-återförsäljare.

16. Reservdelar



Tips!

På SATAS webbplats (www.sata.com) hittar du en detaljerad översikt över alla tillgängliga reservdelar.

17. EG konformitetsförklaring

Den gällande konformitetsförsäkran hittar du på:



www.sata.com/downloads

Kazalo [originalna različica: nemška]

1. Simboli.....	1	10. Vgradnja	294
2. Splošne informacije	289	11. Regulacijski način.....	295
3. Varnostni napotki.....	290	12. Vzdrževanje in popravila	297
4. Uporaba.....	292	13. Nega in skladiščenje	299
5. Opis	292	14. Motnje.....	299
6. Obseg dobave	292	15. Servisna služba	300
7. Sestava	292	16. Nadomestni deli.....	300
8. Tehnični podatki.....	293		
9. Montaža.....	293		



Preberite najprej!

Pred uporabo skrbno in v celoti preberite to navodilo za obratovanje. Upošteвайте varnostne napotke in opozorila na nevarnosti!

To navodilo za obratovanje vedno hranite skupaj z izdelkom ali na mestu, ki je vedno dostopno vsem!

1. Simboli

	Opozorilo! pred nevarnostjo, ki lahko povzroči smrt ali težke poškodbe.
	Opozorilo! pred nevarno situacijo, ki lahko povzroči materialno škodo.
	Nevarnost eksplozije! Opozorilo pred nevarnostjo, ki lahko povzroči smrt ali težke poškodbe.
	Napotek! Koristni nasveti in priporočila.

2. Splošne informacije

To navodilo za obratovanje vsebuje pomembne informacije glede obratovanja naprave SATA multi clean 2, v nadaljevanju imenovane čistilna naprava. Prav tako so opisani dajanje v pogon, obratovanje, vzdrževanje in servisiranje, nega in skladiščenje ter odpravljanje motenj.

Ciljna skupina

Ta navodila za uporabo so predvidena za

- strokovnjake za pleskanje in lakiranje,
- šolano osebje za lakiranje v industrijskih obratih in delavnicah.

2.1. Preprečevanje nesreč

Poleg splošno in krajevno veljavnih predpisov za preprečevanje nesreč je treba upoštevati še ustrezna varnostna navodila za delavnico ter varstvo pri delu.

2.2. Nadomestni deli, pribor in obrabni deli

Načeloma je treba uporabljati samo originalne nadomestne dele, pribor in obrabne dele proizvajalca SATA. Pribor, ki ga podjetje SATA ni dobavilo, ni preverjen in odobren. Za škodo, ki bi nastala zaradi uporabe neodobrenih nadomestnih delov, pribora in obrabnih delov, podjetje SATA ne prevzema nobene odgovornosti.

2.3. Garancija in odgovornost

Veljajo Splošni poslovni pogoji podjetja SATA ter morebitni dodatni pogodbeni dogovori ter posamezno veljavni zakoni.

Podjetje SATA ni odgovorno pri

- neupoštevanju navodil za uporabo
- uporabi nešolanega osebja
- nenamenski uporabi izdelka
- neuporabi osebne zaščitne opreme
- neuporabi originalnega pribora in nadomestnih delov
- samovoljnih predelavah ali tehničnih spremembah
- običajni izrabi/obrabi
- obremenitvi zaradi udarcev, ki je tipična za uporabo
- nedopustni montaži in demontaži

3. Varnostni napotki

Prebrati in upoštevati je treba vse napotke v nadaljevanju. Neupoštevanje ali nepravilno upoštevanje lahko povzroči motnje delovanja ali hude poškodbe, tudi smrt.

3.1. Zahteve glede osebja

Čistilno napravo na pogon s stisnjenim zrakom smejo uporabljati samo izkušeni strokovnjaki in usposobljene osebe, ki so v celoti prebrali in razumeli to navodilo za obratovanje. Osebe, katerih reakcijski čas je podaljšan zaradi vpliva mamil, alkohola, zdravil ali drugih vzrokov, čistilne naprave

ne smejo uporabljati.

3.2. Osebna zaščitna oprema

Pri uporabi čistilne naprave ter pri njenem čiščenju in vzdrževanju zmeraj uporabljajte predpisano zaščito za dihala, vid in sluh ter nosite primerne zaščitne rokavice, delovna oblačila in varnostno obutev.

3.3. Uporaba na eksplozijsko ogroženih območjih

Čistilna naprava je odobrena za uporabo/shranjevanje v eksplozijsko ogroženih območjih con Ex 1 ter Ex 2. Upoštevajte oznake na izdelku.

3.4. Varnostni napotki

Tehnično stanje

- Pred vsako uporabo preverite delovanje in tesnjenje naprave.
- Čistilne naprave ne uporabljajte s poškodovanimi ali manjkajočimi sestavnimi deli.
- Čistilno napravo pred vsako uporabo preverite in po potrebi popravite.
- Če opazite poškodbe, takoj prenehajte z uporabo in ločite napravo od omrežja za stisnjen zrak.
- Čistilne maske nikoli samovoljno ne predelujte ali tehnično spreminjajte.

Čistilna sredstva

- Uporabljajte izključno čistila, ki vsebujejo topila.
- Ne uporabljajte čistilnih sredstev z vsebnostjo kislin, baz ali bencina.
- Ne uporabljajte čistilnih sredstev na osnovi halogeniziranih ogljikovodikov.

Priključeni sestavni deli

- Uporabljajte izključno originalne nadomestne dele in pribor SATA.
- Priključene cevi in vodi naj bodo primerni za prenašanje pričakovanih termičnih, kemijskih in mehanskih obremenitev pri obratovanju čistilne naprave.
- Cevi pod tlakom lahko pri nepredvidenem odklopu z nenadzorovanim gibanjem kot bič povzročijo poškodbe. Cevi pred odklopom vedno v celoti odzračite.

Prostor postavitve

- Pri namestitvi čistilne naprave izven lakirnih kabin z uporabo čistilnih tekočin, ki vsebujejo topila, upoštevajte:
 - Ex-cona 1 v področju 3 m okrog naprave.
 - Ex-cona 2 v področju 3 do 5 m okrog naprave.
- Čistilne naprave nikoli ne uporabljajte v območjih z viri vžiga, kot so odprti ogenj, prižgane cigarete ali električne naprave brez protieksplozij-

ske zaščitite!

Splošno

- Upošteвайте lokalne predpise glede varnosti, preprečevanja nezgod, zaščitite pri delu in predpise za varovanje okolja.
- Upošteвайте predpis za preprečevanje nezgod DGUV 100-500.
- Upošteвайте informacijo DGUV št. 209-046 (Prostori in naprave za lakiranje za tekoča sredstva za nanašanje – gradbeni objekti, zaščita pred požarom in protieksplzijska zaščita, obratovanje).
- Čistilne krtače nikoli ne usmerjajte proti živim bitjem.

4. Uporaba

Uporaba v skladu z namembnostjo

Čistilna naprava je namenjena hitremu in udobnemu čiščenju pištol za lakiranje s posodo za medij.

5. Opis

S čistilno napravo, gnano s stisnjenim zrakom, je zagotovljeno hitro in temeljito čiščenje pištol za lakiranje s posodo za medij.

- Posode in zračne kapice ni treba odvijati.
- Predhodno čiščenje pištrole s krtačo
- med čiščenjem se skozi pištolo za lakiranje pretaka stisnjen zrak, to pomeni, da čistilna tekočina ne vdira v kanale za zrak v pištoli (s tem se preprečuje nastajanje oblog).

6. Obseg dobave

- SATA multi clean 2
- Navodilo za obratovanje

Po razpakiranju je treba preveriti

- SATA multi clean 2 s poškodbo
- Celovitost obsega dobave

7. Sestava

7.1. SATA multi clean 2

[1-1]	Sproženje čistilnega cikla	[1-6]	Prestrezna kad
[1-2]	Sproženje izpiranja	[1-7]	Posoda za sredstvo za spiranje
[1-3]	Sproženje izpihovanja	[1-8]	Posoda za čistilno sredstvo
[1-4]	Zračni priključek	[1-9]	Ročaj vrat (skrit)
[1-5]	Nožna stopalka za sproženje čistilne krtače	[1-10]	Pritrdilni vijaki ročaja vrat
		[1-11]	Vpenjalna vzmet

[1-12] Vrata	[1-15] Čistilna ščetka
[1-13] delovni prostor SATA multi clean 2	[1-16] Priključek za odsesovanje (Dn 75 mm)
[1-14] Pokrov	

8. Tehnični podatki

Naziv	SATA multi clean 2	
Poraba stisnjenega zraka	140 NI/min	4,9 cfm
Poraba čistilnega sredstva na čiščenje:	140 ml	4,7 fl.oz.
Obratovalni tlak	4,0 bar	58 psi
Mere (ŠxVxG)	660 mm	26,0"
	x	x
	1.000 mm	39,4"
	x	x
	380 mm	15,0"
Teža	33.000 g	1.164,0 oz.

9. Montaža

Čistilna naprava je predvidena za priključitev na stacionarne sisteme za oskrbo s stisnjenim zrakom.



Napotek!

V odvisnosti od kakovosti zraka mora imeti čistilna naprava vgrajen ločevalnik vode in fini filter.

Zahteve za mesto postavitve

- Na voljo mora biti priključek za stisnjen zrak G 1/4 ali primeren priključni nastavek.
- Najmanjši notranji premer vodov za stisnjen zrak je 9 mm.
- Vod za stisnjen zrak mora dovajati min. 4 bar.
- Uredite sistem za odsesovanje s premerom cevi Dn 75 mm.
- Naprava mora biti na mestu postavitve zavarovana pred mehanskimi vplivi.

9.1. Priklop ozemljitve



Napotek!

Pri izvedbi ozemljitvenega priključka upoštevajte zaščitne predpise za področje Ex in predpise za zaščito pri delu, veljavne v državi, kjer se naprava vgrajuje.

Pri postavitvi čistilne naprave mora biti prestrezno korito [1-11] za čistilno posodo povezano prek notranjih ozemljitvenih vodov s priključnimi sponkami.

Če se uporabljajo čistila z vsebnostjo topil, mora čistilno napravo ozemljiti strokovnjak - električar. Za pritrditev ozemljitvenega vodnika uporabite za to predvideno izvrtino.

10. Vgradnja



Opozorilo!

▲ DANGER

Nevarnost za zdravje zaradi strupenih hlapov

Med obratovanjem čistilne naprave se lahko sproščajo strupeni hlapi čistilnih sredstev.

→ Čistilno napravo priključite na sistem za odsesovanje. Upoštevajte gradbene predpise države, v kateri je oprema nameščena.



Napotek!

Vod stisnjenega zraka mora biti pred priklopom na napravo brez tlaka.

- Pritrdite ročaj vrat [1-9] in vpenjalno vzmet [1-11] s pritrdilnimi vijaki [1-10] na vrata [1-12].
- Izravnajte čistilno napravo s pomočjo po višini nastavljivih podnožij.
- Priključite napravo za odsesovanje na priključek [1-16].

- Vstavite filtrsko tkanino [3-6].
- Priključite priključni nastavek na priključku za zrak [1-4] in vzpostavite oskrbo s stisnjenim zrakom.
- Ozemljitvene vode naj priključi strokovnjak in pri tem uporabi navadne in vzmetne podložke.
- Posodi za sredstvo za izpiranje in za čistilno sredstvo [1-7]/[1-8] do polovice napolnite s čistim čistilnim sredstvom.
- Postavite posodo za čistilno sredstvo [1-8] levo v prestrezno kad [1-6].
- Posodo za čistilno sredstvo postavite pod levi priključek prestrezne kadi.
- Posodo za sredstvo za izpiranje [1-7] priključite na sesalni vod z dvojno cevjo.
- Odprite krogelni zasun [3-5].

11. Regulacijski način



Opozorilo!

DANGER

Nevarnost za zdravje zaradi strupenih hlapov

Med obratovanjem čistilne naprave se lahko sproščajo strupeni hlapi čistilnih sredstev.

→ Čistilno napravo priključite na sistem za odsesovanje. Upoštevajte gradbene predpise države, v kateri je oprema nameščena.



Napotek!

Škoda, nastala zaradi napačnih čistilnih medijev.

Pri uporabi topil in čistilnih sredstev na osnovi halogeniziranih ogljikovodikov, kot sta na primer 1,1,1-trikloretoan in metilenklorid, lahko pride do kemičnih reakcij na aluminijasti posodi, pištoli in galvaniziranih delih (1,1,1-trikloretoan tvori z manjšo količino vode solno kislino). Zaradi tega lahko deli pričnejo oksidirati, v izjemnih primerih lahko pride do eksplozivnega poteka reakcije. Uporabljajte samo topila in čistila, ki ne vsebujejo zgoraj omenjenih sestavin. Za čiščenje v nobenem primeru ne uporabljajte kislin in lugov (baze, belila itd.).

**Napotek!**

Škoda, nastala zaradi premajhne količine čistilnega sredstva
Izpraznitev vodov za čistilno sredstvo lahko privede do poškodb čistilne naprave.

→ Dnevno preverjajte posodo za čistilno sredstvo.

**Napotek!**

Da bi preprečili prelivanje iz prestrezne posode [1-7]/[1-8], redno preverjajte nivo in posodo po potrebi izpraznite.

11.1. Koraki za pripravo na čiščenje**Napotek!**

Medija iz pištrole za lakiranje ne ulivajte v čistilno napravo.

- Pištolo za lakiranje v celoti izpraznite.
- Odstranite pokrov posode.
- Odprite pokrov [1-14] čistilne naprave.
- Trdno vstavite plastični zamašek [3-1] v priključek za zrak na pištoli za lakiranje in ga pri tem rahlo zavrtite.
- Postavite pištolo za lakiranje s posodo [2-7] v sredino na dolgo brizgalno šobo [2-6]/[3-2].
- Na pištolo za lakiranje namestite priloženo vzmetno spono in snemite pištolo za lakiranje.
- Nataknite pokrov posode [2-2] pri odstranjeni zaščiti pred kapljanjem na žično streme [2-1]/[3-3] ali pa ga odložite na luknjano pločevino [2-3]/[3-7].

11.2. Predhodno čiščenje zunanosti pištrole za lakiranje

- Vključite zunanji sistem za odsesovanje.
- Snemite čistilno krtačo [1-15] iz držala.
- Z aktiviranjem nožnega ventila [1-5] sprožite dovod čistilnega sredstva.

- S čistilno krtačo izvedite predhodno čiščenje pištole za lakiranje.
- Po predhodnem čiščenju pištole za lakiranje znova vstavite čistilno krtačo v držalo.

11.3. Začetek postopka čiščenja

- Zaprite pokrov [1-14].
- Izberite zeleni čas čiščenja [1-1] (maks. 3 min.) in sprožite postopek čiščenja.
- Po končanem postopku čiščenja za pribl. 5 sekund pritisnite gumb za pihanje [1-3].
- Nato za pribl. 5 sekund pritisnite gumb za izpiranje [1-2].
- Če postopek spiranja ni dal zadovoljivih rezultatov, postopek po pribl. 30 sekundah ponovite in za pribl. 5 sekund pritisnite gumb za pihanje.

11.4. Končanje postopka spiranja

- Odprite pokrov [1-14].
- Snemite pištolo za lakiranje s posodo [2-7] z dolge brizgalne šobe [2-6]/[3-2].
- Odvijte zračno šobo pištole za lakiranje in preverite notranjost glede ostankov, po potrebi izpihajte.
- Snemite pokrov posode [2-2].
- Nataknite pokrov posode na posodo.
- Če pištole ne boste uporabljali, pokrov zaprite.
- Po potrebi izključite zunanji sistem za odsesovanje.

12. Vzdrževanje in popravila



Napotek!

Pri popravilih in vzdrževalnih delih odklopite dovod stisnjenega zraka v čistilno napravo in jo v celoti odzračite.

**Napotek!**

Pri premočnem onesnaženju čistilnega sredstva in če se v posodi za čistilno sredstvo pojavi mulj umazanije, se življenjska doba dvojne membranske črpalke skrajša, kar privede do prenehanja garancije proizvajalca.

12.1. Polnjenje in praznjenje prestrezne posode**Napotek!**

Pri vsakem polnjenju in praznjenju posode za čistilno sredstvo je treba zamenjati filtrsko tkanino [3-6], (# 38042) (glejte poglavje 12.2). Z novo filtrsko tkanino podaljšate uporabno dobo čistilnega sredstva.

- Zaprite krogelni zasun [3-6].
- Iz čistilne naprave izvlecite prestrezno kad [1-6] s posodama za čistilno sredstvo.
- Odklopite posodo za sredstvo za izpiranje [1-7] in ga snemite.
- Izpraznite posodo za sredstvo za izpiranje.
- Snemite posodo za čistilno sredstvo [1-8].
- Izpraznite posodo za čistilno sredstvo.
- Posodi za sredstvo za izpiranje in za čistilno sredstvo [1-7]/[1-8] do polovice napolnite s čistim čistilnim sredstvom.
- Postavite posodo za čistilno sredstvo [1-8] levo v prestrezno kad [1-6].
- Posodo za čistilno sredstvo postavite pod levi priključek prestrezne kadi.
- Posodo za sredstvo za izpiranje [1-7] priključite na sesalni vod z dvojno cevjo.
- Odprite krogelni zasun.

12.2. Menjava filtrske tkanine

- Označite lego žičnega stremena na luknjani pločevini [3-7] in snemite streme.
- Snemite luknjano pločevino.
- Izvlecite filtrsko tkanino [3-6].
- Vstavite novo filtrsko tkanino in pri tem pazite na pravilno lego tkanine (upoštevajte izreze).
- V pravilni legi vstavite luknjano pločevino.
- Namestite žično streme.

13. Nega in skladiščenje



Napotek!

Škoda, nastala zaradi napačnega čistilnega sredstva

Pri uporabi agresivnih čistil se lahko čistilna naprava poškoduje.

→ Ne uporabljajte agresivnih čistilnih sredstev.

→ Uporabljajte nevtralno čistilno tekočino z vrednostjo pH 6–8.

→ Ne uporabljajte kislin, lugov, baz, sredstev za jedkanje, neprimernih sredstev za regeneracijo in drugih agresivnih čistil.

→ Napravo SATA multi clean 2 uporabljajte samo s čistili, ki vsebujejo vodo, ali samo s čistili, ki vsebujejo topila (ne menjujte vrste čistilnih sredstev).

Da bi zagotovili pravilno delovanje čistilne naprave, ravnajte z njo pazljivo in izdelek redno negujte.

Čistilno napravo čistite in preverjajte na tesnost v rednih intervalih.

- Preverjajte rob čistilne celice in pokrov naprave [1-14] redno preverjajte glede usedlin in ju po potrebi očistite.
- Po potrebi zamenjajte posodi za sredstvo za izpiranje in za čistilno sredstvo [1-7]/[1-8] (glejte 10.5).

14. Motnje

Motnja	Vzrok	Odprava/pomoč
Slab učinek čiščenja	Posoda za izpiranje s čistim čistilnim sredstvom je prazna čistilnim sredstvom je prazna.	Napolnite posodo za sredstvo za izpiranje oz. postavite novo posodo.
	Prenizek vhodni tlak.	Nastavite delovni tlak v skladu s tehničnimi podatki (glejte poglavje 8).
	Sesalna cev je zamašena ali prepognjena.	Zagotovite prehodnost sesalne cevi.
Preveč čistilne tekočine, visoka poraba čistilnega sredstva	Previsok vhodni tlak.	Nastavite delovni tlak v skladu s tehničnimi podatki (glejte poglavje 8).

15. Servisna služba

Pribor, nadomestne dele in tehnično pomoč prejmete pri vašem SATA trgovcu.

16. Nadomestni deli



Napotek!

Podroben pregled vseh nadomestnih delov najdete na domači spletni strani SATA (www.sata.com).

17. ES vyhlášení o zhode

Trenutno veljavno izjavo o skladnosti najdete na naslovu:



www.sata.com/downloads

Obsah [pôvodná verzia: v nemeckom jazyku]

1. Symboly.....	1	10. Inštalácia	306
2. Všeobecné informácie.....	301	11. Riadna prevádzka	307
3. Bezpečnostné pokyny	302	12. Údržba a opravy	310
4. Použitie.....	304	13. Starostlivosť a skladovanie ..	311
5. Popis	304	14. Poruchy	312
6. Obsah dodávky	304	15. Zákaznícky servis.....	312
7. Zloženie.....	305	16. Náhradné diely	312
8. Technické údaje.....	305		
9. Montáž.....	306		



Najprv si prečítajte!

Pred uvedením do prevádzky si úplne a dôkladne prečítajte tento návod na použitie. Dodržiavajte bezpečnostné pokyny a upozornenia na riziká!

Tento návod na použitie vždy uschovajte pri výrobku alebo na mieste, ktoré je vždy a každému prístupné!

1. Symboly

	Varovanie! pred nebezpečenstvom, ktoré môže viesť k smrti alebo k ťažkým poraneniam.
DANGER	
	Pozor! na nebezpečnú situáciu, ktorá môže viesť k vecným škodám.
NOTICE	
	Nebezpečenstvo výbuchu! Varovanie pred nebezpečenstvom, ktoré môže viesť k smrti alebo k ťažkým poraneniam.
	Upozornenie! Užitočné tipy a odporúčania.

2. Všeobecné informácie

Tento návod na použitie obsahuje dôležité informácie o prevádzke SATA multi clean 2, ďalej len čistiace zariadenie. Tiež je popísané uvedenie do prevádzky, prevádzka, údržba a opravy, starostlivosť a skladovanie ako aj odstraňovanie porúch.

Cieľová skupina

Tento návod na obsluhu je určený pre

- odborníkov maliarskeho a lakovačského remesla.
- Vyškolený personál pre lakovacie práce v priemyselných a remeselných podnikoch.

2.1. Úrazová prevencia

Zásadne sa dodržiavajú všeobecné ako aj národné bezpečnostné predpisy pre prevenciu pred úrazmi a príslušné prevádzkové a závodné bezpečnostné pokyny.

2.2. Náhradné diely, diely príslušenstva a rýchlo opotrebitelné diely

Zásadne treba používať iba originálne náhradné diely, diely príslušenstva a rýchlo opotrebitelné diely spoločnosti SATA. Diely príslušenstva, ktoré neboli dodané spoločnosťou SATA, nie sú odskúšané a ani schválené. Za škody, ktoré vznikli používaním neschválených náhradných dielov, dielov príslušenstva a rýchlo opotrebitelných dielov, spoločnosť SATA nepreberá žiadne ručenie.

2.3. Záruka a ručenie

Platia Všeobecné obchodné podmienky SATA a prípadné ďalšie zmluvné dohody, ako aj príslušné platné zákony.

Spoločnosť SATA neručí pri

- nedodržiavaní návodu na obsluhu.
- nasadení nevyškoleného personálu.
- používaní produktu v rozpore s účelom.
- nepoužívaní osobných ochranných prostriedkov.
- nepoužívaní originálnych dielov príslušenstva a náhradných dielov.
- svojvoľných prestavbách alebo technických zmenách.
- Prírodné využitkovanie / opotrebovanie.
- rázovom zaťažení netypickým pre používanie.
- nedovolených montážnych a demontážnych prácach.

3. Bezpečnostné pokyny

Všetky pokyny uvedené v nasledujúcej časti si prečítajte a dodržiavajte ich. Nedodržiavanie alebo nesprávne dodržiavanie môže viesť k funkčným poruchám alebo môže spôsobiť ťažké poranenia až po smrť.

3.1. Požiadavky na personál

Čistiace zariadenie na stlačený vzduch smú používať len skúsení odborní zamestnanci a zaškolený personál, ktorí si tento návod na použitie úplne prečítali a porozumeli mu. Osobám, ktorých schopnosť reagovania je znížená v dôsledku drog, alkoholu, liekov alebo iným spôsobom, je zakázaná práca s čistiacim zariadením.

3.2. Osobné ochranné prostriedky (OOP)

Pri používaní čistiaceho zariadenia ako aj pri čistení a údržbe vždy používajte dovolenú ochranu dýchania, očí, sluchu, vhodné ochranné rukavice, pracovný odev a bezpečnostné rukavice.

3.3. Používanie v prostrediach s nebezpečenstvom výbuchu

Čistiace zariadenie je povolené na používanie / uloženie v priestoroch s nebezpečenstvom výbuchu Ex zóny 1 a 2. Musí sa dodržať označenie výrobu.

3.4. Bezpečnostné pokyny

Technický stav

- Pred každým použitím vykonajte funkčnú skúšku a skúšku tesnosti.
- Nikdy neuvedte do prevádzky v prípade poškodenia alebo chýbajúcich častí.
- Pred každým použitím skontrolujte a prípadne opravte.
- V prípade poškodenia okamžite vyradte z prevádzky a odpojte od siete stlačeného vzduchu.
- Nikdy svojvoľne nerekonštruujte alebo technicky nemeňte.

Čistiace médiá

- Používajte iba čistiace prostriedky na báze rozpúšťadiel.
- Nikdy nepoužívajte čistiace prostriedky obsahujúce kyseliny, lúhy alebo benzín.
- Nikdy nepoužívajte čistiace prostriedky založené na halogénových uhľovodíkoch.

Pripojené komponenty

- Používajte výlučne originálne náhradné diely resp. príslušenstvo SATA.
- Pripojené hadice a vedenia musia počas prevádzky čistiaceho zariadenia bezpečne znášať očakávané tepelné, chemické a mechanické namáhania.
- Hadice pod tlakom môžu pri uvoľnení nekontrolovanými pohybmi spôsobiť zranenia. Pred uvoľnením hadice vždy úplne odvzdušnite.

Miesto inštalácie

- Ak sa čistiace zariadenie umiestni mimo lakovacej kabíny a použijú sa čistiace kvapaliny obsahujúce rozpúšťadlá musí sa dodržať:
 - Ex-zóna 1 v okruhu 3 m okolo zariadenia.
 - Ex-zóna 2 v okruhu 3 až 5 m okolo zariadenia.
- Čistiace zariadenie nikdy nepoužívajte v rozsahu zdrojov vznietenia ako otvorený oheň, horiace cigarety alebo elektrické zariadenia nezabezpečené proti výbuchu.

Všeobecné údaje

- Dodržiavajte miestne bezpečnostné predpisy, predpisy prevencie pred úrazmi, pracovno bezpečnostné predpisy a predpisy na ochranu životného prostredia.
- Dodržiavajte predpisy pre prevenciu pred úrazmi DGUV nariadenie 100-500).
- Dodržujte informácie DGUV 209-046 (lakovne a zariadenia na nanášanie tekutých náterových hmôt, konštrukčné zariadenia, ochrana proti požiaru a výbuchu, prevádzka).
- Čistiacu kefu nesmerujte nikdy na živé tvory.

4. Použitie

Používanie podľa určenia

Čistiace zariadenie slúži na rýchle a ľahké čistenie lakovacích pištolí s gravitačnou nádržkou.

5. Popis

Čistiace zariadenie na stlačený vzduch zaisťuje rýchle a čisté čistenie lakovacích pištolí s gravitačným pohárom.

- Pohár a vzduchový uzáver nie je potrebné odskrutkovať.
- Vonkajšie predčistenie pištole pomocou kefy
- Počas čistenia prúdi stlačený vzduch cez lakovaciu pištoľ, t zn., že umývacia kvapalina nepreniká do vzduchových kanálov pištole (zabránenie usadzovaniu).

6. Obsah dodávky

- SATA multi clean 2
- Návod na použitie

Kontrola po vybalení

- SATA multi clean 2 poškodená
- Úplnosť dodávky

7. Zloženie

7.1. SATA multi clean 2

[1-1]	Zapnutie umývacieho cyklu	[1-9]	Kľučka dverí (zakrytá)
[1-2]	Zapnutie preplachovania	[1-10]	Upevňovacie skrutky pre kľučku dverí
[1-3]	Zapnutie fúkania	[1-11]	Upínacia pružina
[1-4]	Pripojenie vzduchu	[1-12]	Dvere
[1-5]	Nožný ovládač pre čistiacu kefu	[1-13]	Pracovný priestor SATA multi clean 2
[1-6]	Záchytná vaňa	[1-14]	Veko
[1-7]	Nádrž na preplachovací prostriedok	[1-15]	Čistiaca kefa
[1-8]	Nádrž na čistiaci prostriedok	[1-16]	Pripojenie odsávania (Dn 75 mm)

8. Technické údaje

Názov	SATA multi clean 2	
Spotreba vzduchu	140 NI/min	4,9 cfm
Spotreba čistiaceho prostriedku na 1 čistenie:	140 ml	4,7 fl.oz.
Pracovný prevádzkový tlak	4,0 bar	58 psi
Rozmery (ŠxVxH)	660 mm	26,0"
	x	x
	1.000 mm	39,4"
	x	x
	380 mm	15,0"
Hmotnosť	33.000 g	1.164,0 oz.

9. Montáž

Čistiace zariadenie je určené na pripojenie na miestny, pevný systém rozvodu stlačeného vzduchu.



Upozornenie!

V závislosti na kvalite stlačeného vzduchu musí byť pred čistiacim zariadením inštalovaný odlučovač vody a jemný filter.

Požiadavky na miesto inštalácie

- Musí byť k dispozícii prípojka stlačeného vzduchu G 1/4 alebo vhodná pripojovacia vsuvka.
- Vedenie stlačeného vzduchu s min. 9 mm vnútorného priemeru.
- K dispozícii musí byť vedenie stlačeného vzduchu min. 4 bar.
- K dispozícii je odsávanie s priemerom Dn 75 mm.
- Miesto inštalácie musí byť chránené pred mechanickými vplyvmi.

9.1. Pripojenie uzemnenia



Upozornenie!

Pri pripojovaní uzemnenia musia sa dodržať predpisy o výbušnom prostredí Ex a pracovno bezpečnostné predpisy príslušnej krajiny použitia.

Pri umiestňovaní čistiaceho zariadenia musí sa pripojiť záchytná vaňa [1-11] pre nádrž na čistiaci prostriedok na vnútorné uzemňovacie vodiče cez pripojovacie svorky.

Pri používaní čistiacich prostriedkov obsahujúcich rozpúšťadlá musí byť čistiace zariadenie uzemnené odborníkom. Pre pripojenie uzemňovacie kábla sa použije príslušný otvor.

10. Inštalácia



Varovanie!

▲ DANGER

Ohrozenia zdravia toxickými výparmi

Počas prevádzky čistiaceho zariadenia môžu unikať toxické pary čistiacieho prostriedku.

→ Pripojte čistiace zariadenie k systému odvádzaného vzduchu. Musia byť dodržané stavebné predpisy príslušnej krajiny použitia.

**Upozornenie!**

Tlakové vedenie sa musí pred pripojením na zariadenia odstaviť od tlaku.

- Kľučku dverí [1-9] a upínaciu pružinu [1-11] priskrutkujte pomocou upevňovacích skrutiek [1-10] na dvere [1-12].
- Čistiace zariadenie nastavte pomocou nastaviteľných nožičiek.
- Systém odvádzaného vzduchu pripojte na prípojku [1-16].
- Vložte filtračnú vložku [3-6].
- Pripojte vsuvku k prípojke vzduchu [1-4] a vytvorte prívod stlačeného vzduchu.
- Uzemňovacie vedenia pripojí odborník pomocou vhodnej pružnej podložky a podložky.
- Naplňte nádrže na preplachovací a čistiaci prostriedok [1-7]/[1-8] do polovice čerstvým čistiacim prostriedkom.
- Nádrž na čistiaci prostriedok [1-8] umiestnite vľavo na záchytnú vaňu [1-6].
- Umiestnite nádrž na čistiaci prostriedok pod ľavú prípojku záchytnej vane.
- Nádrž na preplachovací prostriedok [1-7] pripojte k dvojitej rúre nasávania.
- Guľový kohút [3-5] otvorte.

11. Riadna prevádzka**Varovanie!****⚠ DANGER****Ohrozenia zdravia toxickými výparmi**

Počas prevádzky čistiaceho zariadenia môžu unikať toxické pary čistiacieho prostriedku.

→ Pripojte čistiace zariadenie k systému odvádzaného vzduchu. Musia byť dodržané stavebné predpisy príslušnej krajiny použitia.

**Upozornenie!****Škody spôsobené nesprávnym čistiacim prostriedkom**

Pri použití rozpúšťadiel a čistiacich prostriedkov na báze halogénovaných uhľovodíkov, ako je 1,1,1-trichlóretán a metylénchlorid, môžu na hliníkovom pohári, pištoli a pozinkovaných častiach nastať chemické reakcie (1,1,1-trichlóretán s malým množstvom vody vytvára kyselinu chlórovodíkovú). Časti môžu tak oxidovať a v extrémnych prípadoch môže byť reakcia výbušná. Používajte iba rozpúšťadlá a čistiace prostriedky, ktoré neobsahujú vyššie uvedené komponenty. V žiadnom prípade sa na čistenie nesmú používať kyseliny alebo lúhy (zásady, odstraňovače farieb, atď.).

**Upozornenie!****Poškodenie spôsobené nedostatkom čistiaceho prostriedku**

Ak dôjde k vyprázdneniu vedení čistiaceho prostriedku, môže sa čistiace zariadenie poškodiť.

→ Denne kontrolujte hladinu nádrže na čistiaci prostriedok.

**Upozornenie!**

Aby sa zabránilo preplneniu zbernej nádoby [1-7]/[1-8], pravidelne kontrolujte hladinu naplnenia a v prípade potreby zbernú nádobu vyprázdnite.

11.1. Prípravné kroky na čistenie**Upozornenie!**

Médium z lakovacej pištole nevyprázdňujte do čistiaceho zariadenia.

- Lakovaciú pištoľ úplne vyprázdnite.
- Odoberte veko pohára.
- Otvore veko [1-14] čistiaceho zariadenia.

- Miernym krútiacim pohybom pevne zasuňte plastovú zátku [3-1] do vzduchovej prípojky lakovacej pištole.
- Umiestnite lakovaciu pištoľ s pohárom [2-7] do stredu dlhej striekacej trysky [2-6]/[3-2].
- Na lakovaciu pištoľ nasadíte dodávanú pružinovú sponu a lakovaciu pištoľ vytiahnite.
- Založte veko pohára [2-2] pri odobratom odkvapkávači na drôtený držiak [2-1]/[3-3] alebo odložte na dierovaný plech [2-3]/[3-7].

11.2. Vonkajšie predčistenie lakovacej pištole

- Zapnite vonkajšie odsávanie.
- Odoberte čistiacu kefu [1-15] z držiaka.
- Privedte čistiaci prostriedok stlačením nožného ventilu [1-5].
- Predbežne vyčistite lakovaciu pištoľ s čistiacou kefou.
- Po predčistení lakovacej pištole vložte čistiacu kefu späť do držiaka.

11.3. Spustenie čistenia

- Zatvorte veko [1-14].
- Zvoľte požadovaný čas čistenia [1-1] (max. 3 min.) a začnite čistenie.
- Po ukončení čistenia stlačte tlačidlo vyfukovania [1-3] asi na 5 sekúnd.
- Potom stlačte tlačidlo preplachovania [1-2] asi na 5 sekúnd.
- V prípade nedostatočného preplachovania po asi 30 sekundách opakovane stlačte tlačidlo preplachovania asi na 5 sekúnd.

11.4. Ukončenie preplachovania

- Otvorte veko [1-14].
- Odoberte lakovaciu pištoľ [2-7] z dlhšej striekacej dýzy [2-6]/[3-2].
- Odskrutkujte vzduchovú dýzu lakovacej pištole a skontrolujte zvyšky vo vnútri, prípadne ich vyfúknite.
- Odoberte veko pohára [2-2].
- Veko pohára založte na pohár.
- Pokiaľ zariadenie nepoužívate, zatvorte veko.
- Ak je to potrebné, vypnite externé odsávanie.

12. Údržba a opravy



Upozornenie!

Počas opravárenských a údržbárskych prác odtlakujte čistiace zariadenie a úplne ho odvzdušnite.



Upozornenie!

Ak je čistiaci prostriedok príliš znečistený a v nádrži na čistiaci prostriedok je usadený kal, životnosť dvojitého membránového čerpadla sa skrúti a záruka výrobcu zanikne.

12.1. Doplnenie a vyprázdnenie zbernej nádoby



Upozornenie!

Pri každom doplnení a vyprázdnení nádrže na čistiaci prostriedok musí byť filtračná vložka [3-6], (# 38042) vymenená (pozri 12.2). Nová filtračná vložka predlžuje životnosť čistiaceho prostriedku.

- Zatvorte guľový kohút [3-6].
- Vysuňte záchytnú vaňu [1-6] s nádržami na čistiaci prostriedok z čistiacoho zariadenia.
- Odpojte a vyberte nádrž na preplachovací prostriedok [1-7].
- Vyprázdnite nádrž na preplachovací prostriedok.
- Nádrž na čistiaci prostriedok [1-8] vyberte.
- Vyprázdnite nádrž na čistiaci prostriedok.
- Naplňte nádrže na preplachovací a čistiaci prostriedok [1-7]/[1-8] do polovice čerstvým čistiacim prostriedkom.
- Nádrž na čistiaci prostriedok [1-8] umiestnite vľavo na záchytnú vaňu [1-6].
- Umiestnite nádrž na čistiaci prostriedok pod ľavú prípojku záchytnej vane.
- Nádrž na preplachovací prostriedok [1-7] pripojte k dvojitej rúre nasávania.
- Otvorte guľový kohút.

12.2. Výmena filtračnej vložky

- Poznačte si polohu drôteného držiaka na dierovanom plechu [3-7] a vyberte.
- Odoberte dierovaný plech.
- Odoberte filtračnú vložku [3-6].

- Vložte novú filtračnú vložku do správnej polohy (pozor na výrezy!).
- Založte dierovaný plech do správnej polohy.
- Vložte drôtený držiak.

13. Starostlivosť a skladovanie



Upozornenie!

Škody spôsobené nesprávnym čistiacim prostriedkom

Použitie agresívnych čistiacich prostriedkov môže poškodiť čistiace zariadenie.

→ Nepoužívajte agresívne čistiace prostriedky.

→ Používajte neutrálny kvapalný čistiaci prostriedok s hodnotou pH 6 – 8.

→ Nepoužívajte kyseliny, lúhy, zásady, moridlá, nevhodné regeneráty a iné agresívne čistiace prostriedky.

→ SATA multi clean 2 prevádzkujte buď iba na vodnej báze, alebo iba s čistiacimi prostriedkami na báze rozpúšťadiel (nie striedavá prevádzka).

Aby sa zabezpečila funkcia čistiaceho zariadenia, je potrebné starostlivé zaobchádzanie ako aj stála starostlivosť o výrobok.

Čistiace zariadenie čistíte a kontrolujete na tesnosť v pravidelných intervaloch.

- Skontrolujte okraj čistiacej bunky a krytu prístroja [1-14], či nie tam nie sú usadeniny, prípadne ich vyčistite.
- V prípade potreby vymeňte nádrže na preplachovací a čistiaci prostriedok [1-7]/[1-8] (pozri 10.5).

14. Poruchy

Porucha	Príčina	Pomoc pri poruchách
Nesprávny uhol čistenia	Nádrž na preplachovací prostriedok s čistým čistiacim prostriedkom je prázdna.	Naplňte nádrž na preplachovací prostriedok resp. založte novú nádrž.
	Nízky vstupný tlak.	Nastavte pracovný tlak podľa technických údajov (pozri kapitolu 8).
	Nasávacia hadica upchatá alebo založená.	Zabezpečte prietok cez nasávaciu hadicu.
Veľmi veľa čistiacej kvapaliny, vysoká spotreba čistiaceho prostriedku	Veľmi vysoký vstupný tlak.	Nastavte pracovný tlak podľa technických údajov (pozri kapitolu 8).

15. Zákaznícky servis

Príslušenstvo, náhradné diely a technickú podporu získate u svojho predajcu SATA.

16. Náhradné diely

	Upozornenie!
Podrobný prehľad všetkých dostupných náhradných dielov nájdete na domovskej stránke SATA (www.sata.com).	

17. ES izjava skladnosti

Aktuálne platné vyhlásenie o zhode nájdete na:



www.sata.com/downloads

İçindekiler dizini [Orijinal metin: Almanca]

1. Semboller	1	10. Kurulum	320
2. Genel bilgiler	315	11. Ayar modu	321
3. Emniyet bilgileri	316	12. Bakım ve onarım	324
4. Kullanım	318	13. Bakım ve saklama	325
5. Tanım	318	14. Arızalar	326
6. Teslimat içeriği	318	15. Müşteri servisi	326
7. yapısı	318	16. Yedek parça	326
8. Teknik özellikler	319		
9. Montaj	319		



Önce okuyunuz!

İşletime almadan önce bu kullanım talimatını tamamen ve dikkatle okuyun. Emniyet ve tehlike uyarılarına uyun!

Bu kullanım talimatını her zaman ürünün yanında ya da her zaman herkesin erişebileceği bir yerde saklayın!

1. Semboller

	Uyarı! ölüme veya ağır yaralanmalara neden olabilecek tehlikeye karşı.
	Dikkat! maddi hasara neden olabilecek tehlikeli duruma karşı.
	Patlama tehlikesi! Ölüme veya ağır yaralanmalara neden olabilecek tehlikeye karşı uyarı.
	Bilgi! Yararlı ipuçları ve tavsiyeler.

2. Genel bilgiler

Bu kullanım talimatı, bundan böyle temizlik cihazı diye tanımlanan SATA multi clean 2'nin çalıştırılması için önemli bilgileri kapsamaktadır. Ayrıca devreye alma, işletme, bakım ve onarım, koruma ve depolama ile arıza giderme konuları da açıklanmıştır.

Hedef grubu

Bu işletim kılavuzu

- boyacılar ve cila işçileri,
- Sanayi ve zanaat işletmelerindeki cila işleri için eğitimli personel için tasarlanmıştır.

2.1. Kaza önleme

Esas itibarıyla genel ve ülkelere özel kazalara karşı korunma yönetmeliklerine ve ilgili atölye ve işletme koruma talimatlarına uyulacaktır.

2.2. Yedek parçalar, aksesuarlar ve aşınan parçalar

Temel olarak sadece orijinal SATA yedek parçaları, aksesuarları ve aşınma parçaları kullanılmalıdır. SATA tarafından temin edilmeyen aksesuarlar, test edilmemiştir ve bunların kullanılmasına izin verilmemiştir. İzin verilmeyen yedek parçaların, aksesuarların ve aşınma parçalarının kullanımıyla oluşan hasarlar için SATA hiçbir sorumluluk üstlenmez.

2.3. Garanti ve sorumluluk

SATA firmasının genel iş koşulları ve varsa diğer sözleşme hükümleri ve ilgili yasalar geçerlidir.

SATA şu durumlarda hiçbir sorumluluk üstlenmez

- İşletme kılavuzunun dikkate alınmaması.
- Eğitimli olmayan personelin çalıştırılması.
- Ürünün kurallara uygun olmayan şekilde kullanılması.
- Kişisel koruyucu donanımların kullanılmaması.
- Orijinal aksesuar ve yedek parçaların kullanılmaması.
- Keyfi donanım değişiklikleri veya teknik değişiklikler.
- Doğal yıpranma/aşınma.
- Kullanımda oluşamayacak darbeler, yüklenmeler.
- İzin verilmeyen montaj ve sökme çalışmaları.

3. Emniyet bilgileri

Aşağıda bulunan ilgili uyarıları okuyun ve bunlara uyun. Bunlara uyulmaması veya hatalı uygulanması, fonksiyonel hasarlara veya ölümlenilebilecek ağır yaralanmalara neden olabilir.

3.1. Personelden talep edilenler

Basıncılı hava ile işletilen temizlik cihazı, yalnızca bu kullanım talimatını tamamen okumuş ve anlamış deneyimli uzmanlar ve eğitimli personel tarafından kullanılabilir. Uyuşturucu, alkol, ilaç veya başka maddelerin etkisi altında reaksiyon yeteneği azalmış olan kişilerin temizlik cihazı ile

çalışması yasaktır.

3.2. Kişisel koruma donanımı (KKD)

Temizlik cihazının kullanımı ve temizlik ile bakım işlemleri esnasında daima izin verilen solunum, göz ve kulak koruyucuları, uygun koruyucu eldivenler, iş elbisesi ve güvenlik ayakkabıları giyiniz.

3.3. Patlama tehlikesi olan sahalarda kullanım

Temizlik cihazı muhtemel patlama tehlikesine sahip Bölge 1 ve 2 sahaları içinde kullanılmak/saklanmak için onaylanmıştır. Ürün işareti dikkat edilmelidir.

3.4. Emniyet bilgileri

Teknik durum

- Cihazı her kullanımdan önce bir işlev ve sızdırmazlık kontrolüne tabi tutun.
- Asla bir hasar veya eksik parça varsa kullanmayın.
- Her kullanımdan önce kontrol edin ve gerektiği takdirde onarın.
- Hasar varsa hemen devre dışı bırakın ve basınçlı hava şebekesinden ayırın.
- Kesinlikle keyfi olarak tadilat yapmayın veya teknik bakımdan değiştirmeyin.

Temizlik maddeleri

- Yalnızca çözücü içeren temizleyiciler kullanın.
- Kesinlikle asit, alkalik çözelti veya benzin içeren temizlik maddeleri kullanmayın.
- Asla halojenize hidrokarbon bazlı temizlik maddeleri kullanmayın.

Bağlı olan parçalar

- Yalnızca SATA orijinal yedek parçaları veya aksesuarları kullanın.
- Bağlı olan hortumlar ve hatlar, temizlik cihazı ile çalışırken beklenen termik, kimyasal ve mekanik yüklere güvenle dayanabilmelidir.
- Basınç altında bulunan hortumlar çözümler sırasında kırbaç türünden hareketlerle yaralanmalara yol açabilmektedir. Hortumları çözmeden önce daima havalarını tamamen boşaltın.

Yerleştirme yeri

- Temizlik cihazı, çözücü içerikli temizlik sıvıları kullanıldığında boyama kabinin dışında yerleştirilirken dikkat edilmesi gereken konu:
 - Cihazın etrafındaki 3 m çevresinde patlamadan korunma için Bölge 1.
 - Cihazın etrafındaki 3 ile 5 m arası sahada patlamadan korunma için Bölge 2.

- Temizlik cihazını hiçbir zaman açık ateş, yanan sigaralar veya patlama koruması olmayan elektrikli donanımlar gibi ateşleme kaynaklarının sahası içerisinde kullanmayın.

Genel

- Yerel emniyet, kaza önleme, iş güvenliği ve çevre koruma yönetmeliklerine uyulmalıdır.
- Kazalara karşı korunma yönetmelikleri DGUV Kuralı 100-500'e uyun.
- DGUV bilgisi 209-046'yı (Sıvı kaplama maddeleri için boyama odaları ve donanımları – Yapısal donanımlar, yangın ve patlamaya karşı koruma, işletim) dikkate alın.
- Temizlik fırçasını kesinlikle canlılar üzerine doğrultmayın.

4. Kullanım

Amacına uygun kullanım

Temizlik cihazı, akış kaplı boyama tabancalarının hızlı ve konforlu şekilde temizlenmesinde işlev görmektedir.

5. Tanım

Basınçlı hava ile işletilen temizlik cihazı sayesinde akış kaplı boyama tabancalarının hızlı, düzgün bir temizleme işlemi güvence altına alınır.

- Kabin ve hava kapağının sökülmesi gerekmez.
- Fırça aracılığıyla dıştan tabanca ön temizliği
- Temizlik esnasında boyama tabancasından basınçlı hava geçer, yani yıkama sıvısı tabancanın hava kanallarına nüfuz etmez (tortuların önlenmesi).

6. Teslimat içeriği

- SATA multi clean 2
- Kullanım talimatı

Ambalajından çıkartıldıktan sonra kontrol edin

- SATA multi clean 2 hasarlı
- Teslimat kapsamı eksiksiz mi

7. yapısı

7.1. SATA multi clean 2

[1-1]	Yıkama döngüsüne basma yeri	[1-5]	Temizlik fırçası için ayakla basma yeri
[1-2]	Durulamaya basma yeri	[1-6]	Toplama teknesi
[1-3]	Hava üfleme basma yeri	[1-7]	Durulama maddesi kabı
[1-4]	Hava bağlantısı	[1-8]	Temizlik maddesi kabı

[1-9] Kapı el tutamağı (gizli)	[1-13] SATA multi clean 2 çalışma bölümü
[1-10] Kapı el tutamağı için tespit civatası	[1-14] Kapak
[1-11] Sıkıştırma yayı	[1-15] Temizleme fırçaları
[1-12] Kapı	[1-16] Emiş düzeneği için bağlantı (Dn 75 mm)

8. Teknik özellikler

Tanım	SATA multi clean 2	
Hava sarfiyatı	140 NI/min	4,9 cfm
Her temizleme işlemi için deterjan tüketimi:	140 ml	4,7 fl.oz.
Çalışma işletme basıncı	4,0 bar	58 psi
Ölçü (GxYxD)	660 mm	26,0"
	x	x
	1.000 mm	39,4"
	x	x
	380 mm	15,0"
Ağırlık	33.000 g	1.164,0 oz.

9. Montaj

Temizlik cihazı, yerinde sabit basınçlı hava besleme sistemlerinde bağlantı için öngörülmüştür.

**Bilgi!**

Basınçlı hava kalitesine bağlı olarak temizlik cihazının önünde bir su ayırıcısı ve ince bir filtre kurulmalıdır.

Yerleştirme yeri için gereklilikler

- Basınçlı hava bağlantısı G 1/4 veya uygun bağlantı nipelini mevcut olmalıdır.
- Min. 9 mm iç çapı olan basınçlı hava borusu.
- Basınçlı hava borusu min. 4 bar temin edilmelidir.
- Dn 75 mm'lik bir çapta emişi temin edin.
- Yerleştirme yeri mekanik etkilere karşı korunmuş olmalıdır.

9.1. Topraklama bağlantısının bağlanması

**Bilgi!**

Bir topraklama bağlantısı yapılırken ilgili kullanım ülkesindeki patlamaya karşı korunma yönetmelikleri ve iş güvenliği yönetmelikleri dikkate alınmalıdır.

Temizlik cihazının yerleştirilmesi sırasında temizlik kaplarına ait toplama teknesi [1-11] içte bulunan topraklama hatları üzerinden bağlantı klemenslerine bağlanmalıdır.

Çözücü içerikli temizleyiciler kullanıldığında temizlik cihazı bir uzman tarafından topraklanmalıdır. Bir topraklama kablosunun bağlanması için öngörölmüş olan ilgili deliği kullanın.

10. Kurulum

**Uyarı!****⚠ DANGER**

Zehirli buharlardan dolayı sağlık için tehlike

Temizlik cihazının çalışması esnasında temizlik maddelerinin zehirli buharları dışarıya yayılabilir.

→ Temizlik cihazını bir hava tahliye sistemine bağlayın. İlgili kullanım ülkesindeki yapı yönetmelikleri dikkate alınmalıdır.

**Bilgi!**

Basıncılı hava borusu cihazlara bağlanmadan önce basınçsız duruma getirilmelidir.

- Kapı el tutamağını [1-9] ve sıkıştırma yayını [1-11] tespit civataları [1-10] ile kapıda [1-12] monte edin.
- Temizlik cihazını ayarlanabilen destek ayakları üzerinden hizalandırın.
- Hava tahliye sistemini bağlantıya [1-16] bağlayın.
- Filtre keçesini [3-6] yerleştirin.
- Bağlantı nipelini hava bağlantısına [1-4] bağlayın ve basınçlı hava beslemesini oluşturun.
- Topraklama hatlarını bir uzman tarafından ilgili yaylı disk ve pul ile bağlayın.
- Durulama ve temizlik maddesi kaplarını [1-7]/[1-8] yeni temizlik maddesiyle yarıya kadar doldurun.
- Temizlik maddesi kabını [1-8] solda toplama teknesinin [1-6] içine koyun.
- Temizlik maddesi kabını sol bağlantının altında toplama teknesinin içine koyun.
- Durulama maddesi kabını [1-7] çift emiş borulu düzeneğe kenetleyin.
- Küresel vanayı [3-5] açın.

11. Ayar modu**Uyarı!****⚠ DANGER**

Zehirli buharlardan dolayı sağlık için tehlike

Temizlik cihazının çalışması esnasında temizlik maddelerinin zehirli buharları dışarıya yayılabilir.

→ Temizlik cihazını bir hava tahliye sistemine bağlayın. İlgili kullanım ülkesindeki yapı yönetmelikleri dikkate alınmalıdır.

**Bilgi!**

Yanlış temizlik maddelerinden dolayı hasar oluşumu
Örn. 1,1,1 trikloreten ve metilen klorit gibi halojenize hidrokarbon bazlı çözücüler ve temizlik maddeleri kullanıldığında alüminyum kap, tabanca ve galvanize parçalarda kimyasal reaksiyonlar ortaya çıkabilir (1,1,1 trikloreten ile düşük miktardaki suyun bağlanması sonucunda hidroklorik asit oluşur). Bundan dolayı parçalar oksitlenebilir, aşırı durumda patlama türünden reaksiyon meydana gelebilir. Sadece yukarıdaki bileşenleri içermeyen çözücüler ve temizlik maddelerini kullanın. Temizlik için kesinlikle asit, alkalik çözelti (bazlar, asitli yakıcılar vs.) kullanmayın.

**Bilgi!**

Az temizlik maddesinden dolayı hasar oluşumu
Temizlik maddesi borularının boşta çalışması sonucunda temizlik cihazı hasar görebilir.

→ Temizlik maddesi kaplarının dolm seviyesini her gün kontrol edin.

**Bilgi!**

Toplama kaplarının [1-7]/[1-8] taşmasını önlemek için dolm seviyesini düzenli biçimde kontrol edin ve gerektiğinde toplama kaplarını boşaltın.

11.1. Temizlik için hazırlayıcı adımlar

**Bilgi!**

Boyama tabancasındaki maddeyi temizlik cihazının içine boşaltmayın.

- Boyama tabancasını tamamıyla boşaltın.
- Kap kapağını çıkartın.
- Temizlik cihazının kapağını [1-14] açın.
- Plastik tıpayı [3-1] boyama tabancasının hava bağlantısına hafif bir döndürme hareketiyle sıkıca takın.

- Boyama tabancasını [2-7] kap ile ortadan uzun püskürtme memesinin [2-6]/[3-2] üstüne takın.
- Ürünle birlikte verilen yaylı mandalı boyama tabancasına takın ve boyama tabancasını çekip çıkartın.
- Damlama kilidi çıkarılmış durumda kap kapağını [2-2] tel yayın [2-1]/[3-3] üzerine takın veya delikli sacın [2-3]/[3-7] üstüne koyun.

11.2. Boyama tabancasının dıştan ön temizliği

- Harici emiş düzeneğini açın.
- Temizlik fırçasını [1-15] tutucudan çıkartın.
- Ayak valfine [1-5] basarak temizlik maddesini besleyin.
- Temizlik fırçasıyla boyama tabancasının ön temizliğini uygulayın.
- Boyama tabancasının ön temizliğini uyguladıktan sonra temizlik fırçasını tekrar tutucunun içine takın.

11.3. Temizlik işlemini başlatma

- Kapağı [1-14] kapatın.
- İstenen temizlik süresini önceden seçin [1-1] (maks. 3 min.) ve temizliği başlatın.
- Temizlik işlemi sona erdikten sonra üfleme düğmesine [1-3] yakl. 5 saniye basın.
- Bunun ardından durulama düğmesine [1-2] yakl. 5 saniye basın.
- Durulama yetersiz ise işlemi yakl. 30 saniye sonra tekrarlayın ve üfleme düğmesine yakl. 5 saniye basın.

11.4. Durulama işleminin sonlandırılması

- Kapağı [1-14] açın.
- Boyama tabancasını kap [2-7] ile uzun püskürtme memesinden [2-6]/[3-2] çıkartıp alın.
- Boyama tabancasının hava memesini sökün ve iç kısımda kalıntılar olup olmadığını kontrol edin, gerekirse hava üfleyerek giderin.
- Kap kapağını [2-2] çıkarın.
- Kap kapağını kabın üstüne takın.
- Kullanılmadığında kapağı kapatın.

- Gerekirse harici emiş düzeneğini kapatın.

12. Bakım ve onarım



Bilgi!

Onarım ve bakım çalışmaları için temizlik cihazını basınçsız hale getirin ve havasını tamamen boşaltın.



Bilgi!

Temizlik maddelerinin aşırı kirlenmesi ve temizlik maddesi kabında pislik birikmesi durumunda çift membranlı pompanın ömür süresi kısalmaya ve fabrika garantisinin iptal olmasına neden olur.

12.1. Toplama kaplarının yeniden doldurulması ve boşaltılması



Bilgi!

Temizlik maddesi kaplarının her yeniden doldurulması ve boşaltılmasında filtre keçesi [3-6], (# 38042) değiştirilmelidir (bkz. Bölüm 12.2). Yeni bir filtre keçesiyle temizlik maddesinin kullanım süresi uzar.

- Küresel vanayı [3-6] kapatın.
- Toplama teknesini [1-6] temizlik maddesi kaplarıyla temizlik cihazından dışarı sürün.
- Durulama maddesi kabını [1-7] ayırın ve çıkarın.
- Durulama maddesi kabını boşaltın.
- Temizlik maddesi kabını [1-8] çıkarın.
- Temizlik maddesi kabını boşaltın.
- Durulama ve temizlik maddesi kaplarını [1-7]/[1-8] yeni temizlik maddesiyle yarıya kadar doldurun.
- Temizlik maddesi kabını [1-8] solda toplama teknesinin [1-6] içine koyun.
- Temizlik maddesi kabını sol bağlantının altında toplama teknesinin içine koyun.
- Durulama maddesi kabını [1-7] çift emiş borulu düzeneğe kenetleyin.
- Küresel vanayı açın.

12.2. Filtre keçesinin değişimi

- Tel yayın delikli sacın [3-7] üstündeki konumunu işaretleyin ve çıkarın.
- Delikli sacı çıkarın.
- Filtre keçesini [3-6] çıkarın.

- Yeni filtre keesini dođru konumda yerleřtirin (girintilere dikkat edin!).
- Delikli sacı dođru konumda yerleřtirin.
- Tel yayı takın.

13. Bakım ve saklama



Bilgi!

Yanlıř temizlik maddelerinden dolayı hasar oluřumu Agresif temizlik maddeleri kullanıldıđı takdirde temizlik cihazı zarar gorebilir.

→ Agresif temizlik maddeleri kullanmayın.

→ pH-deđeri 6 – 8 arası notr temizlik sıvıları kullanın.

→ Asit, alkalik ozelti, baz, asitli yakıcı, uygunsuz rejeneratlar veya bařka agresif temizlik maddeleri kullanmayın.

→ SATA multi clean 2'leri yalnızca ya su ieren ya da ozucu ieren temizlik maddeleriyle iřletin (deđiřimli iřletim yok).

Temizlik cihazının iřlevselliđini sađlamak iin rnn dikkatle kullanılması ve dzenli bakım yapılması zorunludur.

Temizlik cihazını dzenli aralıklarda temizleyin ve sızdırmazlık ynnden kontrol edin.

- Temizlik hcresinin kenarını ve cihaz kapađını [1-14] tortular bakımından kontrol edin, gerekirse temizleyin.
- Durulama ve temizlik maddesi kaplarını [1-7]/[1-8] gerektiđinde deđiřtirin (bkz. 10.5).

14. Arızalar

Arıza	SEBEPLER	ÇÖZÜM ÖNERİLERİ
Kötü temizlik etkisi	Yeni temizlik madde- siyle durulama madde- si kabı boştur. maddesiyle kap boştur.	Durulama maddesi ka- bını doldurun veya altta yeni kap yerleştirin.
	Giriş basıncı çok dü- şük.	Teknik verilere göre çalışma işletim basın- cını ayarlayın (bkz. Bölüm 8).
	Emme hortumu tıkan- mış veya bükülmüş.	Emme hortumunun düzgün biçimde geç- mesini sağlayın.
Temizlik sıvısı çok fazla, temizlik maddesi fazla tüketiliyor	Giriş basıncı çok yük- sek.	Teknik verilere göre çalışma işletim basın- cını ayarlayın (bkz. Bölüm 8).

15. Müşteri servisi

SATA bayiniz tarafından aksesuar, yedek parça ve teknik destek veril-
mektedir.

16. Yedek parça

	Bilgi!
Kullanılabilen tüm yedek parçalara detaylı bir genel bakış SATA ana sayfasında incelenebilir (www.sata.com).	

17. EG Uygunluk Beyanı

Güncel olarak geçerli uygunluk beyanını burada bulabilirsiniz:



www.sata.com/downloads

[1]

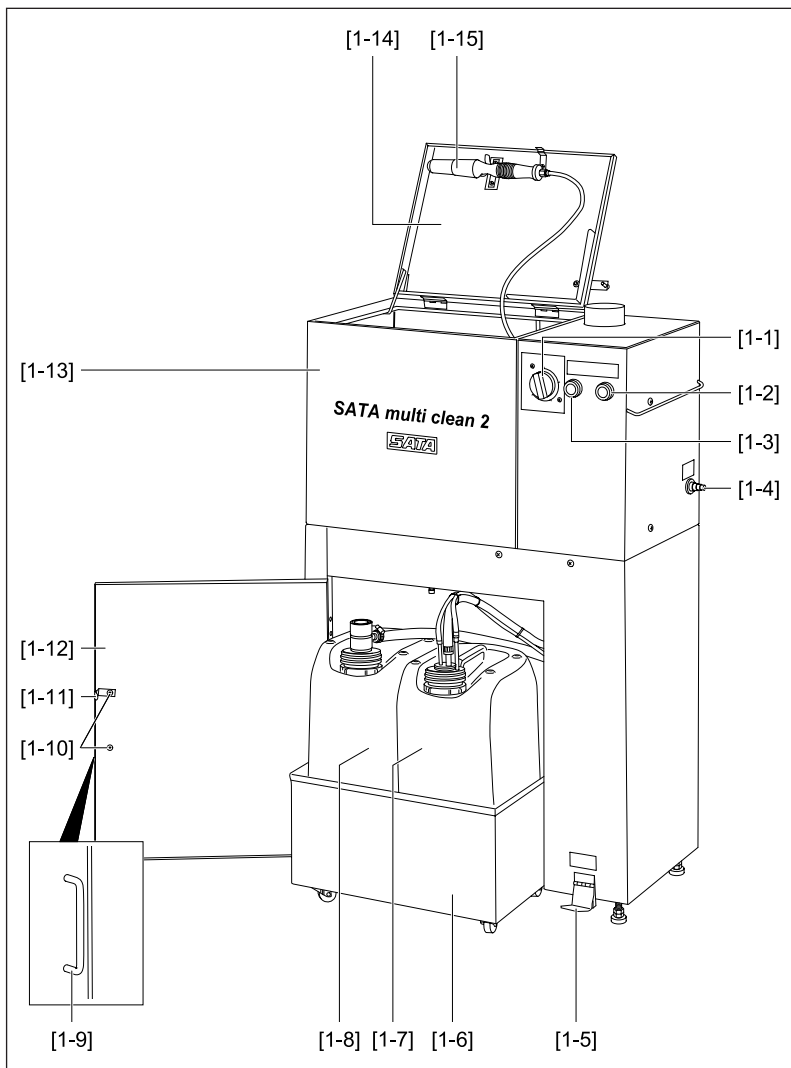

[2]

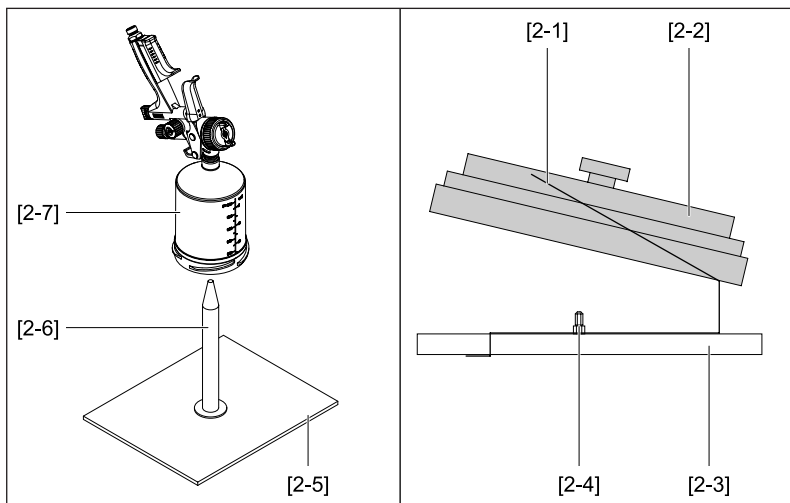

[3]

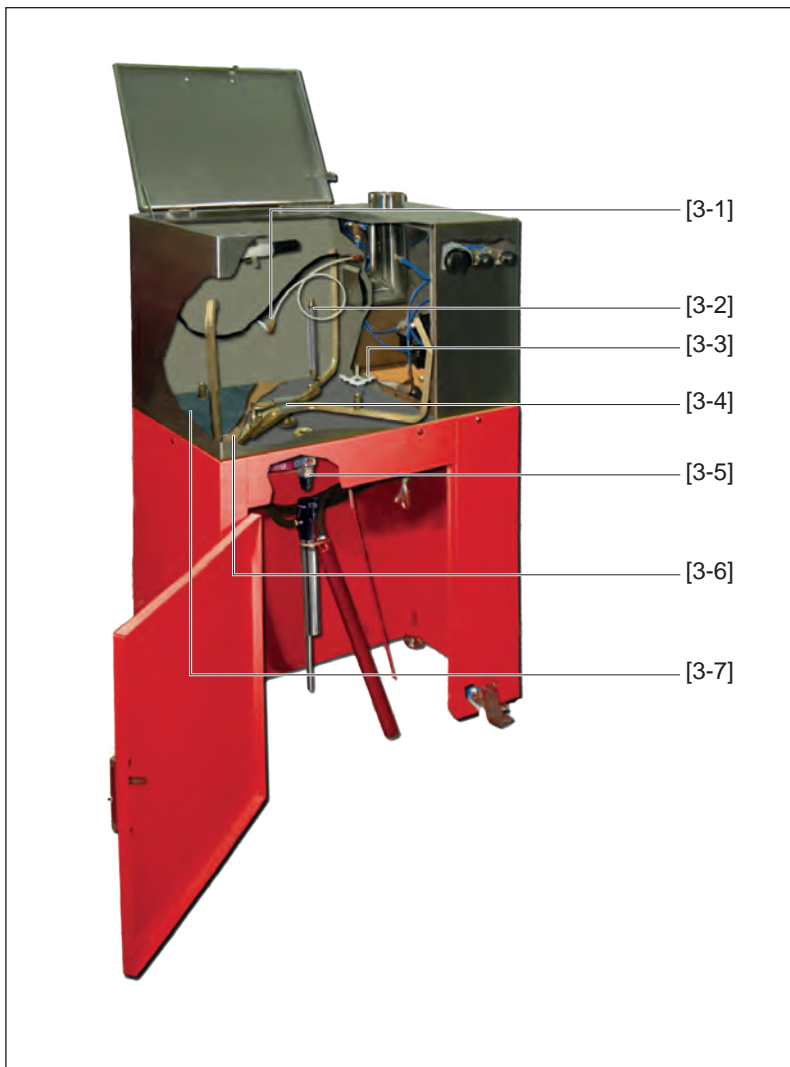

ERC

SATA

SATA GmbH & Co. KG
Domertalstraße 20
70806 Kornwestheim
Deutschland
Tel. +49 7154 811-0
Fax +49 7154 811-196
E-Mail: info@sata.com
www.sata.com

